

SIEMENS



# Крупная бытовая техника

2013

[siemens-home.ru](http://siemens-home.ru)

Siemens. Будущее приходит в дом.

## Прогресс на службе человечества.

От изобретения динамо-машины до первого высокоскоростного поезда, от первых рентгеновских снимков человеческого тела до полной автоматизации производственных процессов – инновации Siemens поистине изменили мир.

Марка Siemens олицетворяет всегда актуальное видение основателя компании Вернера фон Сименса: «Прогресс на службе человечества».

Бытовая техника Siemens является одним из звеньев в непрерывной цепи инноваций и традиций. Она является ориентиром для других производителей. Она – результат прогрессивных идей, последовательного стремления к эффективности и ярко выраженного осознания стиля.

Для людей с современными стандартами жизни Siemens предлагает инновационные технические решения, задающие направление развития отрасли и отличающиеся широким спектром возможностей применения в зависимости от индивидуальных потребностей, а также всегда актуальным дизайном. Суть марки лаконично отражена в слогане:

**Siemens. Будущее приходит в дом.**





## Содержание

---

### Стиральные машины

- 06–09 Стиральная машина iQ800 i-Dos
  - 10–13 Полноразмерные стиральные машины
  - 14–17 Узкие стиральные машины
  - 18–19 Стирально-сушильный автомат
  - 20–21 Сушильные автоматы
  - 22 Дополнительные принадлежности
  - 22–23 Словарь терминов
- 

### Холодильники

- 24–25 Холодильник frenchDoor
  - 26 Холодильники side-by-side
  - 27–28 Холодильники с зоной сохранения свежести
  - 29 Холодильники под стеклом
  - 30–31 Холодильники NoFrost
  - 32–35 Холодильники LowFrost
  - 36–37 Словарь терминов
- 

### Посудомоечные машины

- 38–41 Посудомоечные машины шириной 45 см
  - 42 Посудомоечные машины шириной 60 см
  - 43 Дополнительные принадлежности и схемы подключения
  - 44–45 Словарь терминов
- 

### Сервис

- 46–47 Сервис
- 





## Стиральные машины

Новые стиральные машины Siemens являются примером экономии энергии. Они потребляют всего 0,13 кВтч/кг и за счет этого на 30 % экономичнее приборов с классом энергоэффективности «А». При этом стиральные машины еще экономят и воду.

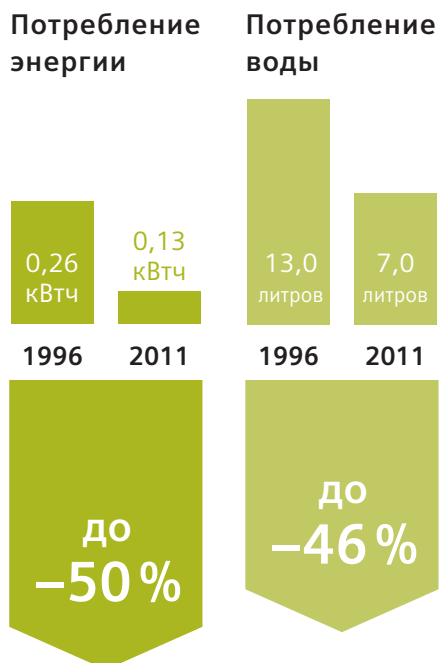

Сокращение потребления из расчета на кг при стирке цветного белья при 60 °С (WM 16S743 OE по сравнению с аналогичным прибором 1996 г. WM 45330).

## Посудомоечные машины

Благодаря функции energySave современная посудомоечная машина Siemens потребляет всего 0,83 кВтч электроэнергии, а благодаря гидравлической системе speedMatic – всего лишь 10 л воды на мытье 13 комплектов посуды.



Потребление за цикл мытья 1 комплекта посуды (SN 66T055 RU по сравнению с аналогичным прибором 1994 г. SE 29290).

# Меньше, да лучше: бытовая техника Siemens экономит электроэнергию.

В настоящий момент в странах Европы класс энергоэффективности является самым важным критерием при принятии решения о покупке прибора. Почти все бытовые приборы Siemens уже соответствуют Европейскому классу эффективности потребления энергии «А» и поэтому являются чрезвычайно экономичными. Тот, кто действительно хочет сэкономить, делает ставку на новую энергоэффективную технику Siemens.

[siemens-home.com/ru/ecoplus](http://siemens-home.com/ru/ecoplus)

## Холодильники

Новые экономичные компрессоры в холодильниках Siemens существенно снижают расход электроэнергии. По сравнению с прибором класса энергоэффективности «А» аналогичный по объему и оснащению прибор класса энергоэффективности «А+» потребляет на 23 % электроэнергии меньше.

### Холодильники и морозильники.

Потребление энергии на 100 л за 24 ч.

#### Холодильники



Встраиваемый холодильник (KI 38LA50 RU по сравнению с аналогичным прибором 1996 г. KI 22L02).

#### Холодильно-морозильная комбинация



Холодильно-морозильная комбинация (KG 39EX45 по сравнению с аналогичным прибором 1996 г. KG35E01).

## Духовые шкафы

Когда вы готовите в новых особенно экономичных плитах и духовых шкафах Siemens с классом энергоэффективности «А», то экономите до 35 % электроэнергии. На индукционной варочной панели с функцией powerBoost вы можете сэкономить до 16 % энергии, нагревая 2 л воды от 15 до 90 °С.

#### Электрические плиты (духовые шкафы).



Потребление электроэнергии по EN 50304 (NB 36AB650J по сравнению с аналогичным прибором 1999 г. NB 49E54 EU).

eco+

Расход меньше,  
результат лучше



## Технологическое совершенство в заботе о Вашем белье.

Siemens iQ 800: Стиральная машина i-Dos с функцией автоматического дозирования моющих средств и сушильный автомат с технологией теплового насоса.

Точная дозировка моющих средств – проще, чем Вы могли бы представить, с новой системой интеллектуальной дозировки i-Dos от Siemens.

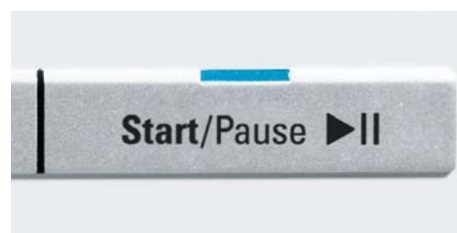

### 1 Выберите программу.

Неправильная дозировка моющих средств может не только привести к неудовлетворительному результату стирки или повреждению белья, но существенно повышает расход воды и электроэнергии.

Но больше Вам никогда не придется переживать о слишком большой или слишком малой концентрации моющих средств для стирки. Новая стиральная машина iQ800 с системой автоматической дозировки i-Dos сама определит и подаст в барабан ровно столько моющих средств и кондиционера, сколько это действительно необходимо.



### 2 Загрузите белье и закройте люк.

Первая в мире интегрированная система точной автоматической дозировки i-Dos. Точно определить количество моющих средств и кондиционера и правильно подать их в барабан на нужном этапе стирки проще, чем когда бы то ни было. Одной загрузки встроенного контейнера для жидких моющих средств и кондиционера хватает приблизительно на 20 стирок<sup>1</sup>. Далее система при каждой стирке все сделает сама. В зависимости от типа белья, его количества, жесткости воды и степени загрязнения система сама определит необходимое количество моющих средств и в нужное время подаст в барабан стиральной машины с точностью до 1 мл.

Экономит до 7 кубометров воды в год<sup>2</sup>. Исследования WFK – Института Прикладных Исследований – показывают, что использование автоматической системы дозирования i-Dos может сэкономить до 7062 литров воды в сравнении с ручной дозировкой моющих средств.

### 3 Нажмите кнопку Start. Готово!

Оптимально адаптирует процесс стирки к Вашему белью: две автоматические программы.

**Авто Хлопок** – для стирки изделий из прочных хлопчатобумажных и льняных тканей.

**Авто Синтетика** – для стирки изделий из тонких натуральных тканей и синтетических волокон.

Из каких бы тканей ни состояла Ваша одежда – грубых или деликатных – программа оптимально адаптирует к каждой конкретной загрузке такие параметры, как расход моющих средств, так и ход выполнения программы в целом. При этом все будет происходить полностью автоматически, включая дополнительную подачу моющих средств в случае сильно загрязненного белья.

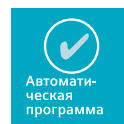

<sup>1</sup> Хлопковое белье, отжатое в стиральной машине на скорости отжима 1000 об/мин.

<sup>2</sup> Потенциальная экономия по сравнению с традиционной стиральной машиной с ручной дозировкой в применении к стандартным программам синтетики и смешанной загрузки из расчета 220 циклов стирки в год. WFK – Институт Прикладных Исследований, протокол испытаний WL5132/10. Результаты индивидуальных тестов могут отличаться.





## Прекрасный результат сушки и фантастически малый расход электроэнергии.

Уникальная инновация: сушильный автомат с технологией теплового насоса и системой самоочистки конденсатора.

Новый сушильный автомат Siemens iQ800 способен высушить до 8 кг белья из хлопка, расходуя при этом всего 0,192 кВт/ч электроэнергии в расчете на 1 кг белья\*. Это на 60% выше, чем класс энергоэффективности А. Столь небывалых результатов удалось достичь с помощью технологии теплового насоса с новым энергоэффективным безщеточным компрессором iQ-Drive.

Суть технологии теплового насоса в том, что с помощью циркулирующего в системе теплоносителя прибор забирает тепло, необходимое для сушки белья, у окружающего воздуха. По сути, происходит «перекачивание» тепловой энергии из внешней среды внутрь барабана. Такой способ получения тепла, необходимого для выпаривания из белья остаточной влаги, почти в 3 раза более эффективен по сравнению с традиционным нагревом с помощью нагревательного элемента и к тому же позволяет почти полностью избежать бесполезного рассеяния тепла в помещении, где установлен сушильный автомат.

Обычные сушильные автоматы нуждаются в регулярной процедуре очистки конденсатора, так как в случае оседания на нем ворсовой пыли неизбежно снижается эффективность теплообмена, что приводит к дополнительному расходу энергии.

Уникальная система самоочистки конденсатора позволяет не только избежать этой регулярной процедуры по обслуживанию прибора, но и обеспечивает постоянство высочайшего уровня энергоэффективности при каждой сушке.

При помощи сушильного автомата можно не просто высушить белье, одежду, подушки и даже обувь, но добиться желаемой остаточной влажности: сушка под утюг или сушка в шкаф. Степень остаточной влажности всегда под контролем чувствительных сенсоров и «умного» процессора – можно высушить от 1 до 8 кг белья, добившись при этом желаемой остаточной влажности независимо от загрузки.

**varioPerfect** – возможность ускорить процесс сушки или сэкономить электроэнергию – в зависимости от Ваших предпочтений.

**ecoPerfect** – специальная функция для тех, кто желает сэкономить еще больше электроэнергии. Эту функцию можно активировать на любой из программ и получить до 20% меньше расход электроэнергии\*.

**speedPerfect** – прекрасный результат сушки, быстрее до 20%\*\* . Специальная функция, которую можно активировать на любой программе.



\* Для программы Хлопок. Сушка в шкаф, функция ecoPerfect.

\*\* Для программы Хлопок. Сушка в шкаф, функция speedPerfect.





# Стиральная машина iQ800 i-Dos

iQ800 iDos



eco+

Расход меньше, результат лучше

A  
Класс энергопотребления

-30%



<b>Модель</b>	WM 16Y890 OE – с интеллектуальной системой дозирования
<b>Особенности</b>	<ul style="list-style-type: none"> <li>i-Dos – интеллектуальная система автоматического дозирования жидких моющих средств и кондиционера</li> <li>Два отсека для автоматического дозирования: основной для моющего ср-ва i-Dos1 емкостью 1,3 л (приблизительно на 20 стирок) и i-Dos2 для дополнительного ср-ва или кондиционера емкостью 0,5 л</li> <li>varioPerfect – экономия времени (spedPerfect) или электроэнергии (ecoPerfect)</li> <li>iQdrive – энергоэффективный, тихий и долговечный двигатель</li> <li>AntiVibration™ – специальная конструкция корпуса</li> <li>Автоматическое выведение 16 типов пятен,</li> <li>varioSoft – уникальный барабан объемом 65 л. – бережная или интенсивная стирка в зависимости от программы</li> <li>Большая загрузка: 8 кг максимально</li> <li>Скорость отжима: 1600-400 об/мин., без отжима</li> <li>Энергопотребление: на 30% экономичнее класса «А»*</li> <li>Класс стирки: «А»</li> <li>Класс отжима: «А»</li> </ul>
<b>Программы/функции</b>	<ul style="list-style-type: none"> <li>Авто Хлопок, Авто Синтетика, Хлопок, Синтетика, Смешанное белье, Тонкое белье/шелк, Шерсть (Ручная стирка шерсти), Темное белье, Гардины, Женское белье, Рубашки бизнес, Пропитка, Супер 15', Дополнительные программы: Верхняя одежда, Пуховики, Полоскание, Отжим, Деликатный отжим, Слив</li> <li>Специальные функции: Выбор отсека для автоматического дозирования i-Dos1 - i-Dos2, stainExpert (Автоматическое выведение 16 типов пятен), speedPerfect, ecoPerfect, Предварительная стирка, Вода Плюс, От 1 до 3-х дополнительных полосканий, Защита от сминания, Тихая стирка, Без отжима</li> </ul>
<b>Параметры потребления</b>	<ul style="list-style-type: none"> <li>Вода/энергопотребление: 56 л/1,03 кВтч</li> </ul>
<b>Комфорт и безопасность</b>	<ul style="list-style-type: none"> <li>Легкое управление: Интерактивный текстовый многофункциональный TFT дисплей с отображением информации, в т.ч. на русском языке + клавиши для выбора спец. функций и программирования базовых установок.</li> <li>Выбор скорости отжима, без отжима</li> <li>Таймер (время до окончания программы) 24 ч</li> <li>Рекомендации по загрузке и дозировке моющего средства</li> <li>Индикация превышения дозировки моющих средств</li> <li>AquaStop – защита от протечек с гарантией на весь срок службы</li> <li>3D-Aquatronic – быстрое и равномерное смачивание белья</li> <li>Датчик загрузки.</li> <li>Проточный датчик количества заливаемой воды</li> <li>Непрерывная система дозирования воды по степени загрузки и типу ткани</li> <li>Подавление дисбаланса при отжиге – автоматика с 3D-сенсором</li> <li>Блокировка от детей</li> <li>Самоочистка кюветы для порошка</li> <li>Легкомоющийся разборный контейнер для автоматического дозирования i-Dos</li> <li>Контроль пенообразования</li> <li>Электромагнитный замок – возможность дозагрузки белья</li> <li>Полифонический акустический сигнал окончания программы</li> <li>Внутренняя подсветка барабана</li> <li>Диаметр люка 32 см, угол открывания 180°</li> </ul>
<b>Размеры</b>	(В x Ш x Г): 85 x 60 x 60 (Глубина с выступающими элементами 63,2 см)
<b>Дополнительные принадлежности</b>	<ul style="list-style-type: none"> <li>WZ20400 - соединительный элемент с выдвижной полочкой для установки на стиральную машину сушильного автомата</li> <li>WZ11410 - соединительный элемент для установки на стиральную машину сушильного автомата</li> <li>WZ 10130 – удлинитель шланга для системы aquaStop (2,5 м)</li> <li>WX 975600 – комплект для крепления стиральной машины к полу</li> </ul>

## Преимущества

**i-Dos – интеллектуальная система дозирования.**

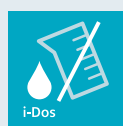

Вы можете один раз заполнить жидким моющим средством и кондиционером для белья соответствующие отсеки загрузочной кюветы, емкость которых рассчитана приблизительно на 20 стирок.



В дальнейшем для запуска программы стирки Вам необходимо просто выбрать программу и нажать кнопку старт.

«Умные» датчики определяют количество загруженного белья, степень его загрязнения и способность белья впитывать воду, и машина сама рассчитывает и дозирует моющее средство и кондиционер с точностью до 1 мл.

Благодаря оптимальной дозировке достигается существенная экономия моющего средства – до 11 литров в год, а также воды – до 7000 литров в год.

Для удобства при повседневном использовании при стирке стандартных типов белья с обычным уровнем загрязнений предусмотрены две автоматические программы «Авто Хлопок» и «Авто Синтетика», наличие которых максимально упрощает эксплуатацию стиральной машины.

При необходимости кювету iDos можно легко разобрать и промыть.

Кроме того, в загрузочной кювете предусмотрено отделение для ручного дозирования обычных порошкообразных моющих средств.



\* На 30% экономичнее (0,13 кВтч/кг), чем стандартное значение (0,19 кВтч/кг), соответствующее классу энергопотребления «А»

# Стиральные машины iQ800 varioPerfect

iQ800



iQ800

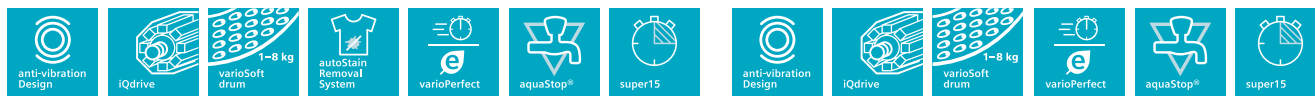

eco+  
Расход меньше,  
результат лучше

A  
Класс энерго-  
потребления

-30%  
Экономия энергии

eco+  
Расход меньше,  
результат лучше

autoStain  
Removal  
System

A  
Класс энерго-  
потребления

-30%  
Экономия энергии

Модель	WM 16Y790 OE WM 14Y790 OE	WM 16Y74 SOE – silverinox
Особенности	<ul style="list-style-type: none"> <li>varioPerfect – экономия времени (spedPerfect) или электроэнергии (ecoPerfect)</li> <li>iQdrive – энергоэффективный, тихий и долговечный двигатель</li> <li>AntiVibration™ – специальная конструкция корпуса</li> <li>Автоматическое выведение 16 типов пятен</li> <li>varioSoft – уникальный барабан объемом 65 л – бережная или интенсивная стирка в зависимости от программы</li> <li>Большая загрузка: 8 кг максимально</li> <li>Скорость отжима:                             <ul style="list-style-type: none"> <li>WM16Y790OE – 1600-400 об/мин., без отжима</li> <li>WM14Y790OE – 1400-400 об/мин., без отжима</li> </ul> </li> <li>Энергопотребление: на 30% экономичнее класса «А»*</li> <li>Класс стирки: «А»</li> <li>Класс отжима: WM16Y790OE - «А», WM14Y790OE - «В»</li> </ul>	<ul style="list-style-type: none"> <li>varioPerfect – экономия времени (spedPerfect) или электроэнергии (ecoPerfect)</li> <li>iQdrive – энергоэффективный, тихий и долговечный двигатель</li> <li>AntiVibration™ – специальная конструкция корпуса</li> <li>Автоматическое выведение 16 типов пятен</li> <li>varioSoft – уникальный барабан объемом 65 л – бережная или интенсивная стирка в зависимости от программы</li> <li>Большая загрузка: 8 кг максимально</li> <li>Скорость отжима: 1600-400 об/мин., без отжима</li> <li>Энергопотребление: на 30% экономичнее класса «А»*</li> <li>Класс стирки: «А»</li> <li>Класс отжима: «А»</li> </ul>
Программы/функции	<ul style="list-style-type: none"> <li>Программы: Хлопок, Синтетика, Смешанное белье, Тонкое белье/шелк, Ручная стирка шерсти, Рубашки бизнес, Пуховики/Подушки, Пропитка, Супер 15', Темное белье, Гардины, Женское белье, Деликатный отжим. Дополнительные программы: Верхняя одежда, Полоскание, Отжим, Слив</li> <li>Специальные функции: stainExpert (Автоматическое выведение 16 типов пятен), speedPerfect, ecoPerfect, Предварительная стирка, Вода Плюс, От 1 до 3-х дополнительных полосканий, Защита от сминания, Тихая стирка, Без отжима</li> </ul>	<ul style="list-style-type: none"> <li>Программы: Хлопок, Синтетика, Смешанное белье, Тонкое белье/шелк, Шерсть (Ручная стирка шерсти), Женское белье, Рубашки блузы, Пуховики/ Подушки, Пропитка, Супер 15', Темное белье, Моя программа 1 и 2 (память), Дополнительные программы: Верхняя одежда, Доп. полоскание, Отжим, Слив, Деликатный отжим</li> <li>Специальные функции: stainExpert (Автоматическое выведение 16 типов пятен), speedPerfect, ecoPerfect, Предварительная стирка, Вода Плюс, От 1 до 3-х дополнительных полосканий, Защита от сминания, Тихая стирка, Без отжима</li> </ul>
Параметры потребления	<ul style="list-style-type: none"> <li>Вода/энергопотребление: 56 л/1,03 кВтч</li> </ul>	<ul style="list-style-type: none"> <li>Вода/энергопотребление: 56 л/1,03 кВтч</li> </ul>
Комфорт и безопасность	<ul style="list-style-type: none"> <li>Легкое управление: Интерактивный текстовый многофункциональный TFT-дисплей с отображением информации, в т.ч. на русском языке + клавиши для выбора спец. функций и программирования базовых установок</li> <li>Выбор скорости отжима, без отжима</li> <li>Таймер (время до окончания программы) 24 ч</li> <li>Рекомендации по загрузке и дозировке моющего средства</li> <li>Индикация превышения дозировки моющих средств</li> <li>AquaStop – защита от протечек с гарантией на весь срок службы</li> <li>3D-Aquatronic – быстрое и равномерное смачивание белья</li> <li>Датчик загрузки</li> <li>Проточный датчик количества заливаемой воды</li> <li>Непрерывная система дозирования воды по степени загрузки и типу ткани</li> <li>Подавление дисбаланса при отжиме – автоматика с 3D-сенсором</li> <li>Блокировка от детей</li> <li>Самоочищающаяся кювета для порошка</li> <li>Контроль пенообразования</li> <li>Электромагнитный замок – возможность дозагрузки белья</li> <li>Полифонический акустический сигнал окончания программы</li> <li>Внутренняя подсветка барабана</li> <li>Диаметр люка 32 см, угол открывания 180°</li> </ul>	<ul style="list-style-type: none"> <li>Легкое управление: Интерактивный текстовый многофункциональный TFT-дисплей с отображением информации, в т.ч. на русском языке + клавиши для выбора спец. функций и программирования базовых установок</li> <li>Выбор скорости отжима, без отжима</li> <li>Таймер (время до окончания программы) 24 ч</li> <li>Рекомендации по загрузке и дозировке моющего средства</li> <li>Индикация превышения дозировки моющих средств</li> <li>AquaStop - защита от протечек с гарантией на весь срок службы</li> <li>3D-Aquatronic – быстрое и равномерное смачивание белья</li> <li>Датчик загрузки</li> <li>Проточный датчик количества заливаемой воды</li> <li>Непрерывная система дозирования воды по степени загрузки и типу ткани</li> <li>Подавление дисбаланса при отжиме – автоматика с 3D-сенсором</li> <li>Блокировка от детей</li> <li>Самоочищающаяся кювета для порошка</li> <li>Контроль пенообразования</li> <li>Электромагнитный замок – возможность дозагрузки белья</li> <li>Полифонический акустический сигнал окончания программы</li> <li>Внутренняя подсветка барабана</li> <li>Диаметр люка 32 см, угол открывания 180°</li> </ul>
Размеры	(В x Ш x Г): 85 x 60 x 60 (Глубина с выступающими элементами 63,2 см)	(В x Ш x Г): 85 x 60 x 60 (Глубина с выступающими элементами 63,2 см)
Дополнительные принадлежности	<ul style="list-style-type: none"> <li>WZ20400 - соединительный элемент с выдвигной полочкой для установки на стиральную машину сушильного автомата</li> <li>WZ11410 - соединительный элемент для установки на стиральную машину сушильного автомата</li> <li>WZ 10130 – удлинитель шланга для системы aquaStop (2,5 м)</li> <li>WX 975600 – комплект для крепления стиральной машины к полу</li> </ul>	<ul style="list-style-type: none"> <li>WZ20400 - соединительный элемент с выдвигной полочкой для установки на стиральную машину сушильного автомата</li> <li>WZ11410 - соединительный элемент для установки на стиральную машину сушильного автомата</li> <li>WZ 10130 – удлинитель шланга для системы aquaStop (2,5 м)</li> <li>WX 975600 – комплект для крепления стиральной машины к полу</li> </ul>

\* На 30 % экономичнее (0,13 кВтч/кг), чем стандартное значение (0,19 кВтч/кг), соответствующее классу энергопотребления «А».

# Стиральные машины iQ800 и iQ700 varioPerfect

iQ800

iQ700



eco+

Расход меньше, результат лучше

A  
Класс энергопотребления

-30%

eco+

Расход меньше, результат лучше

A  
Класс энергопотребления

-30%



<b>Модель</b>	WM 14Y590 OE WM 12Y590 OE	WM 14S47 AOE WM 12S47 AOE WM 10S47 AOE
<b>Особенности</b>	<ul style="list-style-type: none"> <li>varioPerfect – экономия времени (speedPerfect) или электроэнергии (ecoPerfect)</li> <li>iQdrive – энергоэффективный, тихий и долговечный двигатель</li> <li>AntiVibration™ – специальная конструкция корпуса</li> <li>varioSoft – уникальный барабан объемом 65 л – бережная или интенсивная стирка в зависимости от программы</li> <li>Большая загрузка: 8 кг максимально</li> <li>Скорость отжима:                             <ul style="list-style-type: none"> <li>WM14Y590OE – 1400-400 об/мин., без отжима</li> <li>WM12Y590OE – 1200-400 об/мин., без отжима</li> </ul> </li> <li>Энергопотребление: на 30% экономичнее класса «А»*</li> <li>Класс стирки: «А»</li> <li>Класс отжима: «В»</li> </ul>	<ul style="list-style-type: none"> <li>varioPerfect – экономия времени (speedPerfect) или электроэнергии (ecoPerfect)</li> <li>iQdrive – новый тихий и долговечный двигатель</li> <li>antiVibration™ – специальная конструкция корпуса</li> <li>varioSoft – уникальный барабан – бережная или интенсивная стирка в зависимости от программы</li> <li>Большая загрузка: 8 кг максимально</li> <li>Скорость отжима:                             <ul style="list-style-type: none"> <li>WM 14S47 AOE – 1 400-400 об/мин, без отжима</li> <li>WM 12S47 AOE – 1 200-400 об/мин, без отжима</li> <li>WM 10S47 AOE – 1 000-400 об/мин, без отжима</li> </ul> </li> <li>Энергопотребление на 30% экономичнее класса «А»*</li> <li>Класс стирки «А»</li> <li>Класс отжима WM 14S47 AOE – «В», WM 12S47 AOE – «В», WM 10S47 AOE – «С»</li> </ul>
<b>Программы/функции</b>	<ul style="list-style-type: none"> <li>Программы: Хлопок, Синтетика, Смешанное белье, Тонкое белье/шелк, Шерсть (Ручная стирка шерсти), Темное белье, Пропитка, Рубашки бизнес, Пуховики/Подушки, Супер 15', Полоскание, Отжим, Слив</li> <li>Специальные функции: speedPerfect, ecoPerfect, Предварительная стирка, Вода Плюс, От 1 до 3-х дополнительных полосканий, Защита от сминания, Без отжима</li> </ul>	<ul style="list-style-type: none"> <li>Программы: Хлопок, Хлопок + Предварительная стирка, Синтетика, Синтетика + Предварительная стирка, Темная синтетика, Смешанное белье, Тонкое белье/Шелк, Шерсть, Гардины, Женское белье, Рубашки/Бизнес, Пропитка, Супер 15', Слив, Полоскание/Отжим</li> <li>Клавиши специальных функций с технологией touchControl: speedPerfect, ecoPerfect, Защита от сминания, Дополнительное полоскание</li> </ul>
<b>Параметры потребления</b>	<ul style="list-style-type: none"> <li>Вода/энергопотребление: 56 л/1,03 кВтч</li> </ul>	<ul style="list-style-type: none"> <li>Вода/энергопотребление: 56 л/1,03 кВтч</li> </ul>
<b>Комфорт и безопасность</b>	<ul style="list-style-type: none"> <li>Легкое управление: Текстовый LCD-дисплей с отображением информации, в т.ч. на Русском языке + клавиши для выбора спец. функций и программирования базовых установок</li> <li>Выбор скорости отжима, без отжима</li> <li>Таймер (время до окончания программы) 24 ч</li> <li>AquaStop – защита от протечек с гарантией на весь срок службы</li> <li>3D-Aquatronic – быстрое и равномерное смачивание белья</li> <li>Датчик загрузки</li> <li>Проточный датчик количества заливаемой воды</li> <li>Непрерывная система дозирования воды по степени загрузки и типу ткани</li> <li>Подавление дисбаланса при отжиме – автоматика с 3D-сенсором</li> <li>Блокировка от детей</li> <li>Самоочищающаяся кювета для порошка</li> <li>Контроль пенообразования</li> <li>Электромагнитный замок – возможность дозагрузки белья</li> <li>Акустический сигнал окончания программы</li> <li>Диаметр люка 32 см, угол открывания 180°</li> </ul>	<ul style="list-style-type: none"> <li>Большой многофункциональный дисплей: индикация Хода программы и Времени до окончания; 3 клавиши touchControl: Скорость отжима, Температура, Таймер (время до окончания 24 ч)</li> <li>aquaStop – защита от протечек с гарантией на весь срок службы прибора</li> <li>3D-Aquatronic – быстрое и равномерное смачивание белья</li> <li>Самоочищающаяся кювета для моющего средства</li> <li>Проточный датчик количества заливаемой воды</li> <li>Акустический сигнал нажатия клавиш и окончания программы</li> <li>Непрерывная система дозирования воды по степени загрузки и типу ткани</li> <li>Автоматика стабилизации с 3D-сенсором</li> <li>Блокировка от детей</li> <li>Контроль пенообразования</li> <li>Люк 32 см, открывается на 165°</li> <li>Магнитный замок дверцы люка – возможность дозагрузки белья</li> <li>Встраивание под столешницу</li> </ul>
<b>Размеры</b>	(В x Ш x Г): 85 x 60 x 60 (Глубина с выступающими элементами 63,2 см)	(В x Ш x Г): 84,2 x 60 x 60 см (глубина с выступающими элементами 63 см)
<b>Дополнительные принадлежности</b>	<ul style="list-style-type: none"> <li>WZ20400 - соединительный элемент с выдвигающей полочкой для установки на стиральную машину сушильного автомата</li> <li>WZ11410 - соединительный элемент для установки на стиральную машину сушильного автомата</li> <li>WZ 10130 – удлинитель шланга для системы aquaStop (2,5 м)</li> <li>WX 975600 – комплект для крепления стиральной машины к полу</li> </ul>	<ul style="list-style-type: none"> <li>WZ 20300 – соединительный элемент с выдвигающей полочкой для установки на стиральную машину сушильного автомата</li> <li>WZ 20310 – соединительный элемент для установки на стиральную машину сушильного автомата</li> <li>WZ 10130 – удлинитель шланга для системы aquaStop (2,5 м)</li> <li>WX 975600 – комплект для крепления стиральной машины к полу</li> </ul>

\* На 30% экономичнее (0,13 кВтч/кг), чем стандартное значение (0,19 кВтч/кг), соответствующее классу энергопотребления «А».



# Стиральная машина iQ500 varioPerfect

## Преимущества

### waveDrum.



Инновационный барабан, обеспечивающий равномерное смачивание белья. Ассиметричные захваты и специальная структура поверхности гарантируют быстрое распределение белья в барабане, а также постоянную быструю циркуляцию раствора моющего средства во время стирки.



### waterPerfect.

Интеллектуальная система управления водой обеспечивает наивысший класс стирки при бережном отношении к природным ресурсам. Состоит из:

1. Непрерывной системы дозирования воды по степени загрузки и типу ткани. Уровень воды определяется по ее давлению датчиком-пресостатом (чем выше уровень воды, тем выше давление, и наоборот). Пресостат может определять до 256 уровней воды в барабане.
2. Проточного датчика, точно определяющего объем заливаемой воды. Датчик сходен с приборами контроля потребления воды, устанавливаемыми в квартирах. Изменения в объеме заливаемой воды, связанные с изменением давления в водопроводе и влиянием заливного клапана исключаются. Совместная работа проточного датчика и непрерывной системы дозирования воды позволяет машине с высокой точностью определять объем загруженного белья в зависимости от его типа и, соответственно, обеспечивать оптимальное дозирование воды.
3. Оптимальной структуры поверхности барабана и его захватов (varioSoft Drum или waveDrum).
4. 3D-aquaspar, обеспечивающего залив воды в том числе через манжету над загрузочным люком.

## varioPerfect



<b>Модель</b>	WM 14Q441 OE WM 12Q441 OE WM 10Q441 OE
<b>Особенности</b>	<ul style="list-style-type: none"> <li>varioPerfect – экономия времени (speedPerfect) или электроэнергии (ecoPerfect)</li> <li>antiVibration™ – специальная конструкция корпуса</li> <li>waveDrum – барабан, обеспечивающий равномерное смачивание</li> <li>waterPerfect – интеллектуальная система управления водой</li> <li>Максимальная загрузка 8 кг</li> <li>Скорость отжима:                     <ul style="list-style-type: none"> <li>WM 14E441 OE – 1 400-400 об/мин, без отжима</li> <li>WM 12E441 OE – 1 200-400 об/мин, без отжима</li> <li>WM 10E441 OE – 1 000-400 об/мин, без отжима</li> </ul> </li> <li>Энергопотребление: на 30 % экономичнее класса «А»</li> <li>Класс стирки: «А»</li> <li>Класс отжима: WM14E441OE, WM12E441OE – «В», WM10E441OE – «С»</li> <li>Дверца люка серебристого цвета</li> </ul>
<b>Программы/функции</b>	<ul style="list-style-type: none"> <li>Программы: Хлопок, Хлопок + Предв. Стирка, Синтетика, Синтетика + Предв. Стирка, Смешанное белье, Тонкое белье/Шелк, Шерсть, Пропитка, Рубашки/Бизнес, Женское белье, Чувствительная, Темная синтетика, Супер 15', Слив, Полоскание/Отжим</li> <li>Клавиши специальных функций с технологией touchControl: speedPerfect, ecoPerfect, Защита от сминания, Дополнительное полоскание</li> <li>Большой многофункциональный дисплей: индикация Хода программы и Времени до окончания; 3 клавиши touch Control: Скорость отжима, Температура, Таймер (время до окончания) 24 ч</li> <li>Блокировка от детей</li> </ul>
<b>Параметры потребления</b>	<ul style="list-style-type: none"> <li>Вода/энергопотребление: 48 л/1,06 кВтч*</li> </ul>
<b>Комфорт и безопасность</b>	<ul style="list-style-type: none"> <li>aquaStop – защита от протечек с гарантией на весь срок службы прибора</li> <li>3D-Aquatronic – быстрое и равномерное смачивание белья</li> <li>Проточный датчик</li> <li>Акустический сигнал окончания программы</li> <li>Непрерывная система дозирования воды по степени загрузки и типу ткани</li> <li>Контроль пенообразования</li> <li>Контроль дисбаланса</li> <li>Диаметр люка 32 см, угол открывания 165°</li> <li>Самоочищающаяся кювета для моющего средства</li> <li>Магнитный замок – дозагрузка белья во время программы</li> </ul>
<b>Размеры</b>	(В x Ш x Г): 84,3 x 59,8 x 58,7 см (глубина с выступающими элементами 61,8 см)
<b>Дополнительные принадлежности</b>	<ul style="list-style-type: none"> <li>WZ 20300 – соединительный элемент с выдвигающей полочкой для установки на стиральную машину сушильного автомата</li> <li>WZ 20310 – соединительный элемент для установки на стиральную машину сушильного автомата</li> <li>WZ 10130 – удлинитель шланга для системы aquaStop (2,5 м)</li> <li>WX 975600 – комплект для крепления стиральной машины к полу</li> </ul>

\* На 30 % экономичнее (0,13 кВтч/кг), чем стандартное значение (0,19 кВтч/кг), соответствующее классу энергопотребления «А».

# Стиральные машины iQ300 varioPerfect

varioPerfect

varioPerfect



Модель	WM 12E444 OE WM 10E444 OE	WM 12E144 OE WM 10E144 OE
Особенности	<ul style="list-style-type: none"> <li>varioPerfect – экономия времени (speedPerfect) или электроэнергии (ecoPerfect)</li> <li>Максимальная загрузка 7 кг</li> <li>Скорость отжима: WM 12E444 OE – 1 200-400 об/мин, без отжима WM 10E444 OE – 1 000-400 об/мин, без отжима</li> <li>Энергопотребление: на 20 % экономичнее класса «А»*</li> <li>Класс стирки: «А»</li> <li>Класс отжима: WM 12E444 OE – «В», WM 10E444 OE – «С»</li> <li>Дверца люка серебристого цвета</li> </ul>	<ul style="list-style-type: none"> <li>varioPerfect – экономия времени (speedPerfect) или электроэнергии (ecoPerfect)</li> <li>Максимальная загрузка 7 кг</li> <li>Скорость отжима: WM 12E144 OE – 1 200-600 об/мин, без отжима WM 10E144 OE – 1 000-600 об/мин, без отжима</li> <li>Энергопотребление: на 20 % экономичнее класса «А»*</li> <li>Класс стирки: «А»</li> <li>Класс отжима: WM 12E144 OE – «В», WM 10E144 OE – «С»</li> <li>Один поворотный переключатель для выбора программы и температуры</li> <li>Дверца люка серебристого цвета</li> </ul>
Программы/функции	<ul style="list-style-type: none"> <li>Программы: Хлопок, Хлопок + Предварительная стирка, Синтетика, Синтетика + Предварительная стирка, Рубашки/Бизнес, Outdoor, Синтетика особая, Шерсть, Тонкое белье/Шелк, Смешанное белье, Супер 15', Спортивная плюс, Полоскание, Отжим, Слив</li> <li>Клавиши touchControl: speedPerfect, ecoPerfect, Дополнительное полоскание, Защита от сминания</li> <li>Большой многофункциональный дисплей: индикация хода программы и времени до окончания; 3 клавиши touchControl: Выбор скорости отжима, Температуры, Таймер (время до окончания 24 ч)</li> <li>Блокировка от детей</li> </ul>	<ul style="list-style-type: none"> <li>Программы: Хлопок, Хлопок + Предварительная стирка, Синтетика, Шерсть, Тонкое белье/Шелк, Смешанное белье, Супер15 мин, Полоскание/Отжим, Слив</li> <li>Клавиши touchControl со светодиодной индикацией: speedPerfect, ecoPerfect, Дополнительное полоскание, Защита от сминания, Скорость отжима</li> </ul>
Параметры потребления	<ul style="list-style-type: none"> <li>Вода/электроэнергия: 47 л/1,05 кВтч</li> </ul>	<ul style="list-style-type: none"> <li>Вода/электроэнергия: 47 л/1,05 кВтч</li> </ul>
Комфорт и безопасность	<ul style="list-style-type: none"> <li>aquaStop – защита от протечек с гарантией на весь срок службы прибора</li> <li>3D-Aquatronic – быстрое и равномерное смачивание белья</li> <li>Акустический сигнал нажатия клавиш и окончания программы</li> <li>Контроль дозирования воды по степени загрузки и типу ткани</li> <li>Контроль дисбаланса</li> <li>Контроль пенообразования</li> <li>Люк 30 см, открывается на 180°</li> <li>Магнитный замок – возможность дозагрузки белья</li> </ul>	<ul style="list-style-type: none"> <li>aquaStop – защита от протечек с гарантией на весь срок службы прибора</li> <li>3D- Aquatronic – быстрое и равномерное смачивание белья</li> <li>Светодиодная индикация хода программы</li> <li>Акустический сигнал нажатия клавиш и окончания программы</li> <li>Контроль дозирования воды по степени загрузки и типу ткани</li> <li>Контроль дисбаланса</li> <li>Контроль пенообразования</li> <li>Люк 30 см, открывается на 180°</li> </ul>
Размеры	(В x Ш x Г): 84,8 x 60 x 59 см (глубина с выступающими элементами 60 см)	(В x Ш x Г): 84,8 x 60 x 59 см (глубина с выступающими элементами 60 см)
Дополнительные принадлежности	<ul style="list-style-type: none"> <li>WZ 20300 – соединительный элемент с выдвижной полочкой для установки на стиральную машину сушильного автомата</li> <li>WZ 20310 – соединительный элемент для установки на стиральную машину сушильного автомата</li> <li>WZ 10130 – удлинитель шланга для системы aquaStop (2,5 м)</li> <li>WX 975600 – комплект для крепления стиральной машины к полу</li> </ul>	<ul style="list-style-type: none"> <li>WZ 20300 – соединительный элемент с выдвижной полочкой для установки на стиральную машину сушильного автомата</li> <li>WZ 20310 – соединительный элемент для установки на стиральную машину сушильного автомата</li> <li>WZ 10130 – удлинитель шланга для системы aquaStop (2,5 м)</li> <li>WX 975600 – комплект для крепления стиральной машины к полу</li> </ul>

\* На 20 % экономичнее (0,15 кВтч/кг), чем стандартное значение (0,19 кВтч/кг), соответствующее классу энергопотребления «А».





## Стиральные машины глубиной 44 см

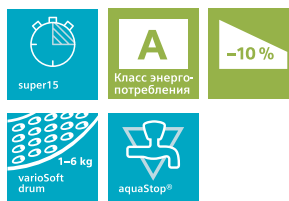

Модель	WS 12M441 OE WS 10M441 OE
Особенности	<ul style="list-style-type: none"> <li>■ Максимальная загрузка 6 кг</li> <li>■ Скорость отжима: WS 12M441 OE – 1200-400 об/мин, без отжима WS 10M441 OE – 1000-400 об/мин, без отжима</li> <li>■ Энергопотребление: на 10 % экономичнее класса «А»*</li> <li>■ Класс стирки: «А»</li> <li>■ Класс отжима: WS 12M441 OE – «В», WS 10M441 OE – «С»</li> <li>■ Дверца люка серебристо-черного цвета</li> <li>■ waterPerfect – интеллектуальная система управления водой</li> <li>■ varioSoft – уникальный барабан – бережная или интенсивная стирка в зависимости от программы</li> </ul>
Программы/функции	<ul style="list-style-type: none"> <li>■ Программы: Хлопок, Хлопок Эко, Синтетика, Смешанное белье, Тонкое белье/Шелк, Шерсть, Синтетика особая, Женское белье, Рубашки/Бизнес, Пропитка, Активная 60', Супер 15', Слив, Полоскание, Отжим</li> <li>■ Клавиши специальных функций с технологией touchControl: Температура, Скорость отжима, Меню, Выбрать, Уровень загрузки, Таймер (время до окончания) 24 ч</li> <li>■ Большой многофункциональный дисплей: индикация Хода программы, Времени до окончания, Активированных функций (Быстрая стирка, Защита от сминания, Вода +, Дополнительное полоскание, Интенсивная, Предварительная стирка)</li> <li>■ Блокировка от детей</li> </ul>
Параметры потребления	<ul style="list-style-type: none"> <li>■ Вода/электроэнергия: 43 л/1,02 кВтч для программы Хлопок Эко 60' при активировании специальной функции Интенсивная стирка</li> </ul>
Комфорт и безопасность	<ul style="list-style-type: none"> <li>■ aquaStop – защита от протечек с гарантией на весь срок службы прибора</li> <li>■ 3D- Aquatronic – быстрое и равномерное смачивание белья</li> <li>■ Проточный датчик количества заливаемой воды</li> <li>■ Контроль пенообразования</li> <li>■ Диаметр люка 32 см, угол открывания 165°</li> <li>■ Акустический сигнал окончания программы</li> <li>■ Самоочищающаяся кювета для моющего средства</li> <li>■ Непрерывная система дозирования воды по степени загрузки и типу ткани</li> <li>■ Магнитный замок – дозагрузка белья во время программы</li> <li>■ Блокировка от детей</li> <li>■ Автоматика стабилизации с 3D-сенсором</li> <li>■ Контроль дозирования воды по степени загрузки и типу ткани</li> </ul>
Размеры	(В x Ш x Г): 84,2 x 60 x 44 см (глубина с люком 47 см)
Дополнительные принадлежности	<ul style="list-style-type: none"> <li>■ WZ 10130 – удлинитель шланга для системы aquaStop (2,5 м)</li> <li>■ WX 975600 – комплект для крепления стиральной машины к полу</li> </ul>



# Стиральные машины iQ500 глубиной 44 см

Стиральные машины глубиной 44 см

Стиральные машины глубиной 44 см

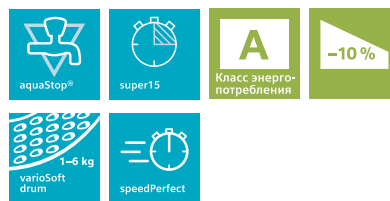
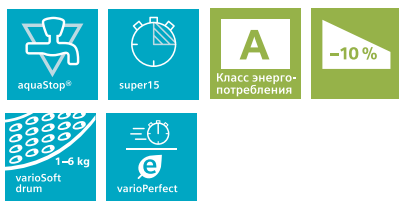

Модель	WS120240 OE WS100240 OE	WS 120140 OE WS 100140 OE
Особенности	<ul style="list-style-type: none"> <li>■ Максимальная загрузка 6 кг</li> <li>■ Скорость отжима: WS120240 OE – 1200-400 об/мин, без отжима WS100240 OE – 1000-400 об/мин, без отжима</li> <li>■ Энергопотребление: на 10 % экономичнее класса «А»*</li> <li>■ Класс стирки: «А»</li> <li>■ Класс отжима: WS 120240 OE – «В», WS 100240 OE – «С»</li> <li>■ Дверца люка серебристо-черного цвета</li> <li>■ varioSoft – уникальный барабан – бережная или интенсивная стирка в зависимости от программы</li> </ul>	<ul style="list-style-type: none"> <li>■ Максимальная загрузка 6 кг</li> <li>■ Скорость отжима: WS 120140 OE – 1200-400 об/мин, без отжима WS 100140 OE – 1000-400 об/мин, без отжима</li> <li>■ Энергопотребление: на 10 % экономичнее класса «А»*</li> <li>■ Класс стирки: «А»</li> <li>■ Класс отжима: WS 120140 OE – «В», WS 100140 OE – «С»</li> <li>■ Дверца люка серебристо-черного цвета</li> <li>■ varioSoft – уникальный барабан – бережная или интенсивная стирка в зависимости от программы</li> </ul>
Программы/функции	<ul style="list-style-type: none"> <li>■ Программы: Хлопок, Хлопок + Предв. Стирка, Синтетика, Синтетика + Предв. Стирка, Смешанное белье, Тонкое белье/Шелк, Шерсть, Темное белье, Спортивная плюс, Рубашки/Бизнес, Пропитка, Чувствительная, Супер 30/15', Полоскание, Отжим/Слив</li> <li>■ Клавиши специальных функций: Температура, Скорость отжима, Таймер (время до окончания) 24 ч, speedPerfect, ecoPerfect, Дополнительное полоскание</li> <li>■ Большой многофункциональный дисплей: индикацияхода программы, Времени до окончания, Скорости отжима, Активированных функций (Быстрая стирка, Эко, Дополнительное полоскание, Интенсивная, Предварительная стирка)</li> <li>■ Блокировка от детей</li> </ul>	<ul style="list-style-type: none"> <li>■ Программы: Хлопок, Хлопок + Предв. Стирка, Синтетика, Синтетика + Предв. Стирка, Смешанное белье, Тонкое белье/Шелк, Шерсть, Рубашки/Бизнес, Темное белье, Спортивная плюс, Супер 30/15', Полоскание, Отжим/Слив</li> <li>■ Клавиши специальных функций: Скорость отжима, Таймер (время до окончания) 24 ч, speedPerfect, Дополнительное полоскание</li> <li>■ Многофункциональный дисплей: индикацияхода программы, Времени до окончания, Скорости отжима</li> <li>■ Индикация активированных функций: speedPerfect, Дополнительное полоскание</li> <li>■ Блокировка от детей</li> </ul>
Параметры потребления	■ Вода/электроэнергия: 43 л/1,02 кВтч для программы Хлопок Эко 60' при активировании специальной функции интенсивная стирка	■ Вода/электроэнергия: 43 л/1,02 кВтч для программы Хлопок Эко 60' при активировании специальной функции интенсивная стирка
Комфорт и безопасность	<ul style="list-style-type: none"> <li>■ aquaStop – защита от протечек с гарантией на весь срок службы прибора</li> <li>■ 3D-Aquatronic – быстрое и равномерное смачивание белья</li> <li>■ Контроль пенообразования</li> <li>■ Диаметр люка 32 см, угол открывания 165°</li> <li>■ Акустический сигнал окончания программы</li> <li>■ Самоочищающаяся кювета для моющего средства</li> <li>■ Непрерывная система дозирования воды по степени загрузки и типу ткани</li> <li>■ Дозагрузка белья во время программы</li> <li>■ Блокировка от детей</li> <li>■ Контроль дисбаланса</li> <li>■ Контроль дозирования воды по степени загрузки и типу ткани</li> </ul>	<ul style="list-style-type: none"> <li>■ aquaStop – защита от протечек с гарантией на весь срок службы прибора</li> <li>■ 3D-Aquatronic – быстрое и равномерное смачивание белья</li> <li>■ Контроль пенообразования</li> <li>■ Диаметр люка 32 см, угол открывания 165°</li> <li>■ Акустический сигнал окончания программы</li> <li>■ Самоочищающаяся кювета для моющего средства</li> <li>■ Непрерывная система дозирования воды по степени загрузки и типу ткани</li> <li>■ Дозагрузка белья во время программы</li> <li>■ Блокировка от детей</li> <li>■ Контроль дисбаланса</li> <li>■ Контроль дозирования воды по степени загрузки и типу ткани</li> </ul>
Размеры	(В x Ш x Г): 84,2 x 60 x 44 см (глубина с люком 47 см)	(В x Ш x Г): 84,2 x 60 x 44 см (глубина с люком 47 см)
Дополнительные принадлежности	<ul style="list-style-type: none"> <li>■ WZ 10130 – удлинитель шланга для системы aquaStop (2,5 м)</li> <li>■ WX 975600 – комплект для крепления стиральной машины к полу</li> </ul>	<ul style="list-style-type: none"> <li>■ WZ 10130 – удлинитель шланга для системы aquaStop (2,5 м)</li> <li>■ WX 975600 – комплект для крепления стиральной машины к полу</li> </ul>

\* На 10 % экономичнее (0,17 кВтч/кг), чем стандартное значение (0,19 кВтч/кг), соответствующее классу энергопотребления «А».



SIEMENS

12:17

Washing Machine

40 cm



# Стиральные машины iQ300 advantiq и iQ300 глубиной 40 см

iQ300 advantiq

iQ300 advantiq

iQ300

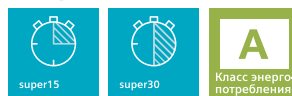

Модель	WS 12G24 SOE – Silverinox WS 12G240 OE – Цвет: белый WS 10G240 OE – Цвет: белый	WS 12G140 OE – Цвет: белый WS 10G140 OE – Цвет: белый	WS 10G160 OE – Цвет: белый
Особенности	<ul style="list-style-type: none"> <li>varioPerfect – экономия времени (speedPerfect) или электроэнергии (ecoPerfect)</li> <li>Максимальная загрузка 5 кг</li> <li>Скорость отжима: WS12G24SOE, WS12G240OE – 1200-400 об/мин., без отжима; WS10G240OE – 1000 - 400 об/мин., без отжима</li> <li>Класс энергопотребления: «А»</li> <li>Класс стирки: «А»</li> <li>Класс отжима: WS12G24SOE, WS12G240OE – «В», WS10G240OE – «С»</li> <li>Интеллектуальная система защиты от перепадов напряжения Volt Monitor</li> <li>Мотор Power Drive с повышенным ресурсом</li> </ul>	<ul style="list-style-type: none"> <li>speedPerfect – экономия времени</li> <li>Максимальная загрузка 5 кг</li> <li>Скорость отжима: WS12G140OE – 1200-400 об/мин., без отжима; WS10G140OE – 1000-400 об/мин., без отжима</li> <li>Класс энергопотребления: «А»</li> <li>Класс стирки: «А»</li> <li>Класс отжима: WS12G240OE – «В», WS10G240OE – «С»</li> <li>Интеллектуальная система защиты от перепадов напряжения Volt Monitor</li> <li>Мотор Power Drive с повышенным ресурсом</li> </ul>	<ul style="list-style-type: none"> <li>speedPerfect – экономия времени</li> <li>Максимальная загрузка 5 кг</li> <li>Скорость отжима: 1000-400 об/мин., без отжима</li> <li>Класс энергопотребления: «А»</li> <li>Класс стирки: «А»</li> <li>Класс отжима: «С»</li> <li>Интеллектуальная система защиты от перепадов напряжения Volt Monitor</li> <li>Мотор Power Drive с повышенным ресурсом</li> </ul>
Программы/функции	<ul style="list-style-type: none"> <li>Программы: Хлопок, Хлопок + Предв.стирка, Хлопок Интенсивная, Синтетика, Смешанное белье, Тонкое белье/Шелк, Шерсть (Ручная стирка шерсти), Супербыстрая 30'/15', Темное белье, Рубашки бизнес, Outdoor (верхняя одежда, в т.ч. из современных тканей и наполнителей), Супертихая (ночная программа), Чувствительная, Полоскание, Отжим/слив</li> <li>Специальные функции: speedPerfect, ecoPerfect, Вода Плюс, Легкое управление</li> <li>Большой многофункциональный дисплей: индикация хода программы, максимальной загрузки для выбранной программы, времени до окончания, скорости отжима, температуры, выбора дополнительных функций, блокировок, случаев перепадов и отключения напряжения</li> <li>Выбор скорости отжима, без отжима</li> <li>Выбор температуры</li> <li>Таймер (время до окончания программы) 24 ч</li> </ul>	<ul style="list-style-type: none"> <li>Программы: Хлопок 40, 60, 90, Хлопок 60 + Предв. стирка, Хлопок 60 Интенсивная, Смешанное белье 40, Синтетика 30, 40, Темное белье 30, Тонкое белье/шелк 30, Шерсть 20 (Ручная стирка шерсти), Супертихая (ночная программа), Супер быстрая 30'/15', Полоскание, Отжим/Слив</li> <li>Специальные функции: speedPerfect, Вода Плюс, Легкое управление</li> <li>Многофункциональный дисплей: индикация хода программы, максимальной загрузки для выбранной программы, времени до окончания, скорости отжима, выбора дополнительных функций, блокировок, случаев перепадов и отключения напряжения</li> <li>Выбор скорости отжима, без отжима</li> <li>Таймер (время до окончания программы) 24 ч</li> </ul>	<ul style="list-style-type: none"> <li>Программы: Хлопок 40, 60, 90, Хлопок 60 + Предв. стирка, Хлопок 60 Интенсивная, Смешанное белье 40, Синтетика 30, 40, Темное белье 30, Тонкое белье/шелк 30, Шерсть 20 (Ручная стирка шерсти), Супертихая (ночная программа), Супер быстрая 30'/15', Полоскание, Отжим/Слив</li> <li>Специальные функции: speedPerfect, Вода Плюс, Легкое управление</li> <li>Большой многофункциональный дисплей: индикация хода программы, максимальной загрузки для выбранной программы, времени до окончания, скорости отжима, температуры, выбора дополнительных функций, блокировки дверцы, случаев перепадов и отключения напряжения</li> <li>Выбор скорости отжима, без отжима</li> <li>Таймер (время до окончания программы) 24 ч</li> </ul>
Параметры потребления	Вода/электроэнергия: 40 л/0,90 кВтч	Вода/электроэнергия: 40 л/0,90 кВтч	Вода/электроэнергия: 40 л/0,90 кВтч
Комфорт и безопасность	<ul style="list-style-type: none"> <li>Блокировка от детей</li> <li>Функция дозагрузки</li> <li>AquaStop – защита от протечек с гарантией на весь срок службы</li> <li>3D-Aquatronic – быстрое и равномерное смачивание белья</li> <li>Непрерывная система дозирования воды по степени загрузки и типу ткани</li> <li>Подавление дисбаланса при отжиме</li> <li>Самоочистка кюветы для порошка</li> <li>Контроль пенообразования</li> <li>Электромагнитный замок – возможность дозагрузки белья</li> <li>Акустический сигнал окончания программы</li> </ul>	<ul style="list-style-type: none"> <li>Блокировка от детей</li> <li>Функция дозагрузки</li> <li>AquaStop – защита от протечек с гарантией на весь срок службы</li> <li>3D-Aquatronic – быстрое и равномерное смачивание белья</li> <li>Непрерывная система дозирования воды по степени загрузки и типу ткани</li> <li>Подавление дисбаланса при отжиме</li> <li>Самоочистка кюветы для порошка</li> <li>Контроль пенообразования</li> <li>Электромагнитный замок – возможность дозагрузки белья</li> <li>Акустический сигнал окончания программы</li> </ul>	<ul style="list-style-type: none"> <li>Блокировка от детей</li> <li>Функция дозагрузки</li> <li>Многоступенчатая защита от протечек</li> <li>3D-Aquatronic – быстрое и равномерное смачивание белья</li> <li>Непрерывная система дозирования воды по степени загрузки и типу ткани</li> <li>Подавление дисбаланса при отжиме</li> <li>Самоочистка кюветы для порошка</li> <li>Контроль пенообразования</li> <li>Электромагнитный замок – возможность дозагрузки белья</li> <li>Акустический сигнал окончания программы</li> </ul>
Размеры	(ВхШхГ): 85 x 60 x 40 см (глубина с люком 44,5 см)	(ВхШхГ): 85 x 60 x 40 см (глубина с люком 44,5 см)	(ВхШхГ): 85 x 60 x 40 см (глубина с люком 44,5 см)
Дополнительные принадлежности	<ul style="list-style-type: none"> <li>WZ 10130 – удлинитель шланга для системы aquaStop (2,5 м)</li> <li>WX 975600 – комплект для крепления стиральной машины к полу</li> </ul>	<ul style="list-style-type: none"> <li>WZ 10130 – удлинитель шланга для системы aquaStop (2,5 м)</li> <li>WX 975600 – комплект для крепления стиральной машины к полу</li> </ul>	<ul style="list-style-type: none"> <li>WX 975600 – комплект для крепления стиральной машины к полу</li> </ul>



## Преимущества

### Решение проблемы ограниченного пространства. Стирка и сушка в одном приборе! Новый стирально-сушильный автомат премиум-класса.

Стирально-сушильный автомат Siemens совмещает все преимущества стиральной машины с эффективностью сушильного автомата. Он способен предоставить все, что вы можете ожидать от инновационной стиральной машины Siemens, включая разнообразные специальные программы, барабан varioSoft с загрузкой до 7 кг сухого белья при стирке. С другой стороны, стирально-сушильный автомат Siemens оснащен функциями исключительно эффективного сушильного автомата. В то время как другие стирально-сушильные автоматы используют для сушки воду, стирально-сушильный автомат Siemens использует для этой цели только воздух. Вы можете сушить самую разнообразную, предварительно выстиранную одежду, включая спортивную.

С некоторыми задачами может справиться только стирально-сушильный автомат. Например, только стирально-сушильный автомат способен совместить в одной программе стирку и сушку. Просто загрузите белье в барабан и включите прибор. После выполнения программы вам останется только достать чистое и сухое белье. Что может быть проще?

### Уникальный стирально-сушильный автомат! Использует только воздух там, где остальные используют воду: сушка по принципу воздушной конденсации.\*

Знаете ли вы, что обычные стирально-сушильные автоматы используют для сушки воду? Для удаления воды из белья теплый воздух должен охлаждаться в конденсаторе. Обычные стирально-сушильные автоматы используют для этой цели достаточно много чистой холодной воды. Новый стирально-сушильный автомат Siemens совершенно другой! Для конденсации водяных паров он использует только окружающий холодный воздух, не тратя дополнительно ни капли воды! При этом экономия достигает 40 литров на каждый цикл сушки. Результат – сухое белье, которое можно сразу положить в шкаф.

### autoDry – бережная сушка под контролем сенсоров.

Новый стирально-сушильный автомат Siemens оснащен сенсорами температуры и влажности, которые предохраняют белье от чрезмерного перегрева и обеспечивают бережную и равномерную сушку.

\*Около 3 л воды расходуется на ополаскивание барабана после сушки.



# Стирально-сушильный автомат с конденсационной сушкой

iQ700 blueSteam wash&dry 7/4 varioPerfect

iQ500 blueSteam wash&dry 7/4

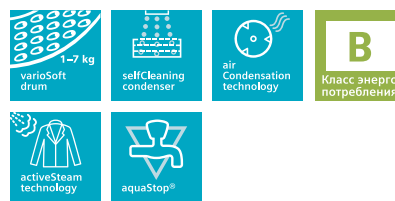

Модель	WD 14H540 OE	WD 14H441 OE
Особенности	<ul style="list-style-type: none"> <li>■ Максимальная загрузка – стирка 7 кг</li> <li>■ Максимальная загрузка – сушка 4 кг</li> <li>■ Класс стирки: «А»</li> <li>■ Класс энергопотребления: «А»</li> <li>■ Класс отжима: «В»</li> <li>■ Безщеточный мотор iQdrive – тихий, энергоэффективный и долговечный</li> <li>■ varioPerfect – экономия времени (speedPerfect) или электроэнергии (ecoPerfect)</li> <li>■ AquaStop – защита от протечек с гарантией</li> <li>■ Сушка по принципу воздушной конденсации – не расходует воду в процессе сушки</li> <li>■ blueSteam – программа освежения паром</li> <li>■ Контроль сушки по влажности (Auto Dry) или по времени</li> <li>■ Самоочистка конденсатора</li> <li>■ 3D- Aquatronic – быстрое и равномерное смачивание белья</li> <li>■ Бережный уход за бельем: VarioSoft-барабан, объем 56 л., каплевидная структура поверхности, захваты ассиметричной формы. Уникальная форма поверхности стекла загрузочного люка, обеспечивающая трехмерное перемещение белья в барабане во время стирки</li> </ul>	<ul style="list-style-type: none"> <li>■ Максимальная загрузка – стирка 7 кг</li> <li>■ Максимальная загрузка – сушка 4 кг</li> <li>■ Класс стирки: «А»</li> <li>■ Класс энергопотребления: «В»</li> <li>■ Класс отжима: «В»</li> <li>■ AquaStop – защита от протечек с гарантией</li> <li>■ Сушка по принципу воздушной конденсации – не расходует воду в процессе сушки</li> <li>■ blueSteam – программа освежения паром</li> <li>■ Контроль сушки по влажности (Auto Dry) или по времени</li> <li>■ Самоочистка конденсатора</li> <li>■ 3D- Aquatronic – быстрое и равномерное смачивание белья</li> <li>■ Бережный уход за бельем: VarioSoft-барабан, объем 56 л., каплевидная структура поверхности, захваты ассиметричной формы. Уникальная форма поверхности стекла загрузочного люка, обеспечивающая трехмерное перемещение белья в барабане во время стирки</li> </ul>
Программы/функции	<ul style="list-style-type: none"> <li>■ Программы стирки: Хлопок, Хлопок+предв стирка, Синтетика, Смешанное белье, Тонкое белье/шелк, „Ручная стирка шерсти“, Пропитка, Рубашки бизнес, Супер 15', Полоскание/Ожим, Слив.</li> <li>■ Программы сушки: Интенсивная сушка, бережная сушка, освежение паром, чистка.</li> <li>■ Большой многофункциональный ЖК дисплей: индикация хода программы, времени до окончания, скорости отжима, температуры, выбора дополнительных функций, блокировки дверцы</li> <li>■ Специальные функции: speedPerfec, ecoPerfec, Автоматическое удаление 6 типов пятен (кровь, косметика, кофе, томаты, трава, красное вино), Предварительная стирка, Вода Плюс, Легко гладить, Интенсивная, Выбор температуры, Выбор скорости отжима, без отжима, Таймер (время до окончания программы) 24 ч., Сушка (4 режима).</li> </ul>	<ul style="list-style-type: none"> <li>■ Программы стирки: Хлопок, Хлопок Эко, Синтетика, Смешанное белье, Тонкое белье/шелк, „Ручная стирка шерсти“, Пропитка, Рубашки бизнес, Супер 15', Полоскание/Ожим, Слив.</li> <li>■ Программы сушки: Интенсивная сушка, бережная сушка, освежение паром, чистка.</li> <li>■ Большой многофункциональный дисплей: индикация хода программы, времени до окончания, скорости отжима, температуры, выбора дополнительных функций, блокировки дверцы</li> <li>■ Специальные функции: Предварительная стирка, Вода Плюс, Легко гладить, Интенсивная, Выбор температуры, Выбор скорости отжима, без отжима, Таймер (время до окончания программы) 24 ч., Сушка.</li> </ul>
Параметры потребления	<ul style="list-style-type: none"> <li>■ Стирка: 51л/0,91 кВтч, Стирка + сушка 57л/4,76 кВтч</li> </ul>	<ul style="list-style-type: none"> <li>■ Стирка: 51л/1,19 кВтч, Стирка + сушка 57л/5,67 кВтч</li> </ul>
Комфорт и безопасность	<ul style="list-style-type: none"> <li>■ Блокировка от детей</li> <li>■ Акустический сигнал окончания программы</li> <li>■ Электромагнитный замок – возможность дозагрузки белья</li> <li>■ Датчик загрузки</li> <li>■ Проточный датчик количества воды</li> <li>■ Внутренняя подсветка барабана и подсветка органов управления</li> <li>■ Непрерывная система дозирования воды по степени загрузки и типу ткани</li> <li>■ Подавление дисбаланса при отжиме</li> <li>■ Контроль пенообразования</li> <li>■ Диаметр люка 32 см, угол открывания 165°</li> </ul>	<ul style="list-style-type: none"> <li>■ Блокировка от детей</li> <li>■ Акустический сигнал окончания программы</li> <li>■ Электромагнитный замок – возможность дозагрузки белья</li> <li>■ Непрерывная система дозирования воды по степени загрузки и типу ткани</li> <li>■ Подавление дисбаланса при отжиме</li> <li>■ Контроль пенообразования</li> <li>■ Диаметр люка 32 см, угол открывания 165°</li> </ul>
Размеры	(В x Ш x Г): 85 x 60 x 59 (глубина с выступающими элементами 62,5 см)	(В x Ш x Г): 85 x 60 x 59 (глубина с выступающими элементами 62,5 см)
Дополнительные принадлежности	<ul style="list-style-type: none"> <li>■ WZ 10130 – удлинитель шланга для подвода воды (2,5 м)</li> <li>■ WX 975600 – комплект для крепления стиральной машины к полу</li> </ul>	<ul style="list-style-type: none"> <li>■ WZ 10130 – удлинитель шланга для подвода воды (2,5 м)</li> <li>■ WX 975600 – комплект для крепления стиральной машины к полу</li> </ul>

\*Около 3 л воды расходуется на ополаскивание барабана после сушки.



## Сушильный автомат blueTherm

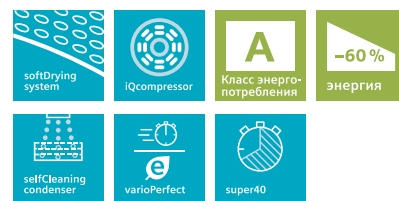

<b>Модель</b>	<b>WT 48Y780 OE</b>
<b>Особенности</b>	<ul style="list-style-type: none"> <li>■ blueTherm – суперэнергоэффективная технология с применением теплового насоса</li> <li>■ Безщеточный компрессор iQdrive – тихий, энергоэффективный и долговечный</li> <li>■ Самоочищающийся конденсатор</li> <li>■ Максимальная загрузка 8кг</li> <li>■ Энергопотребление: на 60% экономичнее класса «А»*</li> <li>■ Сушка по принципу воздушной конденсации</li> <li>■ varioPerfect – экономия времени (speedPerfect) или электроэнергии (ecoPerfect)</li> <li>■ Дверца люка перенавешиваемая – удобство установки как рядом со стиральной машиной, так и в колонну. Цвет хром.</li> </ul>
<b>Программы/функции</b>	<ul style="list-style-type: none"> <li>■ Программы: Рубашки, Пуховики/подушки, Верхняя одежда, Супер 40', Темное белье, Покрывала, Женское белье, Хлопок, Синтетика, Смешанное белье, Обувь в корзине, Шерсть в корзине, Полотенца, Сушка по времени</li> <li>■ Клавиши специальных функций с технологией touchControl: speedPerfect, ecoPerfect, Моя программа 1, Моя программа 2</li> <li>■ Большой многофункциональный TFT-дисплей: Текстовая информация с отображением параметров выбранной программы и дополнительных функций</li> <li>■ Дополнительные функции: бережная сушка, легко гладить, отсрочка старта 24 ч</li> </ul>
<b>Параметры потребления</b>	<ul style="list-style-type: none"> <li>■ Для программы Хлопок сушка в шкафу: После отжима в стиральной машине при 1400 об/мин 1.27 кВтч</li> <li>■ После отжима при 1000 об/мин 1,54 кВтч</li> <li>■ Мощность подключения: 1000 Вт</li> </ul>
<b>Комфорт и безопасность</b>	<ul style="list-style-type: none"> <li>■ Корзина для сушки шерсти и обуви</li> <li>■ Блокировка от детей</li> <li>■ Большая круглая прозрачная дверь</li> <li>■ Внутренняя подсветка барабана</li> <li>■ Полифонический акустический сигнал нажатия клавиш и окончания программы</li> <li>■ Индикация наполнения резервуара для конденсата и ворсового фильтра</li> <li>■ Барабан из нержавеющей стали</li> <li>■ Автоматическая остановка барабана при открывании двери</li> <li>■ AntiVibration</li> </ul>
<b>Размеры</b>	(В x Ш x Г): 84,2 x 59,5 x 59,5 см
<b>Дополнительные принадлежности</b>	<ul style="list-style-type: none"> <li>■ WZ20400 - соединительный элемент с выдвигной полочкой для установки на стиральную машину сушильного автомата</li> <li>■ WZ11410 - соединительный элемент для установки на стиральную машину сушильного автомата</li> </ul>



# Сушильные автоматы IQ800 и IQ700 blueTherm и IQ700 blueSteam

## Сушильный автомат blueTherm

## Сушильный автомат SoftDry

## Сушильный автомат blueSteam

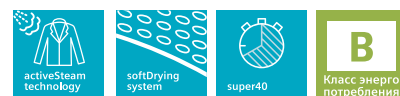
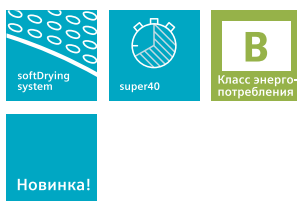
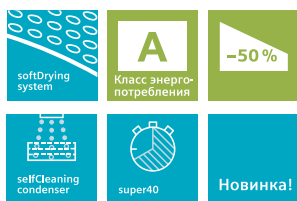

Модель	WT 66B211 OE	WT 46B211 OE	WT 46S515 OE
Особенности	<ul style="list-style-type: none"> <li>blueTherm - суперэнергоэффективная технология с применением теплового насоса</li> <li>Самоочищающийся конденсатор</li> <li>Максимальная загрузка 8кг</li> <li>Энергопотребление на 50% экономичнее класса «А»</li> <li>Сушка по принципу воздушной конденсации</li> <li>Цвет прибора: белый</li> </ul>	<ul style="list-style-type: none"> <li>Система сушки SoftDry для бережного ухода за бельем</li> <li>Максимальная загрузка 8кг</li> <li>Класс энергопотребления «В»</li> <li>Сушка по принципу воздушной конденсации</li> <li>Цвет прибора: белый</li> </ul>	<ul style="list-style-type: none"> <li>blueSteam – технология сушки с паром</li> <li>Освежение паром</li> <li>Система сушки softDry для бережного ухода за бельем</li> <li>Программа Супер 40'</li> <li>Максимальная загрузка 8 кг</li> <li>Класс энергопотребления: «В»</li> <li>Сушка по принципу воздушной конденсации</li> </ul>
Программы/функции	<ul style="list-style-type: none"> <li>Программы: Хлопок очень сухое, Хлопок сушка в шкафу, Хлопок под утюг, Синтетика очень сухое, Синтетика сушка в шкафу, Синтетика под утюг, Outdoor, Полотенца, Смешанное белье, Сушка по времени, Рубашки бизнес, Супер 40', Пуховики, Женское белье, Шерсть в корзине.</li> <li>Большой многофункциональный дисплей: Информация с отображением параметров выбранной программы и дополнительных функций.</li> <li>Дополнительные функции: Время, Бережная сушка, Понижение температуры, легко гладить, отсрочка старта 24ч, Сигнал.</li> </ul>	<ul style="list-style-type: none"> <li>Программы: Хлопок очень сухое, Хлопок сушка в шкафу, Хлопок под утюг, Синтетика очень сухое, Синтетика сушка в шкафу, Синтетика под утюг, Outdoor, Чувствительная, Смешанное белье, Сушка по времени, Рубашки 15', Супер 40', Пуховики, Женское белье, Шерсть в корзине.</li> <li>Большой многофункциональный дисплей: Информация с отображением параметров выбранной программы и дополнительных функций.</li> <li>Дополнительные функции: Время, Бережная сушка, Понижение температуры, легко гладить, отсрочка старта 24ч, Сигнал.</li> </ul>	<ul style="list-style-type: none"> <li>Программы: Хлопок очень сухое, Хлопок сушка в шкафу, Хлопок сушка под утюг, Сушка по времени теплый воздух, Синтетика очень сухое, Синтетика сушка в шкафу, Синтетика сушка под утюг, Outdoor, Женское белье, Супер 40', Шерсть, Сушка с паром Синтетика, Сушка с паром Хлопок, Освежение паром Деловая одежда, Освежение паром Повседневная одежда</li> <li>Клавиши специальных функций с технологией touchControl: Бережная сушка, Защита от сминания, Меню, Изменить</li> <li>Многофункциональный дисплей: индикация Хола программы, Времени до окончания выбранных функций, Таймер (задержка старта 24 ч)</li> </ul>
Параметры потребления	<ul style="list-style-type: none"> <li>Для программы Хлопок сушка в шкафу: После отжима в стиральной машине при 1400 об./мин 1,55 кВтч</li> <li>После отжима при 1000 об./мин 1,93 кВтч</li> <li>Мощность подключения: 1000Вт</li> </ul>	<ul style="list-style-type: none"> <li>Для программы Хлопок сушка в шкафу: После отжима в стиральной машине при 1400 об./мин 3,74 кВтч</li> <li>После отжима при 1000 об./мин 4,49 кВтч</li> <li>Мощность подключения: 2800Вт</li> </ul>	<ul style="list-style-type: none"> <li>Для программы Хлопок сушка в шкафу: После отжима в стиральной машине при 1400 об./мин 3,74 кВтч</li> <li>После отжима при 1 000 об./мин 4,49 кВтч</li> </ul>
Комфорт и безопасность	<ul style="list-style-type: none"> <li>Корзина для сушки шерсти и обуви</li> <li>Блокировка от детей</li> <li>Большая круглая прозрачная дверь</li> <li>Акустический сигнал окончания программы</li> <li>Индикация наполнения резервуара для конденсата и ворсового фильтра</li> <li>Барабан из нержавеющей стали</li> <li>Автоматическая остановка барабана при открывании двери</li> <li>AntiVibration</li> </ul>	<ul style="list-style-type: none"> <li>Корзина для сушки шерсти и обуви</li> <li>Блокировка от детей</li> <li>Большая круглая прозрачная дверь</li> <li>Акустический сигнал окончания программы</li> <li>Индикация наполнения резервуара для конденсата и ворсового фильтра</li> <li>Барабан из нержавеющей стали</li> <li>Автоматическая остановка барабана при открывании двери</li> <li>AntiVibration</li> </ul>	<ul style="list-style-type: none"> <li>Большая круглая прозрачная дверь</li> <li>Внутренняя подсветка барабана</li> <li>Акустический сигнал нажатия клавиш и окончания программы</li> <li>Индикация наполнения резервуара для конденсата и ворсового фильтра</li> <li>Барабан из нержавеющей стали</li> <li>Автоматическая остановка барабана при открывании двери</li> <li>Блокировка от детей</li> </ul>
Размеры	(ВхШхГ):84,2x59,5x59,5 см	(ВхШхГ):84,2x59,5x59,5 см	(В х Ш х Г): 84,2 х 59,8 х 62,5 см
Дополнительные принадлежности	<ul style="list-style-type: none"> <li>WZ20300 - соединительный элемент с выдвигной полочкой для установки на стиральную машину сушильного автомата</li> <li>WZ20310 - соединительный элемент для установки на стиральную машину сушильного автомата</li> </ul>	<ul style="list-style-type: none"> <li>WZ20300 - соединительный элемент с выдвигной полочкой для установки на стиральную машину сушильного автомата</li> <li>WZ20310 - соединительный элемент для установки на стиральную машину сушильного автомата</li> </ul>	<ul style="list-style-type: none"> <li>WZ 20300 – соединительный элемент с выдвигной полочкой для установки на стиральную машину сушильного автомата</li> <li>WZ 20310 – соединительный элемент для установки на стиральную машину сушильного автомата</li> <li>WZ 20160 – шланг для слива конденсата</li> </ul>

\* На 60 % экономичнее (0,192 кВтч/кг), чем стандартное значение (0,48 кВтч/кг), соответствующее классу энергопотребления «А».

\*\* На 50 % экономичнее (0,23 кВтч/кг), чем стандартное значение (0,48 кВтч/кг), соответствующее классу энергопотребления «А».

## Дополнительные принадлежности\*



### WZ20400

Соединительный элемент с выдвижной полочкой для установки на стиральную машину сушильного автомата.

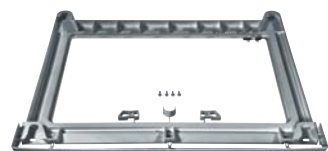

### WZ11410

Соединительный элемент для установки на стиральную машину сушильного автомата



### WZ20300

Соединительный элемент с выдвижной полочкой для сушильного автомата и стиральных машин WM...



### WZ20310

Соединительный элемент для сушильного автомата и стиральных машин WM...



### WZ20160

Шланг слива конденсата для сушильного автомата.



### WZ10130

Удлинитель шланга подвода воды для всех стиральных машин, включая машины с системой aquaStop (2,5 м).



### WX975600

Комплект для крепления стиральной машины к полу.

## Словарь терминов

### i-Dos с интеллектуальной системой дозирования



Вам больше не придется дозировать моющее средство «на глазок», новая стиральная машина i-Dos отмеряет нужное количество моющего средства в соответствии с каждой конкретной загрузкой. Машина способна делать это намного точнее, чем человек. Наилучший результат стирки обеспечивается действительно автоматически.

Машина оснащена двумя автоматическими программами стирки «Авто Хлопок» и «Авто Синтетика», Вам нужно просто выбрать одну из них, машина позаботится об остальном. Определив с помощью сенсоров количество загруженного белья, машина отмеряет необходимое количество моющего средства и настраивает всю программу стирки. Стиральная машина i-Dos имеет две емкости для жидкого моющего средства (1,3 л) и кондиционера (0,5 л), что достаточно примерно для 20 стирок. При необходимости, емкости можно очень легко извлечь, для чистки и слива. Вы можете заменить моющие средства перед новой загрузкой. Конечно, имеется и отделение для традиционной загрузки моющего средства вручную.



### iQdrive это новый инверторный мотор



Благодаря отсутствию щеток и точному электронному контролю потери энергии существенно снижены. Комбинация высокоточных сенсоров, новейшая электроника и точная работа нового iQdrive обеспечивают наилучший результат стирки, включая лучшее удаление пятен, лучший результат полоскания, более бережный уход за бельем. Из-за отсутствия щеток и, соответственно, трения iQdrive работает очень тихо, даже во время отжима. Вы можете стирать ночью.

### antiVibration™



Специальная конструкция antiVibration™ обеспечивает дополнительную жесткость корпуса, снижая вибрацию и шум.



### aquaSensor

В зависимости от замутненности воды и наличия механических загрязнений aquaSensor устанавливает количество и продолжительность этапов полоскания и рассчитывает количество воды для каждого этапа. aquaSensor гарантирует наилучший результат полоскания за минимальное время.

### aquaStop



100 % защиты от протечек! Где бы Вы ни были, когда машина стирает, Вы всегда уверены, что дома все в порядке. При любой неисправности в наливном шланге или в самой машине aquaStop мгновенно закрывает клапаны и блокирует подачу воды. Кроме того, система aquaStop избавит Вас от необходимости каждый раз открывать вентиль перед стиркой и закрывать после нее. Теперь это происходит автоматически. Благодаря таймеру отложенного старта машина может выполнить работу ночью или пока Вы на работе. aquaStop дарит Вам чувство уверенности и свободы. Siemens гарантирует: в течение всего срока службы машины протечек не будет.

### Автоматическая система выведения пятен

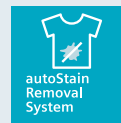

Все пятна различны. Вы знаете это, сейчас это знает также и стиральная машина. Стиральная машина от Siemens удаляет 16 наиболее распространенных видов пятен. Современные технологии позволяют индивидуально настраивать цикл стирки, обеспечивать необходимую температуру, а также дозировать механическое воздействие в зависимости от выбранного типа загрязнений.

\* Аксессуары и средства по уходу за бытовыми приборами Вы можете приобрести в ближайшем сервисном центре. Информацию о нахождении сервисных центров можно найти на сайте [www.siemens-home.ru](http://www.siemens-home.ru).

## varioPerfect



Экономия времени или электроэнергии – при неизменно превосходном результате стирки. Все под контролем: Вы хотите

быстрее получить чистое белье или сэкономить электроэнергию? С новой технологией varioPerfect выбор остается за Вами! Независимо от того, хотите ли сэкономить время со speedPerfect или электроэнергию с ecoPerfect – результат стирки неизменно будет превосходным, так же как и при обычной программе стирки. Вы можете использовать speedPerfect или ecoPerfect для любой программы, кроме «Шерсть» и «Супер 15'». Машина автоматически настроит процесс стирки для получения превосходного результата.



## Автоматика стабилизации с 3D-сенсором

Система, состоящая из датчика и микропроцессора, точно определяет положение бака (и, соответственно, барабана с загруженным бельем) относительно корпуса. Время определения дисбаланса существенно сокращается, уменьшаются шум и вибрация, увеличивается срок службы машины. Определив дисбаланс, машина принимает меры по его устранению.

## varioSoft



Уникальный барабан – бережная или интенсивная стирка в зависимости от программы. Бережный уход за бельем. Поверх-

ность барабана покрыта выступами каплеобразной формы, кроме того, каждый захват барабана ассиметричной формы имеет крутую и пологую стороны. В зависимости от направления вращения барабана белье подвергается сильному или, наоборот, щадящему механическому воздействию.



## waveDrum

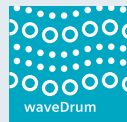

Инновационный барабан, обеспечивающий равномерное смачивание белья. Ассиметричные захваты и специальная

структура поверхности гарантируют быстрое распределение белья в барабане, а также постоянную быструю циркуляцию раствора моющего средства во время стирки.



**touchControl** – сенсорные клавиши.

## Aquatronic/3D-Aquatronic

Система Aquatronic обеспечивает более быстрое и равномерное смачивание белья, повышая качество стирки, экономя время и, следовательно, электроэнергию. Система 3D-Aquatronic дает еще более совершенный результат. Белье увлажняется сразу с трех сторон: при помощи перфорированных ассиметричных захватов, через перфорированную поверхность барабана и манжету, расположенную над загрузочным люком.

## Защита от сминания

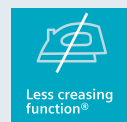

Просто нажмите клавишу – и количество складок на белье значительно уменьшится. Это достигается благодаря специальной фазе интервального отжима с продолжительными паузами и постепенным нарастанием скорости вращения барабана.

## Класс (эффективности) отжима

В зависимости от остаточной влажности белья, которая зависит от максимальной скорости отжима, стиральные машины делятся на классы. Наилучшим является класс «А».

## Класс стирки

Все стиральные машины Siemens обеспечивают наивысший класс стирки «А», определенный европейскими нормами (EN60456).

## Класс энергопотребления



Наиболее энергоэкономичные стиральные машины

Siemens потребляют всего лишь 0,13 кВтч электроэнергии на 1 кг загруженного сухого белья, что на 30 % экономичнее, чем стандартное значение (0,19 кВтч/кг), соответствующее классу энергопотребления «А».

## Блокировка от детей

Активировав эту функцию, Вы тем самым блокируете изменения в программе.

## Контроль дисбаланса

При обнаружении дисбаланса белья машина вычисляет его значение и обеспечивает отжим на максимально возможных оборотах.

## Контроль дозирования воды по степени загрузки и типу ткани

В зависимости от загрузки машина сама выбирает оптимальное количество воды. При небольшой загрузке нагрев воды до требуемой температуры происходит значительно быстрее. В результате сокращается время стирки и экономится электроэнергия.

## Контроль пенообразования

Электроника наблюдает за процессом пенообразования и при слишком обильной пене автоматически включает еще один, дополнительный, цикл полоскания.

## Многоступенчатая защита от протечек

Каждая стиральная машина полностью защищена от протечек воды благодаря наливному шлангу, дополнительному шлангу, проверенному на 7-кратное превышение давления, абсолютно надежной системе циркуляции воды, защите от превышения уровня воды и электрическому замку загрузочного люка.

## Проточный датчик

Датчик измеряет количество воды, поступающей через заливной шланг в бак машины. Благодаря этой дополнительной информации достигается оптимальный результат стирки, экономия воды и электроэнергии.





# Холодильник frenchDoorBottomMount

Холодильник frenchDoor: высота 1 770 мм

Преимущества холодильников frenchDoor



Холодильник с «французской дверью» -

frenchDoorBottomMount KF91NPJ10R от Siemens внушает почтение. И это не случайно. Размеры и вместительность, дизайн (двери из нержавеющей стали), привлекательный интерьер и премиум-технологии этой холодильно-морозильной комбинации вызывают глубокое уважение.

Основным преимуществом холодильника frenchDoorBottomMount являются широкие полки, которые позволяют расположить на них крупногабаритную посуду (поднос, противень), в морозильной камере полки не такие узкие, и на них можно удобно устроить даже целого поросенка.

Расположение морозильной камеры внизу является более экономичным – из выдвинутого ящика холодный воздух выходит не так быстро, как из распахнутой высокой вертикальной камеры.

Этот холодильник обладает более чем 636 л полезного объема, из которого 191 л приходится на морозильное отделение, а также устройством для приготовления льда.

При помощи жидко-кристаллического дисплея в холодильнике frenchDoorBottomMount легко регулировать температуру.

Холодильник потребляет больше всего электроэнергии в домашнем хозяйстве, потому что работает непрерывно и днем и ночью. Холодильник frenchDoorBottomMount Siemens особенно экономичен – это подтверждает класс энергопотребления «A+».

С системой noFrost в морозильной камере вы забудете о регулярной борьбе с сосульками-сталактитами, потому что лед и иней больше не появятся на продуктах и внутренних стенках холодильника.

## hydroFreshBox

Длительная свежесть для овощей и фруктов. Бокс hydroFresh позволяет устанавливать оптимальный уровень влажности при помощи специального передвижного регулятора. Теперь овощи и фрукты остаются свежими в два раза дольше!



Модель	KF 91 NPJ 10 R
Особенности	<ul style="list-style-type: none"> <li>Цвет: дверцы – из нержавеющей стали</li> <li>Дизайн French-door с ЖК-дисплеем на двери</li> <li>Шланг для подвода воды 3 м с гайкой 3/4"</li> <li>Переставляемые по высоте ножки – спереди, ролики – сзади</li> <li>Климатический класс: SN-T</li> </ul>
Полезный объем	636 л
Энергопотребление в год	595 кВтч
Комфорт и безопасность	<ul style="list-style-type: none"> <li>noFrost</li> <li>1 компрессор</li> <li>Электронное управление</li> <li>Динамическое охлаждение</li> <li>Устройство для приготовления льда и охлажденной воды со светодиодной подсветкой и защитой от детей</li> </ul>
Сверху	<ul style="list-style-type: none"> <li>Холодильное отделение – 445 л</li> <li>Multi-AirflowSystem</li> <li>Режим суперохлаждения</li> <li>5 стеклянных полок, из них 3 из ударопрочного стекла и переставляемые по высоте</li> <li>coolBox с пониженной температурой на телескопических полозьях</li> <li>2 hydroFresh Box на телескопических полозьях</li> <li>Автоматическая регулировка влажности</li> <li>Светодиодное освещение</li> </ul>
Снизу	<ul style="list-style-type: none"> <li>*** – морозильное отделение 191 л</li> <li>Мощность замораживания 9 кг/24 ч</li> <li>Длительность хранения при отключении электроэнергии 22 ч</li> <li>Режим суперзамораживания</li> <li>2 прозрачных бокса</li> <li>Светодиодное освещение</li> </ul>
Страна производства	Сделано в Южной Корее
Размеры	Прибора: 1 770 x 914 x 850 мм
Принадлежности	1 подставка для яиц
Размеры	<p>Поддоны выдвигаются при открытых на 90° дверцах. Поддоны вынимаются при полностью открытых дверцах.</p> <p>Размеры в мм</p> <p>* При размещении прибора рядом с плитой, расстояние до неё должно составлять мин. 10 мм.</p>

# Холодильники side-by-side

Холодильник side-by-side: высота 1 800 мм

Холодильник side-by-side: высота 1 800 мм



Модель	KA 58 NA 75 RU	KA 58 NA 45 RU
Особенности	<ul style="list-style-type: none"> <li>Отдельно стоящий холодильник side-by-side</li> <li>Шланг для подвода воды с гайкой 3/4"</li> <li>Цвет: дверцы – нерж. сталь, бок. поверхности – серебристый</li> <li>Климатический класс: SN-T</li> </ul>	<ul style="list-style-type: none"> <li>Отдельно стоящий холодильник side-by-side</li> <li>Шланг для подвода воды с гайкой 3/4"</li> <li>Цвет: дверцы – под нерж. сталь, бок. поверхности – серебристый</li> <li>Климатический класс: SN-T</li> </ul>
Полезный объем	531 л	531 л
Энергопотребление в год	438 кВтч	438 кВтч
Комфорт и безопасность	<ul style="list-style-type: none"> <li>noFrost</li> <li>1 компрессор</li> <li>Раздельная электронная регулировка и контроль температуры в холодильном и морозильном отделениях</li> <li>Устройство для приготовления льда и охлажденной воды с подсветкой</li> <li>Акустическая сигнализация при открытой двери</li> </ul>	<ul style="list-style-type: none"> <li>noFrost</li> <li>1 компрессор</li> <li>Раздельная электронная регулировка и контроль температуры в холодильном и морозильном отделениях</li> <li>Устройство для приготовления льда и охлажденной воды с подсветкой</li> <li>Акустическая сигнализация открытой двери</li> </ul>
Справа	<ul style="list-style-type: none"> <li>Холодильное отделение – 356 л</li> <li>Multi-Airflow-System</li> <li>Режим суперохлаждения</li> <li>3 полки из ударопрочного стекла, из них 2 – переставляемые по высоте и вынимаемые</li> <li>2 прозрачных выдвижных бокса</li> <li>Особенно яркое освещение</li> </ul>	<ul style="list-style-type: none"> <li>Холодильное отделение – 356 л</li> <li>Multi-Airflow-System</li> <li>Режим суперохлаждения</li> <li>3 полки из ударопрочного стекла, из них 2 – переставляемые по высоте и вынимаемые</li> <li>2 прозрачных выдвижных бокса</li> <li>Особенно яркое освещение</li> </ul>
Слева	<ul style="list-style-type: none"> <li>*** – морозильное отделение – 175 л</li> <li>Режим суперзамораживания</li> <li>Мощность замораживания 10 кг/24 ч</li> <li>Длительность хранения при отключении электроэнергии 5 ч</li> <li>2 бокса и 3 полки для хранения замороженных продуктов</li> </ul>	<ul style="list-style-type: none"> <li>*** – морозильное отделение – 175 л</li> <li>Режим суперзамораживания</li> <li>Мощность замораживания 10 кг/24 ч</li> <li>Длительность хранения при отключении электроэнергии 5 ч</li> <li>2 бокса и 3 полки для хранения замороженных продуктов</li> </ul>
Страна производства	Сделано в Южной Корее	Сделано в Южной Корее
Размеры	Прибора: 1 800 x 903 x 675 мм	Прибора: 1 800 x 903 x 675 мм
Принадлежности	1 подставка для яиц	1 подставка для яиц
Размеры	<p>                     * Если прибор размещается рядом с плитой, необходимо предусмотреть расстояние мин. 76 мм.                      ** При подключении воды с задней стороны учитывайте размер штуцера.                 </p> <p>                     Поддоны выдвигаются при открытых на 90° дверцах. Поддоны вынимаются при полностью открытых дверцах.                 </p> <p>Размеры в мм</p>	



# Холодильник с зоной сохранения свежести

Холодильно-морозильная комбинация: высота 2 000 мм



Модель	KG 39 FPY 23 R
Особенности	<ul style="list-style-type: none"> <li>Облицовка из нержавеющей стали</li> <li>Дизайн High-door с ЖК-дисплеем на двери</li> <li>Дверной упор правый/перенавешиваемый</li> <li>Переставляемые по высоте ножки – спереди, ролики – сзади</li> <li>Климатический класс: SN-T</li> </ul>
Полезный объем	309 л
Энергопотребление в год	319 кВтч
Комфорт и безопасность	<ul style="list-style-type: none"> <li>noFrost</li> <li>vitaFresh – зона сохранения свежести 0 °C</li> <li>Раздельная электронная регулировка и контроль температуры</li> <li>1 компрессор, 3 контура охлаждения</li> </ul>
Сверху	<ul style="list-style-type: none"> <li>Холодильное отделение – 241 л</li> <li>Зона сохранения свежести 0 °C – 92 л (!), из них 35 л «влажная» и 57 л «сухая» зона сохранения свежести</li> <li>3 выдвижных бокса на телескопических полозьях с полным выдвижением</li> <li>Автоматическая регулировка влажности</li> <li>Режим суперохлаждения</li> <li>4 полки из ударопрочного стекла, из них 3 – переставляемые по высоте</li> <li>Подсвечиваемая нижняя полка + боковое освещение</li> <li>Полка для бутылок</li> <li>Автоматика оттаивания</li> <li>Светодиодное освещение</li> </ul>
Снизу	<ul style="list-style-type: none"> <li>**** – морозильное отделение 68 л</li> <li>Мощность замораживания 14 кг/24 ч</li> <li>Длительность хранения при отключении электроэнергии 24 ч</li> <li>Режим суперзамораживания</li> <li>Автоматика замораживания</li> <li>3 прозрачных бокса</li> <li>Календарь хранения продуктов</li> </ul>
Страна производства	Сделано в Испании
Размеры	Прибора: 2 000 x 600 x 650 мм
Принадлежности	<ul style="list-style-type: none"> <li>1 ванночка для льда</li> <li>2 аккумулятора холода</li> <li>Подставка для яиц интегрирована в зону сохранения свежести</li> </ul>

# Холодильник под стеклом с зоной сохранения свежести

## Преимущества

Современная кухня – это место, где не просто готовят пищу, едят или хранят продукты. Сегодня это часть дома, к стилю и обстановке которой подходят не менее тщательно, чем к интерьеру гостиной или спальни. Поэтому при выборе бытовой техники важную роль играет ее дизайн. Особенно, когда речь заходит о короле кухни – холодильнике.

Стекло. Этот материал придает холодильникам Siemens особый блеск! Черные стеклянные двери с элегантными закругленными профилированными ручками, внушительный размер – 2 м. Такой холодильник станет центром не только кухни, но и любого другого помещения, будь то жилая комната, гостиная или офис.

Дизайн холодильников «под стеклом» – это эксклюзивная новаторская разработка Siemens, которая не только является уникальным предложением на рынке, но и свидетельствует о высоком профессионализме инженеров и дизайнеров. Не случайно многие модели этой серии получили широкое признание и были отмечены различными международными премиями и наградами.

## Холодильно-морозильная комбинация: высота 2 000 мм



Модель	KG 39 FSB 20 R – Черный под стеклом
Особенности	<ul style="list-style-type: none"> <li>Цвет боковой поверхности – серебр. металл</li> <li>Дизайн High-door</li> <li>Дверной упор правый/перенавешиваемый</li> <li>Переставляемые по высоте ножки – спереди, ролики – сзади</li> <li>Климатический класс: SN-T</li> </ul>
Полезный объем	309 л
Энергопотребление в год	319 кВтч
Комфорт и безопасность	<ul style="list-style-type: none"> <li>noFrost</li> <li>Зона сохранения свежести 0 °C</li> <li>Раздельная электронная регулировка и контроль температуры</li> <li>1 компрессор, 3 контура охлаждения</li> </ul>
Сверху	<ul style="list-style-type: none"> <li>Холодильное отделение – 241 л</li> <li>Зона сохранения свежести 0 °C – 92 л (l), из них 35 л «влажная» и 57 л «сухая» зона сохранения свежести</li> <li>3 выдвижных бокса на телескопических полозьях с полным выдвижением</li> <li>Автоматическая регулировка влажности</li> <li>Режим суперохлаждения</li> <li>4 полки из ударопрочного стекла, из них 3 – переставляемые по высоте</li> <li>Подсвечиваемая нижняя полка + боковое освещение</li> <li>Полка для бутылок</li> <li>Автоматика оттаивания</li> </ul>
Снизу	<ul style="list-style-type: none"> <li>*** – морозильное отделение 68 л</li> <li>Мощность замораживания 14 кг/24 ч</li> <li>Длительность хранения при отключении электроэнергии 24 ч</li> <li>Режим суперзамораживания</li> <li>Автоматика замораживания</li> <li>3 прозрачных бокса</li> <li>Календарь хранения продуктов</li> </ul>
Страна производства	Сделано в Испании
Размеры	Прибора: 2 000 x 600 x 650 мм
Принадлежности	<ul style="list-style-type: none"> <li>1 ванночка для льда</li> <li>2 аккумулятора холода</li> <li>Подставка для яиц интегрирована в зону сохранения свежести</li> </ul>

# Холодильники noFrost

Холодильник под стеклом: 2 000 мм

Холодильник под стеклом: 2 000 мм

Холодильники: высота 2 000 мм



Модель	KG 49 NSB21 R – Черный под стеклом	KG 49 NSW21 R – Белый под стеклом	KG 49 NAZ 22 R – Из нержавеющей стали с покрытием antiFingerprint KG 49 NAI 22 R – Облицовка дверцы antiFingerprint, боковая поверхность – Inox
Особенности	<ul style="list-style-type: none"> <li>Цвет боковой поверхности – серебр. металл</li> <li>Дизайн High-door с ЖК-дисплеем на двери</li> <li>Дверной упор правый/перенавешиваемый</li> <li>Переставляемые по высоте ножки – спереди, ролики – сзади</li> <li>Климатический класс: SN-T</li> </ul>	<ul style="list-style-type: none"> <li>Цвет боковой поверхности – серебр. металл</li> <li>Дизайн High-door с ЖК-дисплеем на двери</li> <li>Дверной упор правый/перенавешиваемый</li> <li>Переставляемые по высоте ножки – спереди, ролики – сзади</li> <li>Климатический класс: SN-T</li> </ul>	<ul style="list-style-type: none"> <li>Дизайн High-door с электронным дисплеем</li> <li>Дверной упор правый/перенавешиваемый</li> <li>Переставляемые по высоте ножки – спереди, ролики – сзади</li> <li>Климатический класс: SN-T</li> </ul>
Полезный объем	389 л	389 л	389 л
Энергопотребление в год	329 кВтч	329 кВтч	329 кВтч
Комфорт и безопасность	<ul style="list-style-type: none"> <li>noFrost</li> <li>Раздельная электронная регулировка и контроль температуры</li> <li>1 компрессор, 2 контура охлаждения</li> <li>Таймер для бутылок</li> <li>Защита от детей</li> <li>Функция «Отпуск»</li> </ul>	<ul style="list-style-type: none"> <li>noFrost</li> <li>Раздельная электронная регулировка и контроль температуры</li> <li>1 компрессор, 2 контура охлаждения</li> <li>Таймер для бутылок</li> <li>Защита от детей</li> <li>Функция «Отпуск»</li> </ul>	<ul style="list-style-type: none"> <li>noFrost</li> <li>Раздельная электронная регулировка и контроль температуры</li> <li>1 компрессор, 2 контура охлаждения</li> </ul>
Сверху	<ul style="list-style-type: none"> <li>Холодильное отделение – 307 л</li> <li>4 полки из ударопрочного стекла, из них 3 – переставляемые по высоте</li> <li>Multi-Airflow-System</li> <li>Режим суперохлаждения</li> <li>coolBox с пониженной температурой на телескопических полозьях</li> <li>hydroFresh Box на телескопических полозьях</li> <li>airFreshFilter (угольный фильтр) – всегда свежий воздух</li> <li>Полка для бутылок</li> <li>Светодиодное освещение</li> </ul>	<ul style="list-style-type: none"> <li>Холодильное отделение – 307 л</li> <li>4 полки из ударопрочного стекла, из них 3 – переставляемые по высоте</li> <li>Multi-Airflow-System</li> <li>Режим суперохлаждения</li> <li>coolBox с пониженной температурой на телескопических полозьях</li> <li>hydroFresh Box на телескопических полозьях</li> <li>airFreshFilter (угольный фильтр) – всегда свежий воздух</li> <li>Полка для бутылок</li> <li>Светодиодное освещение</li> </ul>	<ul style="list-style-type: none"> <li>Холодильное отделение – 307 л</li> <li>4 полки из ударопрочного стекла, из них 3 переставляемые по высоте</li> <li>Multy-Airflow-System</li> <li>Режим суперохлаждения</li> <li>coolBox с пониженной температурой на телескопических полозьях</li> <li>hydroFresh Box на телескопических полозьях</li> <li>airFreshFilter (угольный фильтр) – всегда свежий воздух</li> <li>Полка для бутылок</li> <li>Светодиодное освещение</li> </ul>
Снизу	<ul style="list-style-type: none"> <li>*** – морозильное отделение 82 л</li> <li>Мощность замораживания 18 кг/24 ч</li> <li>Длительность хранения при отключении электроэнергии 18 ч</li> <li>Режим суперзамораживания</li> <li>3 прозрачных бокса</li> <li>Календарь хранения продуктов</li> </ul>	<ul style="list-style-type: none"> <li>*** – морозильное отделение 82 л</li> <li>Мощность замораживания 18 кг/24 ч</li> <li>Длительность хранения при отключении электроэнергии 18 ч</li> <li>Режим суперзамораживания</li> <li>3 прозрачных бокса</li> <li>Календарь хранения продуктов</li> </ul>	<ul style="list-style-type: none"> <li>*** – морозильное отделение 82 л</li> <li>Мощность замораживания 18 кг/24 ч</li> <li>Длительность хранения 18 ч</li> <li>Режим суперзамораживания</li> <li>3 прозрачных бокса</li> <li>Календарь хранения продуктов</li> </ul>
Страна производства	Сделано в Испании	Сделано в Испании	Сделано в Испании
Размеры	Прибора: 2 000 x 700 x 650 мм	Прибора: 2 000 x 700 x 650 мм	Прибора: 2 000 x 700 x 650 мм
Принадлежности	<ul style="list-style-type: none"> <li>2 подставки для яиц</li> <li>2 аккумулятора холода</li> <li>2 ванночки для льда</li> </ul>	<ul style="list-style-type: none"> <li>2 подставки для яиц</li> <li>2 аккумулятора холода</li> <li>2 ванночки для льда</li> </ul>	<ul style="list-style-type: none"> <li>2 подставки для яиц</li> <li>2 аккумулятора холода</li> <li>3 ванночки для льда</li> </ul>



# Холодильники noFrost

Холодильник: высота 2 000 мм

Холодильник: высота 2 000 мм

Холодильники: высота 1 850 мм

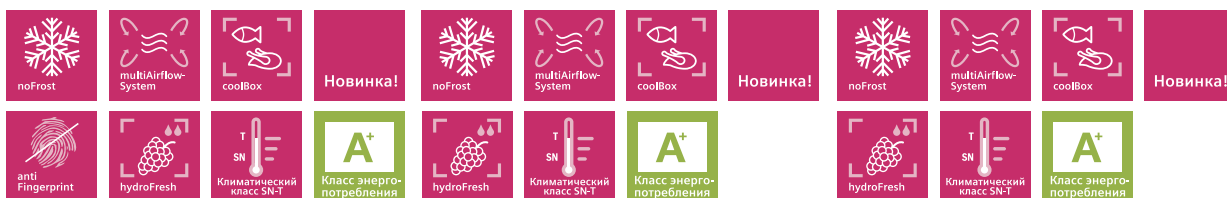

Модель	<b>KG 39 NAI 20 R</b> – Облицовка двери – нержавеющая сталь с покрытием antiFingerprint, боковая поверхность – серебристая	<b>KG 39 NAW 20 R</b> – Цвет: белый	<b>KG 36 NA 75</b> – Цвет: под нержавеющую сталь <b>KG 36 NA 25</b> – Цвет: белый
Особенности	<ul style="list-style-type: none"> <li>Дизайн High-door с ЖК-дисплеем на двери</li> <li>Дверной упор правый/перенавешиваемый</li> <li>Переставляемые по высоте ножки – спереди, ролики – сзади</li> <li>Климатический класс: SN-T</li> </ul>	<ul style="list-style-type: none"> <li>Дизайн High-door с ЖК-дисплеем на двери</li> <li>Дверной упор правый/перенавешиваемый</li> <li>Переставляемые по высоте ножки – спереди, ролики – сзади</li> <li>Климатический класс: SN-T</li> </ul>	<ul style="list-style-type: none"> <li>Дизайн High-door с ЖК-дисплеем на двери</li> <li>Дверной упор правый/перенавешиваемый</li> <li>Переставляемые по высоте ножки – спереди, ролики – сзади</li> <li>Климатический класс: SN-T</li> </ul>
Полезный объем	317 л	317 л	287 л
Энергопотребление в год	308 кВтч	308 кВтч	280 кВтч
Комфорт и безопасность	<ul style="list-style-type: none"> <li>noFrost</li> <li>Раздельная электронная регулировка и контроль температуры</li> <li>1 компрессор, 2 контура охлаждения</li> <li>Таймер для бутылок</li> <li>Защита от детей</li> <li>Функция «Отпуск»</li> </ul>	<ul style="list-style-type: none"> <li>noFrost</li> <li>Раздельная электронная регулировка и контроль температуры</li> <li>1 компрессор, 2 контура охлаждения</li> <li>Таймер для бутылок</li> <li>Защита от детей</li> <li>Функция «Отпуск»</li> </ul>	<ul style="list-style-type: none"> <li>noFrost</li> <li>Раздельная электронная регулировка и контроль температуры</li> <li>1 компрессор, 2 контура охлаждения</li> <li>Таймер для бутылок</li> <li>Защита от детей</li> <li>Функция «Отпуск»</li> </ul>
Сверху	<ul style="list-style-type: none"> <li>Холодильное отделение – 223 л</li> <li>3 полки из ударопрочного стекла, из них 2 – переставляемые по высоте</li> <li>Multi-Airflow-System</li> <li>Режим суперохлаждения</li> <li>coolBox с пониженной температурой на телескопических полозьях</li> <li>hydroFresh Box на телескопических полозьях</li> <li>airFreshFilter (антимикробный угольный фильтр) – всегда свежий воздух</li> <li>Подвес для бутылок</li> <li>Светодиодное освещение</li> </ul>	<ul style="list-style-type: none"> <li>Холодильное отделение – 223 л</li> <li>3 полки из ударопрочного стекла, из них 2 – переставляемые по высоте</li> <li>Multi-Airflow-System</li> <li>Режим суперохлаждения</li> <li>coolBox с пониженной температурой на телескопических полозьях</li> <li>hydroFresh Box на телескопических полозьях</li> <li>airFreshFilter (антимикробный угольный фильтр) – всегда свежий воздух</li> <li>Подвес для бутылок</li> <li>Светодиодное освещение</li> </ul>	<ul style="list-style-type: none"> <li>Холодильное отделение – 223 л</li> <li>3 полки из ударопрочного стекла, из них 2 – переставляемые по высоте</li> <li>Multi-Airflow-System</li> <li>Режим суперохлаждения</li> <li>coolBox с пониженной температурой на телескопических полозьях</li> <li>hydroFresh Box на телескопических полозьях</li> <li>airFreshFilter (антимикробный угольный фильтр) – всегда свежий воздух</li> <li>Подвес для бутылок</li> <li>Светодиодное освещение</li> </ul>
Снизу	<ul style="list-style-type: none"> <li>*** – морозильное отделение 94 л</li> <li>Мощность замораживания 14 кг/24 ч</li> <li>Длительность хранения при отключении электроэнергии 14 ч</li> <li>Режим суперзамораживания</li> <li>3 прозрачных бокса, в т.ч. bigBox</li> <li>Календарь хранения продуктов</li> </ul>	<ul style="list-style-type: none"> <li>*** – морозильное отделение 94 л</li> <li>Мощность замораживания 14 кг/24 ч</li> <li>Длительность хранения при отключении электроэнергии 14 ч</li> <li>Режим суперзамораживания</li> <li>3 прозрачных бокса, в т.ч. bigBox</li> <li>Календарь хранения продуктов</li> </ul>	<ul style="list-style-type: none"> <li>*** – морозильное отделение 66 л</li> <li>Мощность замораживания 8 кг/24 ч</li> <li>Длительность хранения при отключении электроэнергии 14 ч</li> <li>Режим суперзамораживания</li> <li>3 прозрачных бокса</li> <li>Календарь хранения продуктов</li> </ul>
Страна производства	Сделано в России	Сделано в России	Сделано в России
Размеры	Прибора: 2 000 x 600 x 650 мм	Прибора: 2 000 x 600 x 650 мм	Прибора: 1 850 x 600 x 650 мм
Принадлежности	<ul style="list-style-type: none"> <li>2 подставки для яиц</li> <li>1 ванночка для льда</li> </ul>	<ul style="list-style-type: none"> <li>2 подставки для яиц</li> <li>1 ванночка для льда</li> </ul>	<ul style="list-style-type: none"> <li>2 подставки для яиц</li> <li>1 ванночка для льда</li> </ul>

Холодильник: высота 2 000 мм

Холодильник: высота 2 000 мм

Холодильники: высота 1 850 мм



Модель	<b>KG 39 NXI 20R</b> – Облицовка дверцы – нержавеющая сталь с покрытием antiFingerprint, боковая поверхность – серебристая	<b>KG 39 NXW 20R</b> – Цвет: белый	<b>KG 36 NXI 20R</b> – Облицовка дверцы – нержавеющая сталь с покрытием antiFingerprint, боковая поверхность – серебристая <b>KG 36 NXW 20R</b> – Цвет: белый
Особенности	<ul style="list-style-type: none"> <li>Дизайн High-door с LED-дисплеем на двери</li> <li>Дверной упор правый/перенавешиваемый</li> <li>Переставляемые по высоте ножки – спереди, ролики – сзади</li> <li>Климатический класс: SN-T</li> </ul>	<ul style="list-style-type: none"> <li>Дизайн High-door с LED-дисплеем на двери</li> <li>Дверной упор правый/перенавешиваемый</li> <li>Переставляемые по высоте ножки – спереди, ролики – сзади</li> <li>Климатический класс: SN-T</li> </ul>	<ul style="list-style-type: none"> <li>Дизайн High-door с LED-дисплеем на двери</li> <li>Дверной упор правый/перенавешиваемый</li> <li>Переставляемые по высоте ножки – спереди, ролики – сзади</li> <li>Климатический класс: SN-T</li> </ul>
Полезный объем	315 л	315 л	287 л
Энергопотребление в год	308 кВтч	308 кВтч	280 кВтч
Комфорт и безопасность	<ul style="list-style-type: none"> <li>noFrost</li> <li>Раздельная электронная регулировка и контроль температуры</li> <li>1 компрессор, 2 контура охлаждения</li> <li>Функция «Отпуск»</li> </ul>	<ul style="list-style-type: none"> <li>noFrost</li> <li>Раздельная электронная регулировка и контроль температуры</li> <li>1 компрессор, 2 контура охлаждения</li> <li>Функция «Отпуск»</li> </ul>	<ul style="list-style-type: none"> <li>noFrost</li> <li>Раздельная электронная регулировка и контроль температуры</li> <li>1 компрессор, 2 контура охлаждения</li> <li>Функция «Отпуск»</li> </ul>
Сверху	<ul style="list-style-type: none"> <li>Холодильное отделение – 221 л</li> <li>4 полки из ударопрочного стекла, из них 2 – переставляемые по высоте</li> <li>Multi-Airflow-System</li> <li>Режим суперохлаждения</li> <li>Малый выдвижной ящик coolBox</li> <li>airFreshFilter (антимикробный угольный фильтр) – всегда свежий воздух</li> <li>Подвес для бутылок</li> <li>Большой ящик для овощей и фруктов с регулировкой влажности и разделителями</li> <li>Светодиодное освещение</li> </ul>	<ul style="list-style-type: none"> <li>Холодильное отделение – 221 л</li> <li>4 полки из ударопрочного стекла, из них 2 – переставляемые по высоте</li> <li>Multi-Airflow-System</li> <li>Режим суперохлаждения</li> <li>Малый выдвижной ящик coolBox</li> <li>airFreshFilter (антимикробный угольный фильтр) – всегда свежий воздух</li> <li>Подвес для бутылок</li> <li>Большой ящик для овощей и фруктов с регулировкой влажности и разделителями</li> <li>Светодиодное освещение</li> </ul>	<ul style="list-style-type: none"> <li>Холодильное отделение – 221 л</li> <li>4 полки из ударопрочного стекла, из них 2 – переставляемые по высоте</li> <li>Multi-Airflow-System</li> <li>Режим суперохлаждения</li> <li>Малый выдвижной ящик coolBox</li> <li>airFreshFilter (антимикробный угольный фильтр) – всегда свежий воздух</li> <li>Подвес для бутылок</li> <li>Большой ящик для овощей и фруктов с регулировкой влажности и разделителями</li> <li>Светодиодное освещение</li> </ul>
Снизу	<ul style="list-style-type: none"> <li>*** – морозильное отделение 94 л</li> <li>Мощность замораживания 15 кг/24 ч</li> <li>Длительность хранения при отключении электроэнергии 14 ч</li> <li>Режим суперзамораживания</li> <li>3 прозрачных бокса, в т.ч. bigBox</li> </ul>	<ul style="list-style-type: none"> <li>*** – морозильное отделение 94 л</li> <li>Мощность замораживания 15 кг/24 ч</li> <li>Длительность хранения при отключении электроэнергии 14 ч</li> <li>Режим суперзамораживания</li> <li>3 прозрачных бокса, в т.ч. bigBox</li> </ul>	<ul style="list-style-type: none"> <li>*** – морозильное отделение 66 л</li> <li>Мощность замораживания 8 кг/24 ч</li> <li>Длительность хранения при отключении электроэнергии 14 ч</li> <li>Режим суперзамораживания</li> <li>3 прозрачных бокса</li> </ul>
Страна производства	Сделано в России	Сделано в России	Сделано в России
Размеры	Прибора: 2 000 x 600 x 650 мм	Прибора: 2 000 x 600 x 650 мм	Прибора: 1 850 x 600 x 650 мм
Принадлежности	<ul style="list-style-type: none"> <li>2 подставки для яиц</li> <li>1 ванночка для льда</li> </ul>	<ul style="list-style-type: none"> <li>2 подставки для яиц</li> <li>1 ванночка для льда</li> </ul>	<ul style="list-style-type: none"> <li>2 подставки для яиц</li> <li>1 ванночка для льда</li> </ul>

# Холодильники LowFrost – меньше льда, больше свежести.

## МЕНЬШЕ ЛЬДА

Контур испарителя вмонтирован по всему периметру морозильной камеры за внутренними стенками. При одинаковой интенсивности охлаждения процесс образования льда происходит медленнее за счет меньшего перепада температур. Охлаждение происходит равномерно по большей поверхности внутренних стенок, что позволяет избежать наростов льда и гораздо реже размораживать холодильник.

## МЕНЬШЕ ОЧИСТКИ

Холодильник легко очищается за счет гладких стенок.

## БОЛЬШЕ СВЕЖЕСТИ

Система прямого охлаждения в холодильной камере способствует поддержанию естественной влажности и создает оптимальные условия для сохранения свежести продуктов.





## Siemens OptiFlex – органайзер для гурманов.

Siemens OptiFlex – органайзер для гурманов. Siemens OptiFlex – это оптимальная эргономика внутреннего пространства Вашего холодильника благодаря продуманной конфигурации держателей полок и специальной мультимаркетной полке FlexShelf.



Дополнительная складная полка FlexShelf легко убирается, экономит место и прекрасно подходит для хранения различных продуктов, к примеру бутылок или тортов.



Siemens OptiFlex это оптимальные условия для хранения самых разнообразных продуктов благодаря закрываемым контейнерам на дверных балконах и новому 26 литровому ящику для овощей с регулировкой влажности.

Закрывающиеся ящики сохраняют свежесть и вкусовые качества продуктов, нуждающихся в постоянной температуре и деликатном хранении.

Новый 26-литровый ящик для овощей с разделителем позволяет разместить до 2,5 ведер фруктов. Конструкция ящика позволяет регулировать циркуляцию воздуха/влажность и сохранять свежесть овощей и фруктов гораздо дольше, а специальные скользящие вставки на дне ящика обеспечивают легкое и удобное выдвижение.



Благодаря чувствительным сенсорам и отдельным системам управления новый, удобный дисплей с точностью регулировки температуры в 1 °С в морозильном и холодильном отделении также поможет создать оптимальные условия хранения с температурным режимом, подходящим для Ваших продуктов.

# Холодильники LowFrost

Холодильники: высота 2 000 мм

Холодильники: высота 2 000 мм

Холодильники: высота 1 850 мм



Модель	KG 39 EAI 30 R – нерж. сталь AntiFingerPrint KG 39 EAW 30 R – белый	KG 39 EAI 20 R – нерж. сталь AntiFingerPrint KG 39 EAL 20 R – под нерж.сталь KG 39 EAW 20 R – белый	KG 36 EAI 20 R – нерж. сталь AntiFingerPrint KG 36 EAL 20 R – под нерж.сталь KG 36 EAW 20 R – белый
Особенности	<ul style="list-style-type: none"> <li>Дизайн High-door</li> <li>Внешний дисплей (только для KG39EAI30R)</li> <li>Дверной упор правый/перенавешиваемый</li> <li>Переставляемые по высоте ножки – спереди, ролики – сзади</li> <li>Климатический класс: SN-T</li> </ul>	<ul style="list-style-type: none"> <li>Дизайн High-door</li> <li>Внешний дисплей (только для KG39EAI20R)</li> <li>Дверной упор правый/перенавешиваемый</li> <li>Переставляемые по высоте ножки – спереди, ролики – сзади</li> <li>Климатический класс: SN-T</li> </ul>	<ul style="list-style-type: none"> <li>Дизайн High-door</li> <li>Внешний дисплей (только для KG36EAI20R)</li> <li>Дверной упор правый/перенавешиваемый</li> <li>Переставляемые по высоте ножки – спереди, ролики – сзади</li> <li>Климатический класс: SN-T</li> </ul>
Полезный объем	352 л	352 л	318 л
Энергопотребление в год	219 кВтч	304 кВтч	290 кВтч
Комфорт и безопасность	<ul style="list-style-type: none"> <li>Раздельная электронная регулировка и контроль температуры с точностью 1 °C</li> <li>1 компрессор, 2 контура охлаждения</li> </ul>	<ul style="list-style-type: none"> <li>Раздельная электронная регулировка и контроль температуры с точностью 1 °C</li> <li>1 компрессор, 2 контура охлаждения</li> </ul>	<ul style="list-style-type: none"> <li>Раздельная электронная регулировка и контроль температуры с точностью 1 °C</li> <li>1 компрессор, 2 контура охлаждения</li> </ul>
Сверху	<ul style="list-style-type: none"> <li>Холодильное отделение – 257 л</li> <li>5 полок из ударопрочного стекла, 4 переставляемые по высоте</li> <li>Режим суперохлаждения</li> <li>Мультифункциональная полка FlexShelf</li> <li>Большой ящик для овощей и фруктов с регулировкой влажности и разделителями</li> <li>Дополнительный выдвижной ящик (для фруктов)</li> <li>Светодиодное освещение</li> </ul>	<ul style="list-style-type: none"> <li>Холодильное отделение – 257 л</li> <li>5 полок из ударопрочного стекла, 4 переставляемые по высоте</li> <li>Режим суперохлаждения</li> <li>Мультифункциональная полка FlexShelf</li> <li>Большой ящик для овощей и фруктов с регулировкой влажности и разделителями</li> <li>Дополнительный выдвижной ящик (для фруктов)</li> <li>Светодиодное освещение</li> </ul>	<ul style="list-style-type: none"> <li>Холодильное отделение – 223 л</li> <li>4 полки из ударопрочного стекла, 3 переставляемые по высоте</li> <li>Режим суперохлаждения</li> <li>Мультифункциональная полка FlexShelf</li> <li>Большой ящик для овощей и фруктов с регулировкой влажности и разделителями</li> <li>Дополнительный выдвижной ящик (для фруктов)</li> <li>Светодиодное освещение</li> </ul>
Снизу	<ul style="list-style-type: none"> <li>*** – морозильное отделение 95 л</li> <li>Мощность замораживания 9 кг/24 ч</li> <li>Длительность хранения 22 ч</li> <li>Режим суперзамораживания</li> <li>3 прозрачных бокса</li> <li>Календарь хранения продуктов</li> <li>Режим Отпуск</li> </ul>	<ul style="list-style-type: none"> <li>*** – морозильное отделение 95 л</li> <li>Мощность замораживания 9 кг/24 ч</li> <li>Длительность хранения 22 ч</li> <li>Режим суперзамораживания</li> <li>3 прозрачных бокса</li> <li>Календарь хранения продуктов</li> <li>Режим Отпуск</li> </ul>	<ul style="list-style-type: none"> <li>*** – морозильное отделение 95 л</li> <li>Мощность замораживания 9 кг/24 ч</li> <li>Длительность хранения 22 ч</li> <li>Режим суперзамораживания</li> <li>3 прозрачных бокса</li> <li>Календарь хранения продуктов</li> <li>Режим Отпуск</li> </ul>
Страна производства	Сделано в России	Сделано в России	Сделано в России
Размеры	Прибора: 2000 x 600 x 650 мм	Прибора: 2000 x 600 x 650 мм	Прибора: 1850 x 600 x 650 мм
Принадлежности	<ul style="list-style-type: none"> <li>2 подставки для яиц</li> <li>1 ванночка для льда</li> </ul>	<ul style="list-style-type: none"> <li>2 подставки для яиц</li> <li>1 ванночка для льда</li> </ul>	<ul style="list-style-type: none"> <li>2 подставки для яиц</li> <li>1 ванночка для льда</li> </ul>

# Холодильники LowFrost

Холодильник: высота 2 000 мм

Холодильник: высота 2 000 мм

Холодильники: высота 1 850 мм

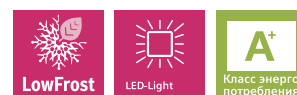

Модель	KG 39 VXL 20 R – под нерж. сталь	KG 39 VXW 20 R – белый	KG 36 VXL 20 R – под нерж. сталь KG 36 VXW 20 R – белый
Особенности	<ul style="list-style-type: none"> <li>Дизайн High-door</li> <li>Дверной упор правый/перенавешиваемый</li> <li>Переставляемые по высоте ножки - спереди, ролики – сзади</li> </ul>	<ul style="list-style-type: none"> <li>Дизайн High-door</li> <li>Дверной упор правый/перенавешиваемый</li> <li>Переставляемые по высоте ножки - спереди, ролики – сзади</li> </ul>	<ul style="list-style-type: none"> <li>Дизайн High-door</li> <li>Дверной упор правый/перенавешиваемый</li> <li>Переставляемые по высоте ножки – спереди, ролики – сзади</li> </ul>
Полезный объем	<ul style="list-style-type: none"> <li>352 л</li> </ul>	<ul style="list-style-type: none"> <li>352 л</li> </ul>	<ul style="list-style-type: none"> <li>318 л</li> </ul>
Энергопотребление в год	<ul style="list-style-type: none"> <li>289 кВтч</li> </ul>	<ul style="list-style-type: none"> <li>289 кВтч</li> </ul>	<ul style="list-style-type: none"> <li>277 кВтч</li> </ul>
Комфорт и безопасность	<ul style="list-style-type: none"> <li>Электронная регулировка и контроль температуры</li> <li>1 компрессор, 1 контур охлаждения</li> </ul>	<ul style="list-style-type: none"> <li>Электронная регулировка и контроль температуры</li> <li>1 компрессор, 1 контур охлаждения</li> </ul>	<ul style="list-style-type: none"> <li>Электронная регулировка и контроль температуры</li> <li>1 компрессор, 1 контур охлаждения</li> </ul>
Сверху	<ul style="list-style-type: none"> <li>Холодильное отделение – 257 л</li> <li>5 полок из ударопрочного стекла, 4 переставляемые по высоте</li> <li>Режим суперохлаждения</li> <li>Полка для бутылок</li> <li>Большой ящик для овощей и фруктов с регулировкой влажности и разделителями</li> <li>Дополнительный выдвижной ящик (для фруктов)</li> <li>Светодиодное освещение</li> </ul>	<ul style="list-style-type: none"> <li>Холодильное отделение – 257 л</li> <li>5 полок из ударопрочного стекла, 4 переставляемые по высоте</li> <li>Режим суперохлаждения</li> <li>Полка для бутылок</li> <li>Большой ящик для овощей и фруктов с регулировкой влажности и разделителями</li> <li>Дополнительный выдвижной ящик (для фруктов)</li> <li>Светодиодное освещение</li> </ul>	<ul style="list-style-type: none"> <li>Холодильное отделение – 223 л</li> <li>4 полки из ударопрочного стекла, 3 переставляемые по высоте</li> <li>Режим суперохлаждения</li> <li>Полка для бутылок</li> <li>Большой ящик для овощей и фруктов с регулировкой влажности и разделителями</li> <li>Дополнительный выдвижной ящик (для фруктов)</li> <li>Светодиодное освещение</li> </ul>
Снизу	<ul style="list-style-type: none"> <li>*** – морозильное отделение 95 л</li> <li>Мощность замораживания 4,5 кг/24 ч</li> <li>Длительность хранения 22 ч</li> <li>Режим суперзамораживания</li> <li>3 прозрачных бокса</li> <li>Календарь хранения продуктов</li> </ul>	<ul style="list-style-type: none"> <li>*** – морозильное отделение 95 л</li> <li>Мощность замораживания 4,5 кг/24 ч</li> <li>Длительность хранения 22 ч</li> <li>Режим суперзамораживания</li> <li>3 прозрачных бокса</li> <li>Календарь хранения продуктов</li> </ul>	<ul style="list-style-type: none"> <li>*** – морозильное отделение 95 л</li> <li>Мощность замораживания 4,5 кг/24 ч</li> <li>Длительность хранения 22 ч</li> <li>Режим суперзамораживания</li> <li>3 прозрачных бокса</li> <li>Календарь хранения продуктов</li> </ul>
Страна производства	<ul style="list-style-type: none"> <li>Сделано в России</li> </ul>	<ul style="list-style-type: none"> <li>Сделано в России</li> </ul>	<ul style="list-style-type: none"> <li>Сделано в России</li> </ul>
Размеры	<ul style="list-style-type: none"> <li>Прибора: 2000 x 600 x 650 мм</li> </ul>	<ul style="list-style-type: none"> <li>Прибора: 2000 x 600 x 650 мм</li> </ul>	<ul style="list-style-type: none"> <li>Прибора: 1850 x 600 x 650 мм</li> </ul>
Принадлежности	<ul style="list-style-type: none"> <li>2 подставки для яиц</li> <li>1 ванночка для льда</li> </ul>	<ul style="list-style-type: none"> <li>2 подставки для яиц</li> <li>1 ванночка для льда</li> </ul>	<ul style="list-style-type: none"> <li>2 подставки для яиц</li> <li>1 ванночка для льда</li> </ul>



# Словарь терминов

## Класс энергопотребления

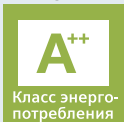
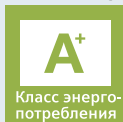

Самое большое количество электроэнергии в домашнем

хозяйстве потребляется холодильником в силу его непрерывной работы. Поэтому экономичность холодильников приобретает особое значение. Большинство холодильников Siemens обладает высшим классом энергопотребления «A+» или «A++»

## Климатический класс

Показывает в каком диапазоне температуры внешней среды гарантирована бесперебойная работа прибора. Все холодильники Siemens относятся к климатическим классам самых широких диапазонов: SN-T (от +10 до +43°C) и SN-ST (от +10 до +38°C)

Существующие климатические классы:  
Класс **N** (normal) от +16 до +32 °C  
Класс **SN** (subnormal) от +10 до +32 °C  
Класс **ST** (subtropics) от +18 до +38 °C  
Класс **T** (tropics) от +18 до +43 °C

## Светодиодное освещение внутреннего пространства. Да будет свет

Долговечные светодиодные лампы расположены в боковых стенках, при этом поток света направлен вниз по косой. Благодаря этому источник света невозможно ни затемнить, ни загородить.



## Светодиодное освещение зоны vitaFresh

Совершенно новым является расположение двух светильников специально для освещения зоны сохранения свежести vitaFresh, что обеспечивает хороший ее обзор. Один из них установлен на задней стенке, другой освещает сверху выдвижные боксы vitaFresh.

## Очень большой контейнер для овощей и фруктов

Контейнер вмещает крупные овощи и фрукты (к примеру дыню торпеда), а вынимаемые разделители помогают распределить продукты так, как вам это удобно.

## Полка для бутылок

На полке для бутылок из нержавеющей стали Вы можете надежно хранить бутылки, которые больше не будут кататься по всему холодильнику. Теперь Вы можете хранить на ней большие и маленькие бутылки, а также банки с напитками.



## can-egg tray

### Полочка для тубиков, банок и яиц

Настоящей изюминкой в разряде аксессуаров для холодильника является специальная полочка, расположенная на дверце и предназначенная для хранения тубиков, алюминиевых банок и яиц – это эксклюзивная новинка Siemens!



## Разделяющий контейнер.

### Правильное охлаждение

Оптимальное охлаждение во многом зависит от правильного расположения продуктов. В новых встраиваемых холодильниках coolConcept каждый продукт находится на своем месте. Разделяющий контейнер высотой 80 мм можно легко вынуть и разместить в холодильнике в любом месте. Благодаря этому можно расположить продукты в холодильнике в оптимальном порядке.

## Режим суперзамораживания

Для того чтобы на продукты, уже подвергнутые глубокой заморозке, не оказало негативное воздействие повышение общей температуры, в морозильном отделении после того, как в камеру поместили большое количество новых продуктов, можно за 24 часа активировать режим суперзамораживания. Температура в морозильном отделении автоматически начнет понижаться до необходимого уровня.

## Режим суперохлаждения

Режим суперохлаждения способствует понижению температуры в холодильной камере до +2 °C, когда в холодильник поступают свежие продукты питания. Таким образом, можно избежать нежелательного повышения температуры хранения уже давно охлажденных продуктов. Максимум через 6 часов режим суперохлаждения автоматически выключается.

## Система Multi-Airflow Устойчивая температура на всех уровнях

Система Multi-Airflow обеспечивает равномерное распределение воздуха в холодильной камере. Благодаря этому температура остается неизменной, даже если дверь оставалась открытой несколько дольше. Теплые продукты после закладывания в холодильник охлаждаются быстрее. А исходная свежесть и качество продукта сохраняются лучше.

## noFrost



Система noFrost в холодильном и морозильном отделении избавляет потребителя от утомительного ручного размораживания. С помощью специальной системы вентиляции влага отводится из морозильного отделения в специально предназначенный для этой цели отсек вне морозильной камеры и испаряется. В результате морозильную камеру не надо размораживать, потому что в ней не образуется лед, а замороженные продукты не покрываются инеем.

## Электронное управление. Красиво и очень просто



Снаружи на дверце располагается вертикальный электронный дисплей, состоящий из двух термометров: верхний показывает, какая температура поддерживается в холодильной камере, нижний – в морозильной. Легким нажатием клавиш Вы можете установить нужную температуру в каждом отделении, а также активировать режимы «Суперохлаждение» и «Суперзамораживание» перед загрузкой большой партии продуктов. Точная регулировка температуры обеспечивает возможность длительного хранения продуктов. Таким образом Вы наблюдаете за процессом и управляете им.

## airFreshFilter

### Всегда свежий воздух

Холодильники оснащены специальным воздухоочистительным фильтром, устраняющим неприятные запахи внутри холодильника. AirFreshFilter состоит из мельчайших спрессованных частиц угля, площадь поверхности которых больше, чем площадь футбольного поля! При весе в пять грамм airFreshFilter не оставляет запахам ни малейшего шанса и, что особенно приятно, не требует плановой замены.

## bigBox

### Для хранения крупных продуктов

Супербольшой бокс в морозильной камере bigBox для крупногабаритных продуктов. Высота bigBox составляет 27 см, и в нем достаточно места для хранения, например, целого гуся. Но в bigBox можно также без проблем заложить несколько пицц и большие контейнеры с замороженными продуктами.



## coolBox

### Ещё холоднее

В зависимости от настройки и температуры окружающей среды в coolBox создаётся температура на 2-3 °C ниже, чем в остальном пространстве холодильной камеры. Это идеальные условия для хранения свежей рыбы, мяса, птицы, напитков и приготовленных блюд. Благодаря этому дольше сохраняется качество продукта. К тому же у Вас теперь есть специальное место для быстрого охлаждения напитков.



## Автоматика оттаивания

Оттаивание в холодильной камере происходит автоматически, что исключает негативное воздействие скачков температуры на хранимые в холодильной камере продукты питания. Небольшое количество талой воды стекает по сливному желобу в поддон, расположенный с задней стороны холодильника, откуда испаряется.

## hydroFreshBox

### Длительная свежесть для овощей и фруктов

Влажность при хранении является решающим фактором. Точность ее поддержания залог длительного качественного сохранения продукта. Бокс hydroFresh позволяет устанавливать оптимальный уровень влажности при помощи специального передвижного регулятора. Теперь овощи и фрукты остаются свежими в два раза дольше!



## Боксы на телескопических полозьях

Боксы для овощей и фруктов, hydroFreshBox и зона сохранения свежести vitaFresh на телескопических полозьях с полным выдвижением. Вынимать и закладывать продукты легко и просто. Боксы не выпадают, даже если их максимально выдвинуть.



## Дверной упор перенавешиваемый

Перенавешиваемый дверной упор означает, что при необходимости дверь холодильника можно перенавесить таким образом, чтобы она открывалась слева.

## Дополнительный выдвижной контейнер

В контейнере могут храниться небольшие по размеру продукты, например, нарезка или сыр. Контейнер очень удобен, потому что улучшает обзор продуктов в холодильной камере и занимает минимум свободного места, так как при необходимости может быть передвинут или снят.



## Длительность хранения при отключении электроэнергии

Показывает, как долго будут храниться продукты в морозильной камере в случае внезапного отключения электроэнергии.

## Зона vitaFresh

### Сохраняет продукты

### свежими в три раза дольше



Это отличает безупречный холодильник от просто хорошего. Именно при температуре хранения около 0 °C продукты оста-

ются свежими значительно дольше. Помимо температуры важную роль играет уровень влажности воздуха. Так, например, пониженный уровень влажности оптимален для хранения рыбы и мяса. Для сохранности питательных веществ и витаминов в овощах и фруктах, наоборот, необходим высокий уровень влажности воздуха. Поэтому современные холодильники Siemens оснащены двумя различными зонами сохранения свежести vitaFresh с температурой около 0 °C – зонами «сухого» и «влажного» холода.

## Очевидные преимущества vitaFresh

Благодаря охлаждению при температуре, близкой к 0 °C, свежие продукты существенно дольше сохраняют аппетитный вид и полезные свойства. Гораздо меньшее количество продуктов портится и выбрасывается. Это положительно сказывается как на Ваших финансах, так и на окружающей среде. Чтобы всегда иметь в запасе что-нибудь «вкусненькое», достаточно закупить много продуктов на всю неделю. Так Вы сэкономите время и обеспечите себе большой выбор разнообразных блюд. Благодаря удобной системе хранения продуктов в различных боксах и контейнерах невозможна передача запахов от продукта к продукту. Во «влажной» зоне vitaFresh при относительной влажности воздуха до 90 % заметно дольше остаются свежими нежные фрукты и овощи. «Сухая» зона vitaFresh дает возможность при относительной влажности воздуха до 50 % дольше хранить в свежем виде птицу, рыбу и мясо.







## 10 лет гарантии от сквозной коррозии

Если при соблюдении условий эксплуатации прибора возникает сквозная коррозия в моечной камере посудомоечной машины Siemens, потребитель получает право на безвозмездное устранение данного недостатка.





# Посудомоечные машины шириной 45 см

Премиум-класс

Комфорт-класс



Новинка!

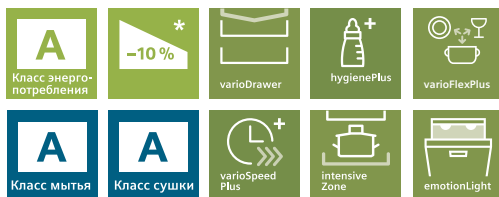

Новинка!

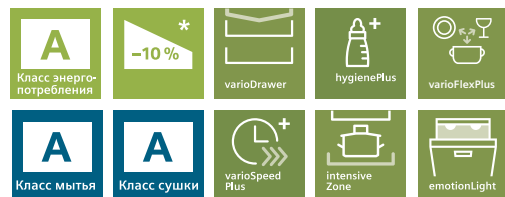

Модель	SR 26 T 897 RU – Цвет: Silverinox	SR 26 T 297 RU – Цвет: белый
Особенности	<ul style="list-style-type: none"> <li>Третий уровень загрузки – VarioDrawer</li> <li>Короба varioFlexPlus</li> <li>Вместимость: 10 комплектов посуды</li> <li>emotionLight</li> <li>iQ Drive</li> <li>3 автопрограммы</li> </ul>	<ul style="list-style-type: none"> <li>Третий уровень загрузки – VarioDrawer</li> <li>Короба varioFlexPlus</li> <li>Вместимость: 10 комплектов посуды</li> <li>emotionLight</li> <li>iQ Drive</li> <li>3 автопрограммы</li> </ul>
Программы	<ul style="list-style-type: none"> <li>6 программ мытья, в т.ч. 3 автоматические программы: Авто 35-45, Авто 45-65, Авто 65-75, Эко 50, Быстрая 45, Ночная программа (40 дБ)</li> <li>4 специальные функции: varioSpeedPlus, 1/2 загрузки, intensiveZone, hygienePlus</li> </ul>	<ul style="list-style-type: none"> <li>6 программ мытья, в т.ч. 3 автоматические программы: Авто 35-45, Авто 45-65, Авто 65-75, Эко 50, Быстрая 45, Ночная программа (40 дБ)</li> <li>4 специальные функции: varioSpeedPlus, 1/2 загрузки, intensiveZone, hygienePlus</li> </ul>
Параметры расхода	<ul style="list-style-type: none"> <li>Параметры потребления: 9 л/0,91 кВтч</li> </ul>	<ul style="list-style-type: none"> <li>Параметры потребления: 9 л/0,91 кВтч</li> </ul>
Уровень шума	<ul style="list-style-type: none"> <li>Уровень шума 43 дБ</li> </ul>	<ul style="list-style-type: none"> <li>Уровень шума 43 дБ</li> </ul>
Комфорт и безопасность	<ul style="list-style-type: none"> <li>Цифровой дисплей</li> <li>emotionLight</li> <li>Таймер запуска 24 ч</li> <li>Индикация времени до окончания хода программы</li> <li>Электронные индикаторы наличия соли и ополаскивателя</li> <li>aquaSensor</li> <li>Датчик загрузки</li> <li>Автоматика «3 в 1»</li> <li>Электроника регенерирования</li> <li>Технология попеременной подачи воды</li> <li>Конденсационная сушка/Теплообменник</li> <li>aquaStop: 100 % защита от протечек!</li> <li>Блокировка от детей</li> <li>Замок servoschloss</li> <li>Проточный водонагреватель, совмещенный с помпой</li> <li>duoPower™ – двойное вращающееся коромысло в верхнем коробе</li> <li>5 уровней подачи воды</li> <li>Насадка для мытья противней</li> <li>dosageAssist</li> </ul>	<ul style="list-style-type: none"> <li>Цифровой дисплей</li> <li>emotionLight</li> <li>Таймер запуска 24 ч</li> <li>Индикация времени до окончания хода программы</li> <li>Электронные индикаторы наличия соли и ополаскивателя</li> <li>aquaSensor</li> <li>Датчик загрузки</li> <li>Автоматика «3 в 1»</li> <li>Электроника регенерирования</li> <li>Технология попеременной подачи воды</li> <li>Конденсационная сушка/Теплообменник</li> <li>aquaStop: 100 % защита от протечек!</li> <li>Блокировка от детей</li> <li>Замок servoschloss</li> <li>Проточный водонагреватель, совмещенный с помпой</li> <li>duoPower™ – двойное вращающееся коромысло в верхнем коробе</li> <li>5 уровней подачи воды</li> <li>Насадка для мытья противней</li> <li>dosageAssist</li> </ul>
Короба	<ul style="list-style-type: none"> <li>Третий уровень загрузки – VarioDrawer</li> <li>Переставляемый по высоте верхний короб: rackMatic-3</li> <li>Короба varioFlexPlus</li> <li>Складные направляющие для тарелок в верхнем коробе (3 шт.)</li> <li>Складные направляющие для тарелок в нижнем коробе (2 шт.)</li> <li>Полочка для чашек в нижнем коробе</li> </ul>	<ul style="list-style-type: none"> <li>Третий уровень загрузки – VarioDrawer</li> <li>Переставляемый по высоте верхний короб: rackMatic-3</li> <li>Короба varioFlexPlus</li> <li>Складные направляющие для тарелок в верхнем коробе (3 шт.)</li> <li>Складные направляющие для тарелок в нижнем коробе (2 шт.)</li> <li>Полочка для чашек в нижнем коробе</li> </ul>
Страна производства	<ul style="list-style-type: none"> <li>Сделано в Германии</li> </ul>	<ul style="list-style-type: none"> <li>Сделано в Германии</li> </ul>
Размеры	<ul style="list-style-type: none"> <li>Размеры прибора (В x Ш x Г), мм: 845 x 450 x 600</li> <li>Возможность встраивания под столешницу (высота прибора без верхней крышки 815 мм)</li> <li>Переставляемые по высоте ножи: на 20 мм</li> </ul>	<ul style="list-style-type: none"> <li>Размеры прибора (В x Ш x Г), мм: 845 x 450 x 600</li> <li>Возможность встраивания под столешницу (высота прибора без верхней крышки 815 мм)</li> <li>Переставляемые по высоте ножи: на 20 мм</li> </ul>

\* На 10 % экономичнее (0,91 кВтч на 10 комплектов посуды) стандартного значения (1,6 кВтч на 10 комплектов посуды), соответствующего классу энергопотребления А.

# Посудомоечные машины шириной 45 см

Комфорт-класс

Комфорт-класс

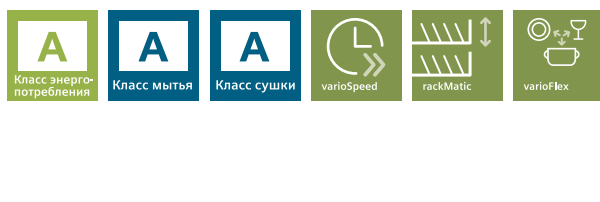
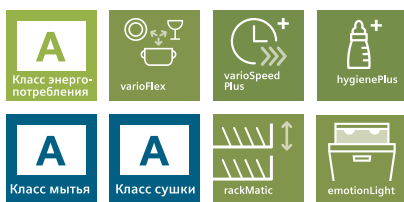

Модель	SR 25 M 235 RU – белый	SR 25 E 830 RU – Silverinox SR 25 E 230 RU – белый
Особенности	<ul style="list-style-type: none"> <li>Теплообменник</li> <li>Переставляемый по высоте верхний корб: rackMatic-3</li> <li>Короба varioFlex</li> <li>Вместимость: 9 комплектов посуды</li> <li>emotionLight</li> <li>iQ Drive</li> </ul>	<ul style="list-style-type: none"> <li>Теплообменник</li> <li>Переставляемый по высоте верхний корб: rackMatic-3</li> <li>Короба varioFlex</li> <li>Вместимость: 9 комплектов посуды</li> <li>duoPower™ – двойное вращающееся коромысло в верхнем корб</li> <li>iQ Drive</li> </ul>
Программы	<ul style="list-style-type: none"> <li>5 программ мытья, в т.ч. 1 автоматическая программа: Авто 45-65, Эко 50, Быстрая 45, Ночная программа (43дБ), Интенсивная 70</li> <li>2 специальные функции: varioSpeedPlus, hygienePlus</li> </ul>	<ul style="list-style-type: none"> <li>5 программ мытья, в т.ч. 1 автоматическая программа: Авто 45-65, Эко 50, Быстрая 45, Предварительное ополаскивание, Интенсивная 70</li> <li>2 специальные функции: varioSpeed, 1/2 загрузки</li> </ul>
Параметры расхода	<ul style="list-style-type: none"> <li>Параметры потребления: 9 л/0,78 кВтч</li> </ul>	<ul style="list-style-type: none"> <li>Параметры потребления: 9 л/0,78 кВтч</li> </ul>
Уровень шума	<ul style="list-style-type: none"> <li>Уровень шума 46 дБ</li> </ul>	<ul style="list-style-type: none"> <li>Уровень шума 46 дБ</li> </ul>
Комфорт и безопасность	<ul style="list-style-type: none"> <li>Цифровой дисплей</li> <li>emotionLight</li> <li>Таймер запуска 24 ч</li> <li>Индикация времени до окончания хода программы</li> <li>Электронные индикаторы наличия соли и ополаскивателя</li> <li>aquaSensor</li> <li>Датчик загрузки</li> <li>Автоматика «3 в 1»</li> <li>Электроника регенерирования</li> <li>Технология попеременной подачи воды</li> <li>Конденсационная сушка/Теплообменник</li> <li>aquaStop: 100 % защита от протечек!</li> <li>Блокировка от детей</li> <li>Замок servoschloss</li> <li>Проточный водонагреватель, совмещенный с помпой</li> <li>duoPower™ – двойное вращающееся коромысло в верхнем корб</li> <li>5 уровней подачи воды</li> <li>Насадка для мытья противней</li> <li>dosageAssist</li> </ul>	<ul style="list-style-type: none"> <li>Цифровой дисплей</li> <li>Таймер запуска 24 ч</li> <li>Индикация времени до окончания хода программы</li> <li>Электронные индикаторы наличия соли и ополаскивателя</li> <li>aquaSensor</li> <li>Датчик загрузки</li> <li>Автоматика «3 в 1»</li> <li>Электроника регенерирования</li> <li>Технология попеременной подачи воды</li> <li>Конденсационная сушка/Теплообменник</li> <li>aquaStop: 100 % защита от протечек!</li> <li>Блокировка от детей</li> <li>Замок servoschloss</li> <li>Проточный водонагреватель, совмещенный с помпой</li> <li>duoPower™ – двойное вращающееся коромысло в верхнем корб</li> <li>5 уровней подачи воды</li> <li>dosageAssist</li> </ul>
Короба	<ul style="list-style-type: none"> <li>Переставляемый по высоте верхний корб: rackMatic-3</li> <li>Короба varioFlex</li> <li>Складные направляющие для тарелок в верхнем корб (2 шт.)</li> <li>Складные направляющие для тарелок в нижнем корб (2 шт.)</li> <li>Корзина для столовых приборов в нижнем корб</li> <li>Полочки для чашек в верхнем корб (2 шт.)</li> </ul>	<ul style="list-style-type: none"> <li>Переставляемый по высоте верхний корб: rackMatic-3</li> <li>Короба varioFlex</li> <li>Складные направляющие для тарелок в верхнем корб (2 шт.)</li> <li>Складные направляющие для тарелок в нижнем корб (2 шт.)</li> <li>Корзина для столовых приборов в нижнем корб</li> <li>Полочки для чашек в верхнем корб (2 шт.)</li> </ul>
Страна производства	<ul style="list-style-type: none"> <li>Сделано в Германии</li> </ul>	<ul style="list-style-type: none"> <li>Сделано в Германии</li> </ul>
Размеры	<ul style="list-style-type: none"> <li>Размеры прибора (В x Ш x Г), мм: 845 x 450 x 600</li> <li>Возможность встраивания под столешницу (высота прибора без верхней крышки 815 мм)</li> <li>Переставляемые по высоте ножки: на 20 мм</li> </ul>	<ul style="list-style-type: none"> <li>Размеры прибора (В x Ш x Г), мм: 845 x 450 x 600</li> <li>Возможность встраивания под столешницу (высота прибора без верхней крышки 815 мм)</li> <li>Переставляемые по высоте ножки: на 20 мм</li> </ul>

# Посудомоечные машины шириной 45 см

Базовый класс

Базовый класс

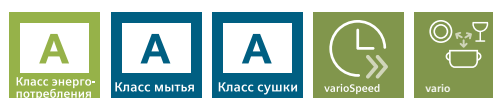

Модель	SR 24 E 202 RU – белый	SR 24 E 201 RU – белый
Особенности	<ul style="list-style-type: none"> <li>■ Теплообменник</li> <li>■ Автоматическая программа</li> <li>■ Вместимость: 9 комплектов посуды</li> <li>■ duoPower™ – двойное вращающееся коромысло в верхнем коробе</li> <li>■ iQ Drive</li> </ul>	<ul style="list-style-type: none"> <li>■ Теплообменник</li> <li>■ Автоматическая программа</li> <li>■ Вместимость: 9 комплектов посуды</li> <li>■ duoPower™ – двойное вращающееся коромысло в верхнем коробе</li> <li>■ iQ Drive</li> </ul>
Программы	<ul style="list-style-type: none"> <li>■ 4 программы мытья, в т.ч. 1 автоматическая программа: Авто 45-65, Эко 50, Быстрая 45, Предварительное ополаскивание</li> <li>■ 1 специальная функция: 1/2 загрузки</li> </ul>	<ul style="list-style-type: none"> <li>■ 4 программы мытья, в т.ч. 1 автоматическая программа: Авто 45-65, Эко 50, Быстрая 45, Предварительное ополаскивание</li> <li>■ 1 специальная функция: varioSpeed</li> </ul>
Параметры расхода	<ul style="list-style-type: none"> <li>■ Параметры потребления: 9 л/0,78 кВтч</li> </ul>	<ul style="list-style-type: none"> <li>■ Параметры потребления: 9 л/0,78 кВтч</li> </ul>
Уровень шума	<ul style="list-style-type: none"> <li>■ Уровень шума 48 дБ</li> </ul>	<ul style="list-style-type: none"> <li>■ Уровень шума 48 дБ</li> </ul>
Комфорт и безопасность	<ul style="list-style-type: none"> <li>■ Таймер запуска 3/6/9 ч</li> <li>■ Электронные индикаторы наличия соли и ополаскивателя</li> <li>■ aquaSensor</li> <li>■ Датчик загрузки</li> <li>■ Автоматика «3 в 1»</li> <li>■ Электроника регенерирования</li> <li>■ Технология попеременной подачи воды</li> <li>■ Конденсационная сушка/Теплообменник</li> <li>■ aquaStop: 100 % защита от протечек!</li> <li>■ Блокировка от детей</li> <li>■ Замок servoschloss</li> <li>■ Проточный водонагреватель, совмещенный с помпой</li> <li>■ duoPower™ – двойное вращающееся коромысло в верхнем коробе</li> <li>■ 5 уровней подачи воды</li> <li>■ dosageAssist</li> </ul>	<ul style="list-style-type: none"> <li>■ Таймер запуска 3/6/9 ч</li> <li>■ Электронные индикаторы наличия соли и ополаскивателя</li> <li>■ aquaSensor</li> <li>■ Датчик загрузки</li> <li>■ Автоматика «3 в 1»</li> <li>■ Электроника регенерирования</li> <li>■ Технология попеременной подачи воды</li> <li>■ Конденсационная сушка/Теплообменник</li> <li>■ aquaStop: 100 % защита от протечек!</li> <li>■ Блокировка от детей</li> <li>■ Замок servoschloss</li> <li>■ Проточный водонагреватель, совмещенный с помпой</li> <li>■ duoPower™ – двойное вращающееся коромысло в верхнем коробе</li> <li>■ 5 уровней подачи воды</li> <li>■ dosageAssist</li> </ul>
Короба	<ul style="list-style-type: none"> <li>■ Переставляемый по высоте верхний короб</li> <li>■ Короба vario</li> <li>■ Складные направляющие для тарелок в нижнем коробе (2 шт.)</li> <li>■ Корзина для столовых приборов в нижнем коробе</li> <li>■ Полочка для чашек в верхнем коробе</li> </ul>	<ul style="list-style-type: none"> <li>■ Короба vario</li> <li>■ Полочка для чашек в верхнем коробе</li> <li>■ Корзина для столовых приборов в нижнем коробе</li> </ul>
Страна производства	<ul style="list-style-type: none"> <li>■ Сделано в Германии</li> </ul>	<ul style="list-style-type: none"> <li>■ Сделано в Германии</li> </ul>
Размеры	<ul style="list-style-type: none"> <li>■ Размеры прибора (В x Ш x Г), мм: 845 x 450 x 600</li> <li>■ Возможность встраивания под столешницу (высота прибора без верхней крышки 815 мм)</li> <li>■ Переставляемые по высоте ножки: на 20 мм</li> </ul>	<ul style="list-style-type: none"> <li>■ Размеры прибора (В x Ш x Г), мм: 845 x 450 x 600</li> <li>■ Возможность встраивания под столешницу (высота прибора без верхней крышки 815 мм)</li> <li>■ Переставляемые по высоте ножки: на 20 мм</li> </ul>



# Посудомоечные машины шириной 60 см

Премиум-класс

Базовый класс

Комфорт-класс

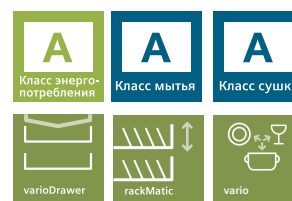
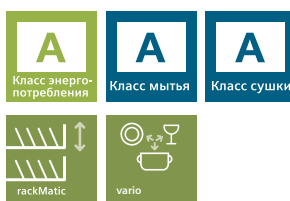
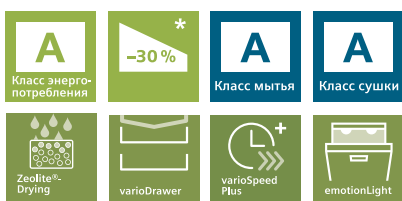

Модель	SN 26 M285 RU – белый	SN 25 E812 RU – Silverinox SN 25 E212 RU – белый	SN 24 D270 RU speedMatic – белый
Особенности	<ul style="list-style-type: none"> <li>Третий уровень загрузки – VarioDrawer 2.0</li> <li>Zeolite – инновационная технология сушки</li> <li>emotionLight</li> <li>Вместимость: 14 комплектов посуды</li> <li>Короба varioFlexPlus</li> </ul>	<ul style="list-style-type: none"> <li>Автоматическая программа</li> <li>2 специальные программы</li> <li>Цифровой дисплей</li> <li>Вместимость: 13 комплектов посуды</li> </ul>	<ul style="list-style-type: none"> <li>Автоматическая программа</li> <li>Третий уровень загрузки – VarioDrawer</li> <li>2 специальные программы</li> <li>Вместимость: 13 комплектов посуды</li> </ul>
Программы	<ul style="list-style-type: none"> <li>5 программ мытья, в т.ч. 1 автопрограмма: Авто 45-65, Интенсивная 70, Эко 50, Быстрая 45, Ночная программа (39 дБ)</li> <li>4 специальные функции: intensiveZone, varioSpeedPlus, hygienePlus, brilliantDry</li> </ul>	<ul style="list-style-type: none"> <li>5 программ мытья, в т.ч. 1 автопрограмма: Авто 45-65, Интенсивная 70, Эко 50, Быстрая 45, Предварительное ополаскивание</li> <li>2 специальные функции: 1/2 загрузки, Vario speed</li> </ul>	<ul style="list-style-type: none"> <li>4 программы: Интенсивная 70, Авто 45-65, Эко 50, Быстрая 45</li> <li>2 специальные функции: varioSpeed, 1/2 загрузки</li> </ul>
Параметры расхода	<ul style="list-style-type: none"> <li>Параметры потребления: 9,5 л/0,74 кВтч</li> </ul>	<ul style="list-style-type: none"> <li>Параметры потребления: 12 л/1,05 кВтч</li> </ul>	<ul style="list-style-type: none"> <li>Параметры потребления: 12 л/1,05 кВтч</li> </ul>
Уровень шума	<ul style="list-style-type: none"> <li>Уровень шума 41 дБ</li> </ul>	<ul style="list-style-type: none"> <li>Уровень шума 48 дБ</li> </ul>	<ul style="list-style-type: none"> <li>Уровень шума: 50 дБ</li> </ul>
Комфорт и безопасность	<ul style="list-style-type: none"> <li>Zeolite – инновационная технология сушки</li> <li>Цифровой дисплей</li> <li>Таймер запуска 24 ч</li> <li>Индикация времени до окончания хода программы</li> <li>Электронные индикаторы наличия соли и ополаскивателя</li> <li>AquaSensor</li> <li>Датчик загрузки</li> <li>Автоматика «3 в 1»</li> <li>Электроника регенерирования</li> <li>Технология попеременной подачи воды</li> <li>Конденсационная сушка/Теплообменник</li> <li>AquaStop: 100 % защита от протечек!</li> <li>Блокировка от детей</li> <li>Замок ServoSchloss</li> <li>Проточный водонагреватель, совмещенный с помпой</li> <li>5 уровней подачи воды</li> <li>dosageAssist</li> </ul>	<ul style="list-style-type: none"> <li>Цифровой дисплей</li> <li>Таймер запуска 24 ч</li> <li>Индикация времени до окончания хода программы</li> <li>Электронные индикаторы наличия соли и ополаскивателя</li> <li>aquaSensor</li> <li>Датчик загрузки</li> <li>Автоматика «3 в 1»</li> <li>Электроника регенерирования</li> <li>Технология попеременной подачи воды</li> <li>Конденсационная сушка</li> <li>aquaStop: 100 % защита от протечек!</li> <li>Блокировка от детей</li> <li>Замок servoschloss</li> <li>Проточный водонагреватель, совмещенный с помпой</li> <li>5 уровней подачи воды</li> <li>dosageAssist</li> </ul>	<ul style="list-style-type: none"> <li>iQ Drive</li> <li>Aqua-Sensor, Датчик загрузки</li> <li>Автоматика«3 в 1»</li> <li>Технология попеременной подачи воды</li> <li>Электроника регенерирования</li> <li>Самоочищающийся фильтр</li> <li>Цифровой дисплей</li> <li>Индикация остаточного времени и окончания хода программы (янтарная подсветка)</li> <li>Таймер запуска 1-24ч</li> <li>Электронные индикаторы наличия соли и ополаскивателя</li> <li>LED-индикатор наличия ополаскивателя</li> <li>aquaStop – защита от протечек с гарантией на весь срок службы прибора</li> <li>Замок ServoSchloss</li> <li>Система защиты стекла</li> <li>5 уровней подачи воды</li> <li>dosageAssist</li> </ul>
Короба	<ul style="list-style-type: none"> <li>Переставляемый по высоте верхний короб: RackMatic-3</li> <li>Короба varioFlexPlus</li> <li>Складные направляющие для тарелок в верхнем коробе (6 шт.)</li> <li>Складывающиеся ряды направляющих для тарелок в нижнем коробе (6 шт.)</li> <li>Полочки для чашек в верхнем коробе (2 шт.)</li> <li>2 полки для кухонной утвари в нижнем коробе</li> <li>Третий уровень загрузки – VarioDrawer 2.0</li> </ul>	<ul style="list-style-type: none"> <li>Переставляемый по высоте верхний короб</li> <li>Короба vario</li> <li>Складные направляющие для тарелок в нижнем коробе (2 шт.)</li> <li>Полка для длинных ножей в верхнем коробе</li> <li>Корзина для столовых приборов в нижнем коробе</li> <li>Полочки для чашек в верхнем коробе (2 шт.)</li> </ul>	<ul style="list-style-type: none"> <li>Короба vario</li> <li>Третий уровень загрузки – VarioDrawer</li> <li>Переставляемый по высоте верхний короб с системой rackMatic-3 и полным выдвижением</li> <li>Складные направляющие для тарелок в нижнем коробе (2 шт.)</li> <li>Полка для длинных ножей в верхнем коробе</li> <li>Полочки для чашек в верхнем коробе (2 шт.)</li> </ul>
Страна производства	<ul style="list-style-type: none"> <li>Сделано в Германии</li> </ul>	<ul style="list-style-type: none"> <li>Сделано в Германии</li> </ul>	<ul style="list-style-type: none"> <li>Сделано в Польше</li> </ul>
Размеры	<ul style="list-style-type: none"> <li>Размеры прибора (ВxШxГ), мм: 845 x 600 x 600</li> <li>Возможность встраивания под столешницу (высота прибора без верхней крышки 815 мм)</li> <li>Переставляемые по высоте ножки: на 20 мм</li> </ul>	<ul style="list-style-type: none"> <li>Размеры прибора (ВxШxГ), мм: 845 x 600 x 600</li> <li>Возможность встраивания под столешницу (высота прибора без верхней крышки 815 мм)</li> <li>Переставляемые по высоте ножки: на 20 мм</li> </ul>	<ul style="list-style-type: none"> <li>Размеры прибора (ВxШxГ), мм: 845 x 600 x 600</li> <li>Возможность встраивания под столешницу (высота прибора без верхней крышки 815 мм)</li> <li>Переставляемые по высоте ножки: на 20 мм</li> </ul>

\* На 30 % экономичнее (0,74 кВтч на 14 комплектов посуды) предельного значения (1,7 кВтч на 14 комплектов посуды), соответствующего классу энергопотребления А.

## Дополнительные принадлежности и схемы подключения



SZ 73000/ SZ 72031

**Держатель для высокой узкой посуды (SZ 73000 для speedMatic / SZ 72031).**

С помощью этого держателя, который может быть закреплен на нижнем коробе посудомоечной машины, бутылки и вазы больше не будут переворачиваться.



SZ 73000/ SZ 72031

**Насадка для мытья противней (SZ 73000 для speedMatic / SZ 72031).**

Для использования насадки необходимо вынуть верхний короб. Противни, жиропоглощающие фильтры вытяжек и другие крупные предметы будут без проблем очищены.



SZ 73000/ SZ 72031

**Дополнительная корзина для столовых приборов (SZ 73000 для speedMatic / SZ 72031).**

Эту небольшую дополнительную корзину можно разместить в любом месте верхнего или нижнего коробов.



SZ 73000/ SZ 72031

**Фиксатор для мелких предметов (SZ 73000 для speedMatic / SZ 72031).**

Небольшие легкие предметы посуды, например из пластика, «смываются» в ходе мытья струями воды. Держатель крепится в верхнем коробе и максимально прочно фиксирует такие предметы.



SZ 73001 / SZ 78100

**Кассета для мытья столового серебра (SZ 73001 для speedMatic / SZ 78100).**

Алюминий, из которого изготовлена кассета, защитит Ваши драгоценные вилки, ложки и ножи от потемнения.

**Специальный короб для высоких стаканов (SZ 73640).**

Этот короб предназначен для посудомоечных машин шириной 60 см со складывающимися подставками для тарелок в нижнем коробе: с его помощью можно легко и бережно вымыть высокие стаканы и кофейные чашки.

### Посудомоечная машина шириной 60 см.

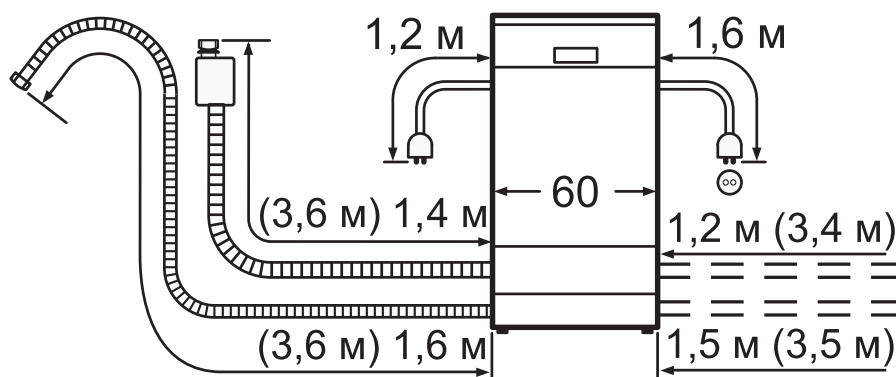

Значения в скобках – с применением удлинения для aquaStop SZ 72010

### Посудомоечная машина шириной 45 см.

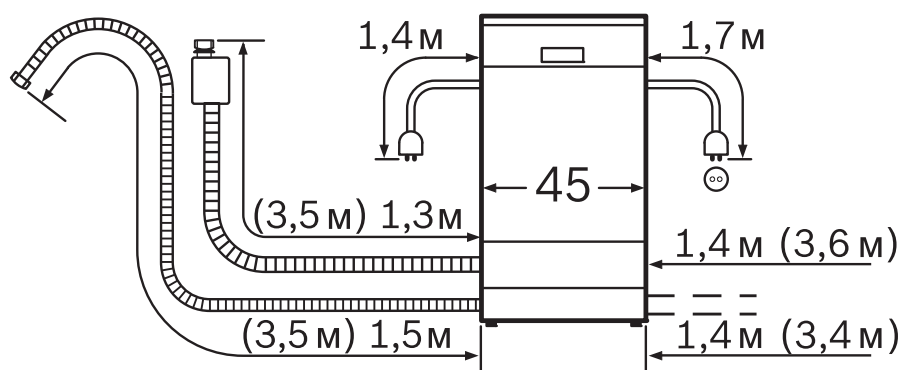

Значения в скобках – с применением удлинения для aquaStop SZ 72010

## Классы эффективности Отличный инструмент принятия решения при выборе посудомоеч- ной машины

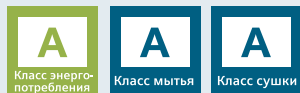

С первого взгляда легко опреде-

лить, насколько прибор энергоэкономичен, насколько эффективно он моет и сушит посуду. Большинство посудомоечных машин Siemens обладают классами энергопотребления/мытья/сушки A/A/A!

## Волнообразные коромысла, пять уровней подачи воды

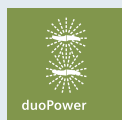

Система разбрызгивания для идеального результата мытья. Превосходно вымытая и блестяще чистая посуда. Упорядоченные в коромыслах специальным образом отверстия для разбрызгивания распределяют струи воды под оптимальным углом. Вода проникает даже в самые отдаленные уголки и омывает все поверхности моечной камеры. Подача воды осуществляется на пяти уровнях.

Упорядоченные в коромыслах специальным образом отверстия для разбрызгивания распределяют струи воды под оптимальным углом. Вода проникает даже в самые отдаленные уголки и омывает все поверхности моечной камеры. Подача воды осуществляется на пяти уровнях.

## aquaStop



### Гарантированная защита от протечек на весь срок службы прибора

Машина может выполнить работу ночью или пока Вы на работе. Абсолютную уверенность в 100 процентной защите от протечек гарантирует Siemens на весь срок службы прибора. aquaStop состоит из: двойного шланга для подачи воды, защитного клапана, поддона с поплавковым выключателем. Если прибор выключен, клапан остается закрытым и вода в шланг не подается. В процессе работы прибора клапаны открываются. При возникновении протечек в наливном шланге или приборе вода скапливается в поддоне срабатывает поплавковый выключатель, и подвод воды автоматически блокируется.

## Теплообменник



Во всех наших посудомоечных машинах используется конденсационная сушка. Теплообменник это дальнейшее усовершенствование метода конденсационной сушки. Воздух извне во время сушки в моечную камеру не попадает, что обеспечивает высочайший уровень гигиеничности. В посудомоечных машинах с теплообменником после последнего горячего ополаскивания посуды в

теплообменник заливается холодной вода, и вся влага в моечной камере быстро конденсируется на стенке моечной камеры, за которой находится теплообменник, и стекает в дренаж.

## Проточный водонагреватель

### Деликатное мытье

Безопасное мытье пластиковой и хрупкой посуды. Увеличенный полезный объем моечной камеры. В предыдущих поколениях посудомоечных машин использовался открытый нагревательный элемент. Современные машины Siemens оснащены проточным водонагревателем, который скрыт под дном моечной камеры. У посуды не возникает даже случайного прямого контакта с нагревателем, который мог бы повредить пластиковую посуду или посуду из тонкого стекла.

## Низкий уровень шума

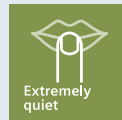

Многоступенчатая система звукоизоляции обеспечивает максимально тихую работу посудомоечной

машины: практически бесшумно (40-44 дБ); супертихо (45-47 дБ); очень тихо (48-49 дБ).

## Zeolite™

### Инновационная технология сушки



Эта инновационная технология, позволяющая экономить электроэнергию и время! Новые посудомоечные машины

Siemens имеют специальный контейнер, наполненный минералами, способными удерживать влагу (Zeolite). На стадии сушки воздух переносит влагу с посуды на Цеолит, при поглощении влаги Цеолит выделяет тепло. На стадии мытья Цеолит высушивается.

## emotion Light

Инновация, отвечающая самым изысканным эстетическим запросам. emotionLight заставляет Вашу посуду мерцать особым светом. При загрузке и выгрузке машины исходящий свет заполняет все помещение. emotionLight мягко подчеркнет достоинства интерьера Вашей кухни.



## varioDrawer

### Расширение пространства



Устойчивое расположение столовых приборов, чашечек Espresso и мелких предметов кухонной утвари. Больше места в

верхнем и нижнем коробах. Повышает вместимость до 14 комплектов посуды! Третий уровень загрузки. Заменяет корзину для столовых приборов. Располагается над верхним коробом. Полностью вынимается для облегчения загрузки и выгрузки столовых приборов. Помещается в стандартный выдвижной ящик для столовых приборов.

## rackmatic/ rackmatic-3



Варьируемое использование пространства моечной камеры при помощи переставляемого по высоте верхнего

короба. Может легко обеспечить пространство для размещения высоких бокалов в верхнем коробе или для больших тарелок в нижнем, легко переставляя по высоте даже полностью загруженный верхний короб.

## dossageAssist

### Использование всего потенциала моющего средства



Удобство при использовании таблеток комбинированного моющего средства «3 в 1», «5 в 1» и т.д. Моющее средство

(порошкообразное, гелеобразное или таблетки «3 в 1»), как обычно, загружается в дозатор на дверце посудомоечной машины. В процессе мытья средство попадает в специальный отсек dossageAssist на ручке верхнего короба и полностью растворяется там под контролем направленных струй воды. Предотвращает попадание таблетки в труднодоступные для воды места и неполное ее растворение.

## aquaSensor



Распознавание загрязнений для идеального чистого результата.

Посуда всегда будет идеально чистой. А потребление воды при мытье легкозагрязненной посуды заметно ниже. aquaSensor постоянно контролирует степень прозрачности воды в моечной камере. При обнаружении частичек пищи, жира или моющего средства может сменить воду и удлинить цикл программы мытья. В результате всегда достигается наи-



лучший результат мытья с минимальным в каждом конкретном случае потреблением воды и электроэнергией. Применяется в машинах с автоматическими программами.

## brilliantDry

### Ваши стаканы будут блестеть – превосходный результат сушки

Больше воды в промежуточном положении, более длинная фаза сушки.

## Таймер запуска

### Мыть тогда, когда хочется

Например, днем, когда Вы на работе, чтобы к Вашему приходу посуда была чистой. Или ночью, когда начинает действовать сниженный тариф на электроэнергию. Начало работы программы можно отложить в зависимости от модели от 1 до 24 часов. Специальный цифровой индикатор информирует о времени до окончания работы программы.

## Датчик загрузки

### Всегда оптимальное количество воды

Датчик загрузки распознает количество загруженной в посудомоечную машину посуды и всегда обеспечивает оптимальное количество воды. Если в машину загружено мало посуды, то для ее мытья потребуется меньшее количество воды.

## varioSpeed

### В два раза быстрее



Мытье посуды в два раза быстрее с сохранением классов мытья и сушки на уровне «А» даже при полной загрузке! Специальная функция. Включается дополнительно практически к любой программе мытья (кроме предварительного ополаскивания и быстрого мытья). Обычные быстрые программы используются для не сильно или свежезагрязненной посуды и, как правило, не включают в себя процесс сушки. Несмотря на укороченное время хода программы, результаты мытья и сушки при использовании varioSpeed сохраняются на уровне класса «А» даже при полной загрузке!

## VarioSpeedPlus



новая программа, ускоряющая мытье и сушку посуды в 3 раза с сохранением класса «А».

## intensiveZone



Зона интенсивного мытья посуды Позволяет получить превосходные результаты для максимально интенсивного и одновременно деликатного мытья. Вы можете мыть в нижней корзине сильно загрязненные кастрюли и сковороды и одновременно в верхней – менее загрязненную посуду и посуду, требующую деликатного ухода! Это стало возможным за счет новой технологии, обеспечивающей подачу воды в нижнюю корзину под более высоким давлением и с более высокой температурой, чем в верхнюю, а также за счет дополнительных циклов.

## hygiene

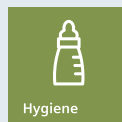

Для тех, кто предъявляет высочайшие требования к гигиеничности, особенно для семей с маленькими детьми.

Специальная функция. Включается дополнительно практически к любой программе мытья. Во время процесса последнего ополаскивания на посуду оказывается более длительное воздействие водой повышенной температуры.

## Гигиена Плюс



Функция адаптирует цикл мытья к передовым гигиеническим требованиям. Идеально для семей с маленькими детьми и людей с аллергией. В процессе выполнения программы, во время финального ополаскивания температура 70° C поддерживается около 10 минут, что соответствует новым стандартам Евросоюза для профессиональных моюще-дезинфицирующих приборов ISO EN15883-1

## 1/2 загрузки – ждать полной загрузки не обязательно

Снизит потребление воды и электроэнергии, а также сократит время мытья при неполной загрузке посудомоечной машины.

## Короба vario

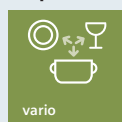

Практичное решение. Гибкое моделирование пространства коробов при загрузке.

## Короба varioFlex

### Комфортное решение

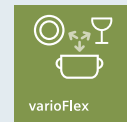

Больше возможностей для гибкого моделирования пространства коробов при загрузке разнообразной посуды. Большое количество складных элементов для обеспечения гибкости и стабильности при загрузке: 2 складывающихся направляющих в верхнем и 4 в нижнем коробах, составные складные полочки для чашек и полочка для ножей.

## Короба varioFlexPlus

### Премиум-решение

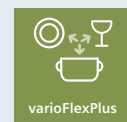

Максимально гибкие возможности для различных вариантов загрузок кастрюль, сковород, обычной посуды, высоких бокалов и столовых приборов. Максимальное количество складных элементов для обеспечения гибкости и стабильности при загрузке: по 6 складывающихся направляющих в верхнем и нижнем коробах, составные складные упоры для высоких бокалов, составные складные полочки для чашек и съемная полочка для ножей. Шарообразные наконечники на направляющих для тарелок обеспечат дополнительную устойчивость, а также защитят посуду от непреднамеренных повреждений. Мобильная корзина для столовых приборов занимает минимум места и перемещается в любое место в коробе по направляющим для тарелок (в приборах без varioDrawer).

Мобильная корзина для столовых приборов занимает минимум места и перемещается в любое место в коробе по направляющим для тарелок (в приборах без varioDrawer).

## Поверхность antiFingerprint, цвет silverInox – покрытие, на котором не остается отпечатков пальцев

Внешняя сторона двери машины, выполненная из нержавеющей стали, имеет специальное покрытие, на котором не остается отпечатков пальцев. Корпус машины и панель управления окрашены в стальной цвет. Реальное ощущение стали плюс легкоочищаемая поверхность.

## Замок servoSchloss

### Минимум усилий

Нет необходимости закрывать дверь до упора. При небольшом угле открытия дверь закрывается автоматически и без Ваших усилий благодаря автоматическому доводчику.



## Сервис от производителя бытовой техники Siemens: никто не знает ваш прибор Siemens лучше нас

Отдавая предпочтение бытовой технике Siemens, вы выбираете не просто современный высококачественный продукт, но и профессиональную поддержку опытных специалистов на протяжении всего срока службы вашего прибора. Что бы вам ни понадобилось – вы можете рассчитывать на оперативную, компетентную помощь и поддержку. Сотрудники службы сервиса – высококлассные специалисты, которые регулярно участвуют в тренингах по повышению квалификации. Диагностика и ремонт проводятся с использованием современного оборудования и только оригинальных запасных частей. Никто не знает ваш прибор Siemens лучше нас.



### Профессиональная помощь рядом

Бытовую технику Siemens ценят и покупают на территории всей страны. Поэтому для вас открыты более 200 сервисных центров. Каждый из них регулярно проходит мониторинг качества.



### Сервис от производителя

Мы предоставляем услуги сервиса от производителя в Москве и Санкт-Петербурге. На произведенный нами ремонт и установленные при этом запчасти действует гарантия 2 года.\*



### Запасные части

Как производитель бытовой техники мы предлагаем только оригинальные запасные части для всех наших приборов. При этом мы гарантируем доступность запчастей для вашей техники Siemens в течение 10 лет.



### Персональная поддержка

Мы всегда рады персонально ответить на любые вопросы о бытовой технике Siemens. Просто позвоните нам или посетите наши сервисные центры.



### Круглосуточно на связи

В Москве и Санкт-Петербурге для приема заказов на ремонт мы доступны по телефону 24 часа в сутки, 7 дней в неделю, 365 дней в году. Если что-то случилось с вашим прибором – просто позвоните. Мы будем рады вам помочь.



### Аксессуары и средства по уходу

Для вашей бытовой техники Siemens всегда доступны проверенные и рекомендованные аксессуары и средства по уходу. Посетите наш online-каталог аксессуаров в сети Интернет или сервисный центр в вашем городе.



### Полезные советы

На нашем сайте [www.siemens-home.ru](http://www.siemens-home.ru) вы найдёте множество полезных советов по эксплуатации бытовой техники Siemens, а также ответы на самые часто задаваемые вопросы.



### Быстрая доставка

Мы быстро осуществляем доставку запасных частей, аксессуаров и средств по уходу по всей территории страны. Это гарантирует оперативные сроки выполнения ваших заказов.

## Наша поддержка на протяжении всего срока службы вашего прибора Siemens.



### Поддержка по продуктам

- Информация о продуктах до и после покупки
- Советы и рекомендации по эксплуатации
- Брошюры и технические данные
- Магазины и сервисные центры Siemens рядом с вами

#### Siemens Info-Line

8 (800) 200 29 62 Мы поможем вам получить исчерпывающую информацию о бытовой технике Siemens по будням с 09:00 до 17:00.

#### [www.siemens-home.ru](http://www.siemens-home.ru)

Информация о продуктах, брошюры и актуальные программы моделей, технические данные, инструкции по эксплуатации и установке, новости и другая полезная информация.

#### Магазины и сервисные центры

Специалисты в вашем городе окажут помощь в любом вопросе до и после приобретения бытовой техники Siemens.



### Ремонт и сервис

- Рекомендации по самостоятельному устранению мелких неисправностей.
- Оперативный визит инженера в удобное время.
- Гарантия на произведенный ремонт.
- Только оригинальные запасные части и аксессуары.

#### Круглосуточный приём заказов на ремонт

**в Москве:** +7 (495) 737-29-62

**в Санкт-Петербурге:** +7 (812) 449-31-61

Доступны для вас 24 часа в сутки, 7 дней в неделю.

#### Сервисные центры

Профессиональная помощь рядом с вами. Просто обратитесь к специалистам в вашем городе: консультация, покупка аксессуаров и средств по уходу, ремонт малой и крупной бытовой техники.

#### [www.siemens-home.ru](http://www.siemens-home.ru)

- Сервисная информация и рекомендации по самостоятельному устранению мелких неполадок.
- Online-заказ на ремонт.
- Каталог аксессуаров и средств по уходу для вашей техники.

\* В постгарантийный период при ремонте крупной бытовой техники.



**Информационная служба: 8 800 200-29-62**  
**Наш адрес в Интернете: [www.siemens-home.ru](http://www.siemens-home.ru)**

Добро пожаловать в официальные интернет-сообщества бытовой техники торговой марки Siemens. Здесь Вы можете задать любой интересующий Вас вопрос, связаться с сервисным центром, а также узнать о новинках бытовой техники Siemens.

**[www.facebook.com/SiemensHomeRussia](https://www.facebook.com/SiemensHomeRussia)**  
**[www.twitter.com/SiemensHomeRus](https://www.twitter.com/SiemensHomeRus)**  
**[www.youtube.com/siemenshomerussia](https://www.youtube.com/siemenshomerussia)**

Приборы, перечисленные в данном каталоге, реализует в России ООО «БСХ Бытовая техника».

Фирма-производитель оставляет за собой право на внесение изменений в конструкцию, комплектацию и дизайн приборов. Во избежание недоразумений при покупке приборов руководствуйтесь инструкцией по эксплуатации и информацией продавцов. В тексте и цифровых обозначениях каталога могут быть допущены технические ошибки и опечатки.