

SIEMENS



Крупная бытовая техника

2012

siemens-home.com/ru/

Будущее приходит в дом.

Прогресс на службе человечеству.

От изобретения динамо-машины до первого высокоскоростного поезда, от первых рентгеновских снимков человеческого тела до полной автоматизации производственных процессов – инновации Siemens поистине изменили мир.

Марка Siemens олицетворяет всегда актуальное видение основателя компании Вернера фон Сименса: «Прогресс на службе человечеству».

Бытовая техника Siemens является одним из звеньев в непрерывной цепи инноваций и традиций. Она является ориентиром для других производителей. Она – результат прогрессивных идей, последовательного стремления к эффективности и ярко выраженного осознания стиля.

Для людей с современными стандартами жизни Siemens предлагает инновационные технические решения, задающие направление развития отрасли и отличающиеся широким спектром возможностей применения в зависимости от индивидуальных потребностей, а также всегда актуальным дизайном. Суть марки лаконично отражена в слогане:

Siemens. Будущее приходит в дом.



Содержание

Стиральные машины

- 06 – 07 Стиральная машина iQ800 i-Dos
 - 08 – 11 Полноразмерные стиральные машины
 - 12 – 15 Узкие стиральные машины
 - 16 Стирально-сушильный автомат
 - 17 Сушильные автоматы
 - 18 Дополнительные принадлежности
 - 18 – 19 Словарь терминов
-

Холодильники

- 20 – 21 Холодильник frenchDoor
 - 22 Холодильники side-by-side
 - 23 – 24 Холодильники с зоной сохранения свежести
 - 25 Холодильники под стеклом
 - 26 – 27 Холодильники NoFrost
 - 28 – 31 Холодильники LowFrost
 - 32 – 33 Словарь терминов
-

Посудомоечные машины

- 34 – 37 Посудомоечные машины шириной 45 см
 - 38 Посудомоечные машины шириной 60 см
 - 39 Дополнительные принадлежности и схемы подключения
 - 40 – 41 Словарь терминов
-

Сервис

- 42 – 43 Сервис
-





Стиральные машины

Новые стиральные машины Siemens являются примером экономии энергии. Они потребляют всего 0,13 кВтч/кг и за счет этого на 30 % экономичнее приборов с классом энергоэффективности «А». При этом стиральные машины еще экономят и воду.

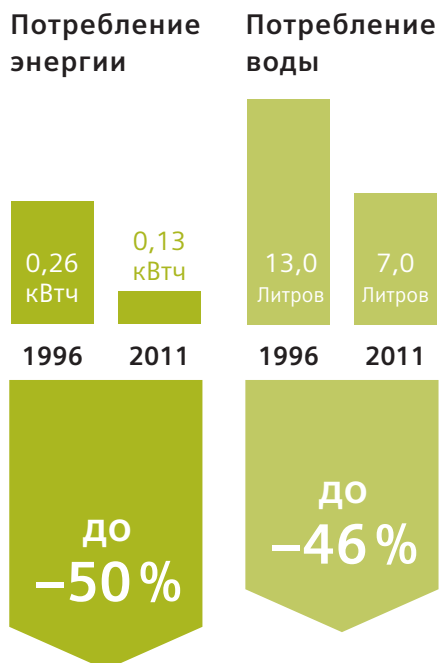

Сокращение потребления из расчета на кг при стирке цветного белья при 60 °С (WM 16S743 OE по сравнению с аналогичным прибором 1996 г. WM 45330)

Посудомоечные машины

Благодаря функции energySave современная посудомоечная машина Siemens потребляет всего 0,83 кВтч электроэнергии, а благодаря гидравлической системе speedMatic – всего лишь 10 л воды на мытье 13 комплектов посуды.



Потребление за цикл мытья 1 комплекта посуды (SN 66T055 RU по сравнению с аналогичным прибором 1994 г. SE 29290)

Меньше, да лучше: бытовая техника Siemens экономит электроэнергию.

В настоящий момент в странах Европы класс энергоэффективности является самым важным критерием при принятии решения о покупке прибора. Почти все бытовые приборы Siemens уже соответствуют Европейскому классу эффективности потребления энергии «А» и поэтому являются чрезвычайно экономичными. Тот, кто действительно хочет сэкономить, делает ставку на новую энергоэффективную технику Siemens.

siemens-home.com/ru/ecoplus

Холодильники

Новые экономичные компрессоры в холодильниках Siemens существенно снижают расход электроэнергии. По сравнению с прибором класса энергоэффективности «А» аналогичный по объему и оснащению прибор класса энергоэффективности «А+» потребляет на 23 % электроэнергии меньше.

Холодильники и морозильники.

Потребление энергии на 100 л за 24 ч

Холодильники



встраиваемый холодильник (KI 38LA50 RU по сравнению с аналогичным прибором 1996 г. KI 22L02)

Холодильно-морозильная комбинация



холодильно-морозильная комбинация KG 39EX45 по сравнению с аналогичным прибором 1996 г. KG35E01)

Духовые шкафы

Когда вы готовите в новых особенно экономичных плитах и духовых шкафах Siemens с классом энергоэффективности «А», то экономите до 35 % электроэнергии. На индукционной варочной панели с функцией powerBoost вы можете сэкономить до 16 % энергии, нагревая 2 л воды от 15 до 90 °С.

Электрические плиты (духовые шкафы).



Потребление электроэнергии по EN 50304 (NB 36AB650J по сравнению с аналогичным прибором 1999 г. NB 49E54 EU)





Стиральная машина iQ800 i-Dos

iQ800 iDos

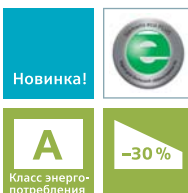

Преимущества

i-Dos – интеллектуальная система дозирования.

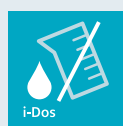

Вы можете один раз заполнить жидким моющим средством и кондиционером для белья соответствующие отсеки загрузочной кюветы, емкость которых рассчитана приблизительно на 20 стирок.



В дальнейшем для запуска программы стирки Вам необходимо просто выбрать программу и нажать кнопку старт.

Умные датчики определяют количество загруженного белья, степень его загрязнения и способность белья впитывать воду и машина сама рассчитывает и дозирует моющее средство и кондиционер с точностью до 1 мл.

Благодаря оптимальной дозировке достигается существенная экономия моющего средства - до 11 литров в год, а также воды – до 7000 литров в год.

Для удобства при повседневном использовании при стирке стандартных типов белья с обычным уровнем загрязнений предусмотрены две автоматические программы «Автохлопок» и «Автосинтетика» наличие которых максимально упрощает эксплуатацию стиральной машины.

При необходимости кювету i-Dos можно легко разобрать и промыть.

Кроме того, в загрузочной кювете предусмотрено отделение для ручного дозирования обычных порошкообразных моющих средств.



Модель	WM 16Y890 OE – с интеллектуальной системой дозирования
Особенности	<ul style="list-style-type: none"> i-Dos - интеллектуальная система автоматического дозирования жидких моющих средств и кондионера Два отсека для автоматического дозирования: основной для моющего ср-ва i-Dos1 емкостью 1,3л (приблизительно на 20 стирок) и i-Dos2 для дополнительного ср-ва или кондиционера емкостью 0,5л. varioPerfect - экономия времени (speedPerfect) или электроэнергии (ecoPerfect) iQdrive - энергоэффективный, тихий и долговечный двигатель AntiVibrationTM - специальная конструкция корпуса Автоматическое выведение 16 типов пятен, varioSoft - уникальный барабан объемом 65л. - бережная или интенсивная стирка в зависимости от программы Большая загрузка: 8 кг максимально Скорость отжима: 1600 - 400 об/мин., без отжима Энергопотребление: на 30% экономичнее класса „А“* Класс стирки „А“ Класс отжима: „-А“
Программы/функции	<ul style="list-style-type: none"> Автохлопок, Авто Синтетика, Хлопок, Синтетика, Смешанное белье, Тонкое белье/шелк, Шерсть („Ручная стирка шерсти“), Темное белье, Гардины, Женское белье, Рубашки бизнес, „Пропитка“, Супер 15', Дополнительные программы: Верхняя одежда, Пуховики, Полоскание, Ожим, Деликатный отжим, Слив. Специальные функции: Выбор отсека для автоматического дозирования i-Dos1 - i-Dos2, stainExpert (Автоматическое выведение 16 типов пятен), speedPerfect, ecoPerfect, Предварительная стирка, Вода Плюс, От 1 до 3-х дополнительных полосканий, Защита от сминания, „Тихая стирка“, Без отжима
Параметры потребления	<ul style="list-style-type: none"> Вода/энергопотребление: 56л/1,03 кВтч
Комфорт и безопасность	<ul style="list-style-type: none"> Легкое управление: Интерактивный текстовый многофункциональный TFT дисплей с отображением информации в т.ч. на Русском языке + клавиши для выбора спец. функций и программирования базовых установок. Выбор скорости отжима, без отжима Таймер (время до окончания программы) 24 ч. Рекомендации по загрузке и дозировке моющего средства Индикация превышения дозировки моющих средств AquaStop - защита от протечек с гарантией на весь срок службы 3D-Aquatronic - быстрое и равномерное смачивание белья Датчик загрузки. Проточный датчик количества заливаемой воды. Непрерывная система дозирования воды по степени загрузки и типу ткани Подавление дисбаланса при отжиге - автоматика с 3D сенсором Блокировка от детей Самоочистка кюветы для порошка Легко моющийся разборный контейнер для автоматического дозирования i-Dos Контроль пенообразования Электромагнитный замок - возможность дозагрузки белья Полифонический акустический сигнал окончания программы Внутренняя подсветка барабана Диаметр люка 32 см, угол открывания 180
Размеры	(В x Ш x Г): 85 x 60 x 60 (Глубина с выступающими элементами 63,2 см)
Дополнительные принадлежности	<ul style="list-style-type: none"> WZ 20300 – соединительный элемент с выдвигающей полочкой для установки на стиральную машину сушильного автомата WZ 20310 – соединительный элемент для установки на стиральную машину сушильного автомата WZ 10130 – удлинитель шланга для системы aquaStop (2,5 м) WX 975600 – комплект для крепления стиральной машины к полу

* На 30% экономичнее (0,13 кВтч/кг), чем стандартное значение (0,19 кВтч/кг), соответствующее классу энергопотребления «А»

Стиральные машины iQ800 varioPerfect

iQ800

iQ800

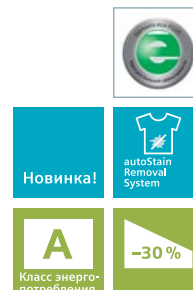
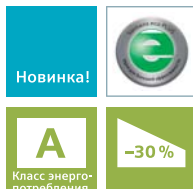

Модель	WM 16Y790 OE WM 14Y790 OE	WM 16Y74S OE (silverinox)
Особенности	<ul style="list-style-type: none"> varioPerfect - экономия времени (spedPerfect) или электроэнергии (ecoPerfect) iQdrive - энергоэффективный, тихий и долговечный двигатель AntiVibrationTM - специальная конструкция корпуса Автоматическое выведение 16 типов пятен, varioSoft - уникальный барабан объемом 65л. - бережная или интенсивная стирка в зависимости от программы Большая загрузка: 8 кг максимально Скорость отжима: WM16Y790OE - 1600 - 400 об/мин., без отжима WM14Y790OE - 1400 - 400 об/мин., без отжима Энергопотребление: на 30% экономичнее класса „А“* Класс стирки „А“ Класс отжима: WM16Y790OE - „А“, WM14Y790OE - „В“ 	<ul style="list-style-type: none"> varioPerfect - экономия времени (spedPerfect) или электроэнергии (ecoPerfect) iQdrive - энергоэффективный, тихий и долговечный двигатель AntiVibrationTM - специальная конструкция корпуса Автоматическое выведение 16 типов пятен, varioSoft - уникальный барабан объемом 65л. - бережная или интенсивная стирка в зависимости от программы Большая загрузка: 8 кг максимально Скорость отжима: 1600 - 400 об/мин., без отжима Энергопотребление: на 30% экономичнее класса „А“* Класс стирки „А“ Класс отжима: „А“
Программы/функции	<ul style="list-style-type: none"> Программы: Хлопок, Синтетика, Смешанное белье, Тонкое белье/шелк, „Ручная стирка шерсти“, Рубашки бизнес, Пуховики/Подушки, „Пропитка“, Супер 15', Темное белье, Гардины, Женское белье, Деликатный отжим. Дополнительные программы: Верхняя одежда, Полоскание, Ожим, Слив. Специальные функции: stainExpert (Автоматическое выведение 16 типов пятен), speedPerfect, ecoPerfect, Предварительная стирка, Вода Плюс, От 1 до 3-х дополнительных полосканий, Защита от сминания, „Тихая стирка“, Без отжима 	<ul style="list-style-type: none"> Программы: Хлопок, Синтетика, Смешанное белье, Тонкое белье/шелк, Шерсть („Ручная стирка шерсти“), Женское белье, Рубашки блузы, Пуховики/ Подушки, Пропитка, Супер 15', Темное белье, Моя программа 1 и 2 (память), Дополнительные программы: Верхняя одежда, Доп. полоскание, Ожим, Слив, Деликатный отжим. Специальные функции: stainExpert (Автоматическое выведение 16 типов пятен), speedPerfect, ecoPerfect, Предварительная стирка, Вода Плюс, От 1 до 3-х дополнительных полосканий, Защита от сминания, „Тихая стирка“, Без отжима
Параметры потребления	<ul style="list-style-type: none"> Вода/энергопотребление: 56л/1,03 кВтч 	<ul style="list-style-type: none"> Вода/энергопотребление: 56л/1,03 кВтч
Комфорт и безопасность	<ul style="list-style-type: none"> Легкое управление: Интерактивный текстовый многофункциональный TFT дисплей с отображением информации в т.ч. на Русском языке + клавиши для выбора спец. функций и программирования базовых установок. Выбор скорости отжима, без отжима Таймер (время до окончания программы) 24 ч. Рекомендации по загрузке и дозировке моющего средства Индикация превышения дозировки моющих средств AquaStop - защита от протечек с гарантией на весь срок службы 3D-Aquatronic - быстрое и равномерное смачивание белья Датчик загрузки. Проточный датчик количества заливаемой воды. Непрерывная система дозирования воды по степени загрузки и типу ткани Подавление дисбаланса при отжиме - автоматика с 3D сенсором Блокировка от детей Самоочищающаяся кювета для порошка Контроль пенообразования Электромагнитный замок - возможность дозагрузки белья Полифонический акустический сигнал окончания программы Внутренняя подсветка барабана Диаметр люка 32 см, угол открывания 180 	<ul style="list-style-type: none"> Легкое управление: Интерактивный текстовый многофункциональный TFT дисплей с отображением информации в т.ч. на Русском языке + клавиши для выбора спец. функций и программирования базовых установок. Выбор скорости отжима, без отжима Таймер (время до окончания программы) 24 ч. Рекомендации по загрузке и дозировке моющего средства Индикация превышения дозировки моющих средств AquaStop - защита от протечек с гарантией на весь срок службы 3D-Aquatronic - быстрое и равномерное смачивание белья Датчик загрузки. Проточный датчик количества заливаемой воды. Непрерывная система дозирования воды по степени загрузки и типу ткани Подавление дисбаланса при отжиме - автоматика с 3D сенсором Блокировка от детей Самоочищающаяся кювета для порошка Контроль пенообразования Электромагнитный замок - возможность дозагрузки белья Полифонический акустический сигнал окончания программы Внутренняя подсветка барабана Диаметр люка 32 см, угол открывания 180
Размеры	(В x Ш x Г): 85 x 60 x 60 (Глубина с выступающими элементами 63,2 см)	(В x Ш x Г): 85 x 60 x 60 (Глубина с выступающими элементами 63,2 см)
Дополнительные принадлежности	<ul style="list-style-type: none"> WZ 20300 – соединительный элемент с выдвигной полочкой для установки на стиральную машину сушильного автомата WZ 20310 – соединительный элемент для установки на стиральную машину сушильного автомата WZ 10130 – удлинитель шланга для системы aquaStop (2,5 м) WX 975600 – комплект для крепления стиральной машины к полу 	<ul style="list-style-type: none"> WZ 20300 – соединительный элемент с выдвигной полочкой для установки на стиральную машину сушильного автомата WZ 20310 – соединительный элемент для установки на стиральную машину сушильного автомата WZ 10130 – удлинитель шланга для системы aquaStop (2,5 м) WX 975600 – комплект для крепления стиральной машины к полу

* На 30 % экономичнее (0,13 кВтч/кг), чем стандартное значение (0,19 кВтч/кг), соответствующее классу энергопотребления «А».

Стиральные машины iQ800 и iQ700 varioPerfect

iQ800

iQ700



Модель	WM 14Y590 OE WM 12Y590 OE	WM 14S47 AOE WM 12S47 AOE WM 10S47 AOE
Особенности	<ul style="list-style-type: none"> varioPerfect - экономия времени (speedPerfect) или электроэнергии (ecoPerfect) iQdrive - энергоэффективный, тихий и долговечный двигатель AntiVibrationTM - специальная конструкция корпуса varioSoft - уникальный барабан объемом 65л. - бережная или интенсивная стирка в зависимости от программы Большая загрузка: 8 кг максимально Скорость отжима: <ul style="list-style-type: none"> WM14Y590OE - 1400 - 400 об/мин., без отжима WM12Y590OE - 1200 - 400 об/мин., без отжима Энергопотребление: на 30% экономичнее класса „А“* Класс стирки „А“ Класс отжима: -“В” 	<ul style="list-style-type: none"> varioPerfect – экономия времени (speedPerfect) или электроэнергии (ecoPerfect) iQdrive – новый тихий и долговечный двигатель antiVibration™ – специальная конструкция корпуса varioSoft – уникальный барабан – бережная или интенсивная стирка в зависимости от программы Большая загрузка: 8 кг максимально Скорость отжима: <ul style="list-style-type: none"> WM 14S47 AOE – 1 400–400 об/мин, без отжима WM 12S47 AOE – 1 200–400 об/мин, без отжима WM 10S47 AOE – 1 000–400 об/мин, без отжима Энергопотребление на 30 % экономичнее класса «А»* Класс стирки «А» Класс отжима WM 14S47 AOE – «В», WM 12S47 AOE – «В», WM 10S47 AOE – «С»
Программы/функции	<ul style="list-style-type: none"> Программы: Хлопок, Синтетика, Смешанное белье, Тонкое белье/шелк, Шерсть („Ручная стирка шерсти“), Темное белье, Пропитка, Рубашки бизнес, Пуховики/Подушки, Супер 15', Полоскание, Ожим, Слив. Специальные функции: speedPerfect, ecoPerfect, Предварительная стирка, Вода Плюс, От 1 до 3-х дополнительных полосканий, Защита от сминания, Без отжима 	<ul style="list-style-type: none"> Программы: Хлопок, Хлопок + Предварительная стирка, Синтетика, Синтетика + Предварительная стирка, Темная синтетика, Смешанное белье, Тонкое белье/Шелк, Шерсть, Гардины, Женское белье, Рубашки/Бизнес, Пропитка, Супер 15', Слив, Полоскание/Отжим Клавиши специальных функций с технологией touchControl: speedPerfect, ecoPerfect, Защита от сминания, Дополнительное полоскание
Параметры потребления	<ul style="list-style-type: none"> Вода/энергопотребление: 56л/1,03 кВтч 	<ul style="list-style-type: none"> Вода/энергопотребление: 56 л/1,03 кВтч
Комфорт и безопасность	<ul style="list-style-type: none"> Легкое управление: Текстовый LCD дисплей с отображением информации в т.ч. на Русском языке + клавиши для выбора спец. функций и программирования базовых установок. Выбор скорости отжима, без отжима Таймер (время до окончания программы) 24 ч. AquaStop - защита от протечек с гарантией на весь срок службы 3D-Aquatronic - быстрое и равномерное смачивание белья Датчик загрузки. Проточный датчик количества заливаемой воды. Непрерывная система дозирования воды по степени загрузки и типу ткани Подавление дисбаланса при отжиге - автоматика с 3D сенсором Блокировка от детей Самоочищающаяся кювета для порошка Контроль пенообразования Электромагнитный замок - возможность дозагрузки белья Акустический сигнал окончания программы Диаметр люка 32 см, угол открывания 180 	<ul style="list-style-type: none"> Большой многофункциональный дисплей: индикация Хода программы и Времени до окончания; 3 клавиши touchControl: Скорость отжима, Температура, Таймер (время до окончания 24 ч) aquaStop – защита от протечек с гарантией на весь срок службы прибора 3D-Aquatronic – быстрое и равномерное смачивание белья Самоочищающаяся кювета для моющего средства Проточный датчик Акустический сигнал нажатия клавиш и окончания программы Непрерывная система дозирования воды по степени загрузки и типу ткани Автоматика стабилизации с 3D-сенсором Блокировка от детей Контроль пенообразования Люк 32 см, открывается на 165° Магнитный замок дверцы люка – возможность дозагрузки белья Встраивание под столешницу
Размеры	(В x Ш x Г): 85 x 60 x 60 (Глубина с выступающими элементами 63,2 см)	(В x Ш x Г): 84,2 x 60 x 60 см (глубина с выступающими элементами 63 см)
Дополнительные принадлежности	<ul style="list-style-type: none"> WZ 20300 – соединительный элемент с выдвигной полочкой для установки на стиральную машину сушильного автомата WZ 20310 – соединительный элемент для установки на стиральную машину сушильного автомата WZ 10130 – удлинитель шланга для системы aquaStop (2,5 м) WX 975600 – комплект для крепления стиральной машины к полу 	<ul style="list-style-type: none"> WZ 20300 – соединительный элемент с выдвигной полочкой для установки на стиральную машину сушильного автомата WZ 20310 – соединительный элемент для установки на стиральную машину сушильного автомата WZ 10130 – удлинитель шланга для системы aquaStop (2,5 м) WX 975600 – комплект для крепления стиральной машины к полу

* На 30 % экономичнее (0,13 кВтч/кг), чем стандартное значение (0,19 кВтч/кг), соответствующее классу энергопотребления «А».

Стиральная машина iQ500 varioPerfect

Преимущества

waveDrum.

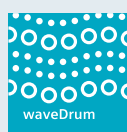

Инновационный барабан, обеспечивающий равномерное смачивание белья. Ассиметричные захваты и специальная структура поверхности гарантируют быстрое распределение белья в барабане, а также постоянную быструю циркуляцию раствора моющего средства во время стирки.



waterPerfect.

Интеллектуальная система управления водой обеспечивает наивысший класс стирки при бережном отношении к природным ресурсам. Состоит из:

- 1) Непрерывной системы дозирования воды по степени загрузки и типу ткани. Уровень воды определяется по ее давлению датчиком-прессостатом (чем выше уровень воды, тем выше давление и наоборот). Прессостат может определять до 256 уровней воды в барабане.
- 2) Проточного датчика, точно определяющего объем заливаемой воды. Датчик сходен с приборами контроля потребления воды, устанавливаемыми в квартирах. Изменения в объеме заливаемой воды, связанные с изменением давления в водопроводе и влиянием заливного клапана исключаются. Совместная работа проточного датчика и непрерывной системы дозирования воды позволяет машине с высокой точностью определять объем загруженного белья в зависимости от его типа и, соответственно, обеспечивать оптимальное дозирование воды.
- 3) Оптимальной структуры поверхности барабана и его захватов (varioSoft Drum или waveDrum).
- 4) 3D-aquaspar, обеспечивающего залив воды через манжету над загрузочным люком.

varioPerfect



Модель	WM 14Q440 OE
Особенности	<ul style="list-style-type: none"> varioPerfect – экономия времени (speedPerfect) или электроэнергии (ecoPerfect) antiVibration™ – специальная конструкция корпуса waveDrum – барабан, обеспечивающий равномерное смачивание waterPerfect – интеллектуальная система управления водой Максимальная загрузка 7 кг Скорость отжима: 1400–400 об./мин, без отжима Энергопотребление на 20 % экономичнее класса «А» Класс стирки «А» Класс отжима «В» Дверца люка серебристого цвета
Программы/функции	<ul style="list-style-type: none"> Программы: Хлопок, Хлопок + Предв. Стирка, Синтетика, Синтетика + Предв. Стирка, Смешанное белье, Тонкое белье/Шелк, Шерсть, Пропитка, Рубашки/Бизнес, Женское белье, Чувствительная, Темная синтетика, Супер 15', Слив, Полоскание/Отжим Клавиши специальных функций с технологией touchControl: speedPerfect, ecoPerfect, Защита от сминания, Дополнительное полоскание Большой многофункциональный дисплей: индикация Хода программы и Времени до окончания; 3 клавиши touch Control: Скорость отжима, Температура, Таймер (время до окончания) 24 ч Блокировка от детей
Параметры потребления	<ul style="list-style-type: none"> Вода/энергопотребление: 42л/1,05 кВтч*
Комфорт и безопасность	<ul style="list-style-type: none"> aquaStop – защита от протечек с гарантией на весь срок службы прибора 3D-Aquatronic – быстрое и равномерное смачивание белья Проточный датчик Акустический сигнал окончания программы Непрерывная система дозирования воды по степени загрузки и типу ткани Контроль пенообразования Контроль дисбаланса Диаметр люка 32 см, угол открывания 165° Самоочищающаяся кювета для моющего средства Магнитный замок – дозагрузка белья во время программы Встраивается под столешницу
Размеры	(В x Ш x Г): 84,3 x 59,8 x 55,1 см (глубина с выступающими элементами 59,1 см)
Дополнительные принадлежности	<ul style="list-style-type: none"> WZ 20300 – соединительный элемент с выдвигающей полочкой для установки на стиральную машину сушильного автомата WZ 20310 – соединительный элемент для установки на стиральную машину сушильного автомата WZ 10130 – удлинитель шланга для системы aquaStop (2,5 м) WX 975600 – комплект для крепления стиральной машины к полу

* На 20 % экономичнее (0,15 кВтч/кг), чем стандартное значение (0,19 кВтч/кг), соответствующее классу энергопотребления «А»

Стиральные машины iQ300 varioPerfect

varioPerfect

varioPerfect



Модель	WM 12E444 OE WM 10E444 OE	WM 12E144 OE WM 10E144 OE
Особенности	<ul style="list-style-type: none"> varioPerfect – экономия времени (speedPerfect) или электроэнергии (ecoPerfect) Максимальная загрузка 7 кг Скорость отжима: WM 12E444 OE 1 200–400 об/мин, без отжима WM 10E444 OE 1 000–400 об/мин, без отжима Энергопотребление на 20 % экономичнее класса «А»* Класс стирки «А» Класс отжима WM 12E444 OE – «В», WM 10E444 OE – «С» Дверца люка серебристого цвета 	<ul style="list-style-type: none"> varioPerfect – экономия времени (speedPerfect) или электроэнергии (ecoPerfect) Максимальная загрузка 7 кг Скорость отжима: WM 12E144 OE 1 200–600 об/мин, без отжима WM 10E144 OE 1 000–600 об/мин, без отжима Энергопотребление на 20 % экономичнее класса «А»* Класс стирки «А» Класс отжима WM 12E144 OE – «В», WM 10E144 OE – «С» Один поворотный переключатель для выбора программы и температуры Дверца люка серебристого цвета
Программы/функции	<ul style="list-style-type: none"> Программы: Хлопок, Хлопок + Предварительная стирка, Синтетика, Синтетика + Предварительная стирка, Рубашки/Бизнес, Outdoor, Синтетика особая, Шерсть, Тонкое белье/Шелк, Смешанное белье, Супер 15', Спортивная плюс, Полоскание, Отжим, Слив Клавиши touchControl: speedPerfect, ecoPerfect, Дополнительное полоскание, Защита от сминания Большой многофункциональный дисплей: индикация Хода программы и Времени до окончания; 3 клавиши touchControl: Выбор скорости отжима, Температуры, Таймер (время до окончания 24 ч) Блокировка от детей 	<ul style="list-style-type: none"> Программы: Хлопок, Хлопок + Предварительная стирка, Синтетика, Шерсть, Тонкое белье/Шелк, Смешанное белье, Супер15 мин, Полоскание/Отжим, Слив Клавиши touchControl со светодиодной индикацией: speedPerfect, ecoPerfect, Дополнительное полоскание, Защита от сминания, Скорость отжима
Параметры потребления	<ul style="list-style-type: none"> Вода/электроэнергия: 47 л/1,05 кВтч 	<ul style="list-style-type: none"> Вода/электроэнергия: 47 л/1,05 кВтч
Комфорт и безопасность	<ul style="list-style-type: none"> aquaStop – защита от протечек с гарантией на весь срок службы прибора 3D-Aquatronic – быстрое и равномерное смачивание белья Акустический сигнал нажатия клавиш и окончания программы Контроль дозирования воды по степени загрузки и типу ткани Контроль дисбаланса Контроль пенообразования Люк 30 см, открывается на 180° Магнитный замок – возможность дозагрузки белья Встраивание под столешницу 	<ul style="list-style-type: none"> aquaStop – защита от протечек с гарантией на весь срок службы прибора Aquatronic – быстрое и равномерное смачивание белья Светодиодная индикация хода программы Акустический сигнал нажатия клавиш и окончания программы Контроль дозирования воды по степени загрузки и типу ткани Контроль дисбаланса Контроль пенообразования Люк 30 см, открывается на 180° Встраивание под столешницу
Размеры	(В x Ш x Г): 84,8 x 60 x 59 см (глубина с выступающими элементами 60 см)	(В x Ш x Г): 84,8 x 60 x 59 см (глубина с выступающими элементами 60 см)
Дополнительные принадлежности	<ul style="list-style-type: none"> WZ 20300 – соединительный элемент с выдвижной полочкой для установки на стиральную машину сушильного автомата WZ 20310 – соединительный элемент для установки на стиральную машину сушильного автомата WZ 10130 – удлинитель шланга для системы aquaStop (2,5 м) WX 975600 – комплект для крепления стиральной машины к полу 	<ul style="list-style-type: none"> WZ 20300 – соединительный элемент с выдвижной полочкой для установки на стиральную машину сушильного автомата WZ 20310 – соединительный элемент для установки на стиральную машину сушильного автомата WZ 10130 – удлинитель шланга для системы aquaStop (2,5 м) WX 975600 – комплект для крепления стиральной машины к полу

* На 20 % экономичнее (0,15 кВтч/кг), чем стандартное значение (0,19 кВтч/кг), соответствующее классу энергопотребления «А».

Стиральные машины iQ500 глубиной 44 см

Стиральные машины глубиной 44 см

Стиральные машины глубиной 44 см

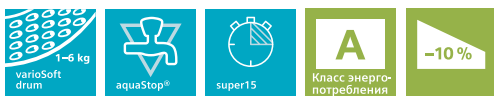

Модель	WS 12M441 OE WS 10M441 OE	WS 12M341 OE WS 10M341 OE
Особенности	<ul style="list-style-type: none"> ■ Максимальная загрузка 6 кг ■ Скорость отжима: WS 12M441 OE 1200–400 об/мин, без отжима WS 10M441 OE 1000–400 об/мин, без отжима ■ Энергопотребление на 10 % экономичнее класса «А»* ■ Класс стирки «А» ■ Класс отжима WS 12M441 OE – «В» Класс отжима WS 10M441 OE – «С» ■ Дверца люка серебристо-черного цвета ■ waterPerfect – интеллектуальная система управления водой ■ varioSoft – уникальный барабан – бережная или интенсивная стирка в зависимости от программы 	<ul style="list-style-type: none"> ■ Максимальная загрузка 6 кг ■ Скорость отжима: WS 12M341 OE 1200–400 об/мин, без отжима WS 10M341 OE 1000–400 об/мин, без отжима ■ Энергопотребление на 10 % экономичнее класса «А»* ■ Класс стирки «А» ■ Класс отжима WS 12M341 OE – «В» Класс отжима WS 10M341 OE – «С» ■ Дверца люка серебристо-черного цвета ■ waterPerfect – интеллектуальная система управления водой ■ varioSoft – уникальный барабан – бережная или интенсивная стирка в зависимости от программы
Программы/функции	<ul style="list-style-type: none"> ■ Программы: Хлопок, Хлопок Эко, Синтетика, Смешанное белье, Тонкое белье/Шелк, Шерсть, Синтетика особая, Женское белье, Рубашки/Бизнес, Пропитка, Активная 60', Супер 15', Слив, Полоскание, Отжим ■ Клавиши специальных функций с технологией touchControl: Температура, Скорость отжима, Меню, Выбрать, Уровень загрузки, Таймер (время до окончания) 24 часа ■ Большой многофункциональный дисплей: индикация Хода программы, Времени до окончания, Активированных функций (Быстрая стирка, Защита от сминания, Вода+, Дополнительное полоскание, Интенсивная, Предварительная стирка) ■ Блокировка от детей 	<ul style="list-style-type: none"> ■ Программы: Хлопок + Предв. Стирка, Хлопок Эко, Синтетика+ Предв. стирка, Смешанное белье, Синтетика Особая, Пропитка, Активная 60', Супер 15', Шерсть, Тонкое белье/Шелк, Слив, Полоскание, Отжим ■ Клавиши специальных функций с технологией touchControl: Температура, Скорость отжима, Таймер (время до окончания) 24 часа, Интенсивная, Дополнительное полоскание, Защита от сминания ■ Большой многофункциональный дисплей: индикация Хода программы, Времени до окончания, Активированных функций ■ Блокировка от детей
Параметры потребления	<ul style="list-style-type: none"> ■ Вода/электроэнергия: 43 л/1,02 кВтч для программы Хлопок Эко 60' при активировании специальной функции интенсивная стирка. 	<ul style="list-style-type: none"> ■ Вода/электроэнергия: 43 л/1,02 кВтч для программы Хлопок Эко 60' при активировании специальной функции интенсивная стирка.
Комфорт и безопасность	<ul style="list-style-type: none"> ■ aquaStop – защита от протечек с гарантией на весь срок службы прибора ■ Проточный датчик количества заливаемой воды ■ Контроль пенообразования ■ Диаметр люка 32 см, угол открывания 165° ■ Акустический сигнал окончания программы ■ Самоочищающаяся кювета для моющего средства ■ Непрерывная система дозирования воды по степени загрузки и типу ткани ■ Магнитный замок – дозагрузка белья во время программы ■ Блокировка от детей ■ Автоматика стабилизации с 3D-сенсором ■ Контроль дозирования воды по степени загрузки и типу ткани 	<ul style="list-style-type: none"> ■ aquaStop – защита от протечек с гарантией на весь срок службы прибора ■ Проточный датчик количества заливаемой воды ■ Контроль пенообразования ■ Диаметр люка 32 см, угол открывания 165° ■ Акустический сигнал окончания программы ■ Самоочищающаяся кювета для моющего средства ■ Непрерывная система дозирования воды по степени загрузки и типу ткани ■ Магнитный замок – дозагрузка белья во время программы ■ Блокировка от детей ■ Автоматика стабилизации с 3D-сенсором ■ Контроль дозирования воды по степени загрузки и типу ткани
Размеры	(В x Ш x Г): 84,2 x 60 x 44 см (глубина с люком 47 см)	(В x Ш x Г): 84,2 x 60 x 44 см (глубина с люком 47 см)
Дополнительные принадлежности	<ul style="list-style-type: none"> ■ WZ 10130 – удлинитель шланга для системы aquaStop (2,5 м) ■ WX 975600 – комплект для крепления стиральной машины к полу 	<ul style="list-style-type: none"> ■ WZ 10130 – удлинитель шланга для системы aquaStop (2,5 м) ■ WX 975600 – комплект для крепления стиральной машины к полу

* На 10 % экономичнее (0,17 кВтч/кг), чем стандартное значение (0,19 кВтч/кг), соответствующее классу энергопотребления «А».

Стиральные машины iQ500 глубиной 44 см

Стиральные машины глубиной 44 см

Стиральные машины глубиной 44 см



Новинка!



Новинка!



Модель	WS12O240 OE WS10O240 OE	WS 12O140 OE WS 10O140 OE
Особенности	<ul style="list-style-type: none"> ■ Максимальная загрузка 6 кг ■ Скорость отжима: WS12O240 OE 1200–400 об/мин, без отжима WS10O240 OE 1000–400 об/мин, без отжима ■ Энергопотребление на 10 % экономичнее класса «А»* ■ Класс стирки «А» ■ Класс отжима WS 12O240 OE – «В» Класс отжима WS 10O240 OE – «С» ■ Дверца люка серебристо-черного цвета ■ varioSoft – уникальный барабан – бережная или интенсивная стирка в зависимости от программы 	<ul style="list-style-type: none"> ■ Максимальная загрузка 6 кг ■ Скорость отжима: WS 12O140 OE 1200–400 об/мин, без отжима WS 10O140 OE 1000–400 об/мин, без отжима ■ Энергопотребление на 10 % экономичнее класса «А»* ■ Класс стирки «А» ■ Класс отжима WS 12O140 OE – «В» Класс отжима WS 10O140 OE – «С» ■ Дверца люка серебристо-черного цвета ■ varioSoft – уникальный барабан – бережная или интенсивная стирка в зависимости от программы
Программы/функции	<ul style="list-style-type: none"> ■ Программы: Хлопок, Хлопок + Предв. Стирка, Синтетика, Синтетика + Предв. Стирка, Смешанное белье, Тонкое белье/Шелк, Шерсть, Темное белье, Спортивная плюс, Рубашки/Бизнес, Пропитка, Чувствительная, Супер 30/15', Полоскание, Отжим/Слив ■ Клавиши специальных функций: Температура, Скорость отжима, Таймер (вермя до окончания) 24 часа, speedPerfect, ecoPerfect, Дополнительное полоскание ■ Большой многофункциональный дисплей: индикация Хода программы, Времени до окончания, Скорости отжима, Активированных функций (Быстрая стирка, Эко, Дополнительное полоскание, Интенсивная, Предварительная стирка) ■ Блокировка от детей 	<ul style="list-style-type: none"> ■ Программы: Хлопок, Хлопок + Предв. Стирка, Синтетика, Синтетика + Предв. Стирка, Смешанное белье, Тонкое белье/Шелк, Шерсть, Рубашки/Бизнес, Темное белье, Спортивная плюс, Супер 30/15', Полоскание, Отжим/Слив ■ Клавиши специальных функций: Скорость отжима, Таймер (вермя до окончания) 24 часа, speedPerfect, Дополнительное полоскание ■ Многофункциональный дисплей: индикация Хода программы, Времени до окончания, Скорости отжима. ■ Индикация активированных функций: speedPerfect, Дополнительное полоскание ■ Блокировка от детей
Параметры потребления	<ul style="list-style-type: none"> ■ Вода/электроэнергия: 43 л/1,02 кВтч для программы Хлопок Эко 60' при активировании специальной функции интенсивная стирка. 	<ul style="list-style-type: none"> ■ Вода/электроэнергия: 43 л/1,02 кВтч для программы Хлопок Эко 60' при активировании специальной функции интенсивная стирка.
Комфорт и безопасность	<ul style="list-style-type: none"> ■ aquaStop – защита от протечек с гарантией на весь срок службы прибора ■ Контроль пенообразования ■ Диаметр люка 32 см, угол открывания 165° ■ Акустический сигнал окончания программы ■ Самоочищающаяся кювета для мощного средства ■ Непрерывная система дозирования воды по степени загрузки и типу ткани ■ Дозагрузка белья во время программы ■ Блокировка от детей ■ Контроль дисбаланса ■ Контроль дозирования воды по степени загрузки и типу ткани 	<ul style="list-style-type: none"> ■ aquaStop – защита от протечек с гарантией на весь срок службы прибора ■ Контроль пенообразования ■ Диаметр люка 32 см, угол открывания 165° ■ Акустический сигнал окончания программы ■ Самоочищающаяся кювета для мощного средства ■ Непрерывная система дозирования воды по степени загрузки и типу ткани ■ Дозагрузка белья во время программы ■ Блокировка от детей ■ Контроль дисбаланса ■ Контроль дозирования воды по степени загрузки и типу ткани
Размеры	(В x Ш x Г): 84,2 x 60 x 44 см (глубина с люком 47 см)	(В x Ш x Г): 84,2 x 60 x 44 см (глубина с люком 47 см)
Дополнительные принадлежности	<ul style="list-style-type: none"> ■ WZ 10130 – удлинитель шланга для системы aquaStop (2,5 м) ■ WX 975600 – комплект для крепления стиральной машины к полу 	<ul style="list-style-type: none"> ■ WZ 10130 – удлинитель шланга для системы aquaStop (2,5 м) ■ WX 975600 – комплект для крепления стиральной машины к полу

* На 10 % экономичнее (0,17 кВтч/кг), чем стандартное значение (0,19 кВтч/кг), соответствующее классу энергопотребления «А».

Стиральные машины глубиной 40 см



Модель	WS 12X47 AOE WS 10X47 AOE
Особенности	<ul style="list-style-type: none"> ■ Максимальная загрузка 5 кг ■ Скорость отжима: WS 12X47 AOE 1 200–400 об/мин, без отжима WS 10X47 AOE 1 000–400 об/мин, без отжима ■ Класс энергопотребления «А» ■ Класс стирки «А» ■ Класс отжима WS 12X47 AOE – «В», WS 10X47 AOE – «С» ■ Дверца люка серебристого цвета
Программы/функции	<ul style="list-style-type: none"> ■ Программы: Хлопок, Хлопок Интенсивная, Хлопок Эко, Тонкое белье/Шелк, Шерсть, Синтетика, Синтетика особая, Рубашки/Бизнес, Outdoor, Супер 15', Супер 30', Смешанное белье, Слив, Полоскание, Отжим ■ Клавиши специальных функций с технологий touchControl: Интенсивная, Предварительная стирка, Защита от сминания, Дополнительное полоскание ■ Большой многофункциональный дисплей: индикация Хода программы и Времени до окончания; 3 клавиши touchControl: Скорость отжима, Температура, Таймер (время до окончания 24 ч)
Параметры потребления	<ul style="list-style-type: none"> ■ Вода/электроэнергия: 44 л/1,004 кВтч
Комфорт и безопасность	<ul style="list-style-type: none"> ■ aquaStop – защита от протечек с гарантией на весь срок службы прибора ■ 3D-Aquatronic – быстрое и равномерное смачивание белья ■ Акустический сигнал нажатия клавиш и окончания программы ■ Контроль дозирования воды по степени загрузки и типу ткани ■ Контроль дисбаланса ■ Контроль пенообразования ■ Люк 30 см, открывается на 180° ■ Встраивание под столешницу
Размеры	(ВхШхГ): 84,7 x 60 x 40 см (глубина с люком 44см)
Дополнительные принадлежности	<ul style="list-style-type: none"> ■ WZ 10130 – удлинитель шланга для системы aquaStop (2,5 м) ■ WX 975600 – комплект для крепления стиральной машины к полу

Стиральные машины iQ300 глубиной 40 см

Стиральные машины глубиной 40 см

Стиральные машины глубиной 40 см



Модель	WS 12X37 AOE WS 10X37 AOE	WS 10X163 OE
Особенности	<ul style="list-style-type: none"> ■ Максимальная загрузка 5 кг ■ Скорость отжима: WS 12X37 AOE 1 200–600 об/мин, без отжима WS 10X37 AOE 1 000–600 об/мин, без отжима ■ Класс энергопотребления «А» ■ Класс стирки «А» ■ Класс отжима WS 12X37 AOE – «В», WS 10X37 AOE – «С» ■ Один поворотный переключатель для выбора программы и температуры ■ Дверца люка серебристого цвета 	<ul style="list-style-type: none"> ■ Максимальная загрузка 5 кг ■ Скорость отжима: 1 000–600 об/мин, без отжима ■ Класс энергопотребления «А» ■ Класс стирки «А» ■ Класс отжима «С» ■ Один поворотный переключатель для выбора программы и температуры ■ Дверца люка серебристого цвета
Программы/функции	<ul style="list-style-type: none"> ■ Программы: Хлопок, Хлопок Эко, Тонкое белье/Шелк, Шерсть, Синтетика, Outdoor, Супер15', Супер 30', Слив, Отжим ■ Клавиши специальных функций с технологией touchControl: Интенсивная, Предварительная стирка, Защита от сминания, Дополнительное полоскание, Скорость отжима ■ Маленький дисплей: индикация Хода программы и Времени до окончания ■ Таймер (задержка старта 24 ч) ■ Блокировка от детей 	<ul style="list-style-type: none"> ■ Программы: Хлопок, Хлопок Эко, Синтетика, Синтетика Особая, Тонкое белье/Шелк, Шерсть, Супер 30', Супер 15', Слив, Отжим ■ Клавиши специальных функций с технологией touchControl и светодиодной индикацией: Пятна, Предварительная стирка, Защита от сминания, Дополнительное полоскание
Параметры потребления	<ul style="list-style-type: none"> ■ Вода/электроэнергия: 44 л/1,004 кВтч 	<ul style="list-style-type: none"> ■ Вода/электроэнергия: 44 л/1,0 кВтч
Комфорт и безопасность	<ul style="list-style-type: none"> ■ aquaStop – защита от протечек с гарантией на весь срок службы прибора ■ 3D-Aquatronic – быстрое и равномерное смачивание белья ■ Акустический сигнал нажатия клавиш и окончания программы ■ Контроль дозирования воды по степени загрузки и типу ткани ■ Контроль дисбаланса ■ Контроль пенообразования ■ Люк 30 см, открывается на 180° ■ Встраивание под столешницу 	<ul style="list-style-type: none"> ■ Многоступенчатая защита от протечек ■ 3D-Aquatronic – быстрое и равномерное смачивание белья ■ Светодиодная индикация хода программы ■ Акустический сигнал нажатия клавиш и окончания программы ■ Контроль дозирования воды по степени загрузки и типу ткани ■ Контроль дисбаланса ■ Контроль пенообразования ■ Люк 30 см, открывается на 180° ■ Встраивание под столешницу
Размеры	(В x Ш x Г): 84,7 x 60 x 40 см (глубина с люком 44 см)	(В x Ш x Г): 84,7 x 60 x 40 см (глубина с люком 44 см)
Дополнительные принадлежности	<ul style="list-style-type: none"> ■ WZ 10130 – удлинитель шланга для системы aquaStop (2,5 м) ■ WX 975600 – комплект для крепления стиральной машины к полу 	<ul style="list-style-type: none"> ■ WX 975600 – комплект для крепления стиральной машины к полу

* На 10 % экономичнее (0,17 кВтч/кг), чем стандартное значение (0,19 кВтч/кг), соответствующее классу энергопотребления «А».

Стирально-сушильный автомат с конденсационной сушкой

Преимущества

Решение проблемы ограниченного пространства. Стирка и сушка в одном приборе! Новый стирально-сушильный автомат премиум-класса.

Стирально-сушильный автомат Siemens совмещает все преимущества стиральной машины с эффективностью сушильного автомата. Он способен предоставить все, что вы можете ожидать от инновационной стиральной машины Siemens, включая разнообразные специальные программы, барабан varioSoft с загрузкой до 7 кг сухого белья при стирке. С другой стороны, стирально-сушильный автомат Siemens оснащен функциями исключительно эффективного сушильного автомата. В то время как другие стирально-сушильные автоматы используют для сушки воду, стирально-сушильный автомат Siemens использует для этой цели только воздух. Вы можете сушить самую разнообразную, предварительно выстиранную одежду, включая спортивную.

С некоторыми задачами может справиться только стирально-сушильный автомат. Например, только стирально-сушильный автомат способен совместить в одной программе стирку и сушку. Просто загрузите белье в барабан и включите прибор. После выполнения программы вам останется только достать чистое и сухое белье. Что может быть проще?

Уникальный стирально-сушильный автомат! Использует только воздух там, где остальные используют воду: сушка по принципу воздушной конденсации.*

Знаете ли вы, что обычные стирально-сушильные автоматы используют для сушки воду? Для удаления воды из белья теплый воздух должен охлаждаться в конденсаторе. Обычные стирально-сушильные автоматы используют для этой цели достаточно много чистой холодной воды. Новый стирально-сушильный автомат Siemens совершенно другой! Для конденсации водяных паров он использует только окружающий холодный воздух, не тратя дополнительно ни капли воды! При этом экономия достигает 40 литров на каждый цикл сушки. Результат – сухое белье, которое можно сразу положить в шкаф.

autoDry – бережная сушка под контролем сенсоров.

Новый стирально-сушильный автомат Siemens оснащен сенсорами температуры и влажности, которые предохраняют белье от чрезмерного перегрева и обеспечивают бережную и равномерную сушку.

Стирально-сушильный автомат



Модель	WD 14H420 OE
Особенности	<ul style="list-style-type: none"> ■ Конденсационная сушка – без использования воды ■ Контроль сушки по влажности (autoDry) или по времени ■ varioSoft – уникальный барабан – бережная или интенсивная стирка, по желанию ■ Загрузка: стирка 7 кг, сушка 4 кг ■ Отжим: 1 400–400 об/мин, без отжима ■ Класс энергопотребления «B» ■ Класс стирки «A» ■ Класс отжима «B»
Программы/функции	<ul style="list-style-type: none"> ■ Программы: Хлопок, Хлопок эко, Смешанное белье, Тонкое белье, Синтетика, Пропитка, Энергичная 60 мин, Супер 15', Шерсть, Полоскание, Отжим, Слив, Интенсивная сушка, Бережная сушка, Чистка ■ Многофункциональный дисплей: индикация Хода программы, Времени до окончания, Выбранных функций; Клавиши управления: Температура, Скорость отжима, Функции, Выбор, Сушка, Таймер (задержка старта 24 ч) ■ Блокировка от детей
Параметры потребления	<ul style="list-style-type: none"> ■ Вода/энергопотребление: стирка 7 кг: 51 л/1,19 кВтч
Комфорт и безопасность	<ul style="list-style-type: none"> ■ Защита от протечек aquaSecure ■ 3D-Aquatronic – быстрое и равномерное смачивание белья ■ Акустический сигнал ■ Непрерывная система дозирования воды по степени загрузки и типу ткани ■ Автоматика стабилизации с 3D-сенсором ■ Контроль пенообразования ■ Люк 32 см, открывается на 165° ■ Магнитный замок – возможность дозагрузки белья
Размеры	(В x Ш x Г): 82 x 60 x 59 см (глубина с выступающими элементами 62,5 см)
Дополнительные принадлежности	<ul style="list-style-type: none"> ■ WZ 10130 – удлинитель шланга для подвода воды (2,5 м) ■ WX 975600 – комплект для крепления стиральной машины к полу

*Около 3 л воды расходуется на ополаскивание барабана после сушки.

Сушильные автоматы IQ700 blueTherm и blueSteam

Сушильный автомат blueTherm



Сушильный автомат blueTherm

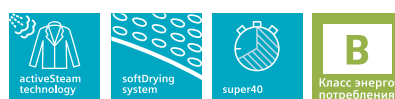

Модель	WT 46W561 OE	WT 46S15 OE
Особенности	<ul style="list-style-type: none"> ■ blueTherm – суперэнергоэффективная технология с применением теплового насоса ■ Самоочищающийся конденсатор ■ Максимальная загрузка 7 кг ■ Энергопотребление на 50 % экономичнее класса «А»* ■ Система сушки softDry для бережного ухода за бельем ■ Сушка по принципу воздушной конденсации ■ Дверца люка серебристо-черного цвета 	<ul style="list-style-type: none"> ■ blueSteam – технология сушки с паром ■ Освежение паром ■ Система сушки softDry для бережного ухода за бельем ■ Программа Супер 40 мин ■ Максимальная загрузка 8 кг ■ Класс энергопотребления «В» ■ Сушка по принципу воздушной конденсации
Программы/функции	<ul style="list-style-type: none"> ■ Программы: Хлопок экстрасухое, Хлопок очень сухое, Хлопок сушка в шкаф, Хлопок сушка под утюг, Смешанное сушка в шкаф, Смешанное сушка под утюг, Сушка по времени, Синтетика экстрасухое, Синтетика сушка в шкаф, Синтетика сушка под утюг, Сорочки/Бизнес, Outdoor, Супер 40', Шерсть/Распушение ■ Клавиши специальных функций с технологией touchControl: Бережная сушка, Защита от сминания, Меню, Изменить ■ Многофункциональный дисплей: индикация Хода программы, Времени до окончания выбранных функций, Таймер (задержка старта 1–24 ч) ■ Блокировка от детей 	<ul style="list-style-type: none"> ■ Программы: Хлопок очень сухое, Хлопок сушка в шкаф, Хлопок сушка под утюг, Сушка по времени теплый воздух, Синтетика очень сухое, Синтетика сушка в шкаф, Синтетика сушка под утюг, Outdoor, Женское белье, Супер 40', Шерсть, Сушка с паром Синтетика, Сушка с паром Хлопок, Освежение паром Деловая одежда, Освежение паром Повседневная одежда ■ Клавиши специальных функций с технологией touchControl: Бережная сушка, Защита от сминания, Меню, Изменить ■ Многофункциональный дисплей: индикация Хода программы, Времени до окончания выбранных функций, Таймер (задержка старта 1–24 ч) ■ Блокировка от детей
Параметры потребления	<ul style="list-style-type: none"> ■ Для программы Хлопок сушка в шкаф: После отжима в стиральной машине при 1 400 об./мин 1,35 кВтч ■ После отжима при 1000 об./мин 1,6 кВтч 	<ul style="list-style-type: none"> ■ Для программы Хлопок сушка в шкаф: После отжима в стиральной машине при 1 400 об./мин 3,74 кВтч ■ После отжима при 1 000 об./мин 4,49 кВтч
Комфорт и безопасность	<ul style="list-style-type: none"> ■ Большая круглая прозрачная дверь ■ Внутренняя подсветка барабана ■ Акустический сигнал нажатия клавиш и окончания программы ■ Индикация наполнения резервуара для конденсата и ворсового фильтра ■ Барабан из нержавеющей стали ■ Автоматическая остановка барабана при открывании двери 	<ul style="list-style-type: none"> ■ Большая круглая прозрачная дверь ■ Внутренняя подсветка барабана ■ Акустический сигнал нажатия клавиш и окончания программы ■ Индикация наполнения резервуара для конденсата и ворсового фильтра ■ Барабан из нержавеющей стали ■ Автоматическая остановка барабана при открывании двери
Размеры	(В x Ш x Г): 84,2 x 59,8 x 62,5 см	(В x Ш x Г): 84,2 x 59,8 x 62,5 см
Дополнительные принадлежности	<ul style="list-style-type: none"> ■ WZ 20300 – соединительный элемент с выдвижной полочкой для установки на стиральную машину сушильного автомата ■ WZ 20310 – соединительный элемент для установки на стиральную машину сушильного автомата 	<ul style="list-style-type: none"> ■ WZ 20300 – соединительный элемент с выдвижной полочкой для установки на стиральную машину сушильного автомата ■ WZ 20310 – соединительный элемент для установки на стиральную машину сушильного автомата ■ WZ 20160 – шланг для слива конденсата

* На 50 % экономичнее (0,23 кВтч/кг), чем стандартное значение (0,48 кВтч/кг), соответствующее классу энергопотребления «А».

Дополнительные принадлежности



WZ20300

Соединительный элемент с выдвигной полочкой для сушильного автомата и стиральных машин WM...

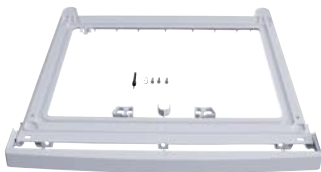

WZ20310

Соединительный элемент для сушильного автомата и стиральных машин WM...



WZ20160

Шланг слива конденсата для сушильного автомата.



WZ10130

Удлинитель шланга подвода воды для всех стиральных машин, включая машины с системой aquaStop (2,5 м).



WX975600

Комплект для крепления стиральной машины к полу.

Аксессуары и средства по уходу за бытовыми приборами Вы можете приобрести в ближайшем сервисном центре. Информацию о нахождении сервисных центров можно найти на сайте www.bsh-service.ru или в гарантийном талоне.

Словарь терминов

i-Dos с интеллектуальной системой дозирования.



Вам больше не придется дозировать моющее средство «на глазок», новая стиральная машина i-Dos отмеряет нужное количество моющего средства в соответствии с каждой конкретной загрузкой. Машина способна делать это намного точнее, чем человек. Наилучший результат стирки обеспечивается действительно автоматически.

Машина оснащена двумя автоматическими программами стирки «Авто Хлопок» и «Авто Синтетика», Вам нужно просто выбрать одну из них, машина позаботится об остальном. Определив с помощью сенсоров количество загруженного белья, машина отмеряет необходимое количество моющего средства и настраивает всю программу стирки. Стиральная машина i-Dos имеет две емкости для жидкого моющего средства (1,3 л) и кондиционера (0,5 л), что достаточно примерно для 20 стирок. При необходимости, емкости можно очень легко извлечь, для чистки и слива. Вы можете заменить моющие средства перед новой загрузкой. Конечно, имеется и отделение для традиционной загрузки моющего средства вручную.



iQdrive это новый инверторный мотор.



Благодаря отсутствию щеток и точному электронному контролю потери энергии существенно снижены. Комбинация высокоточных сенсоров, новейшая электроника и точная работа нового iQdrive обеспечивают наилучший результат стирки, включая лучшее удаление пятен, лучший результат полоскания, более бережный уход за бельем. Из-за отсутствия щеток и, соответственно, трения iQdrive работает очень тихо, даже во время отжима. Вы можете стирать ночью.

antiVibration™.



Специальная конструкция antiVibration™ обеспечивает дополнительную жесткость корпуса, снижая вибрацию и шум.



aquaSensor.

В зависимости от замутненности воды и наличия механических загрязнений aquaSensor устанавливает количество и продолжительность этапов полоскания и рассчитывает количество воды для каждого этапа. aquaSensor гарантирует наилучший результат полоскания за минимальное время.

aquaStop.



100 % защита от протечек! Где бы Вы ни были, когда машина стирает, Вы всегда уверены, что дома все в порядке. При любой неисправности в наливном шланге или в самой машине aquaStop мгновенно закрывает клапаны и блокирует подачу воды. Кроме того, система aquaStop избавит Вас от необходимости каждый раз открывать вентиль перед стиркой и закрывать после нее. Теперь это происходит автоматически. Благодаря таймеру отложенного старта машина может выполнить работу ночью или пока Вы на работе. aquaStop дарит Вам чувство уверенности и свободы. Siemens гарантирует: в течение всего срока службы машины протечек не будет.

Автоматическая система выведения пятен.

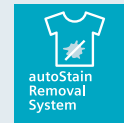

Все пятна различны. Вы знаете это, сейчас это знает также и стиральная машина. Стиральная машина от Siemens удаляет 16 наиболее распространенных видов пятен. Современные технологии позволяют индивидуально настраивать цикл стирки, обеспечивать необходимую температуру, а также дозировать механическое воздействие в зависимости от выбранного типа загрязнений.

varioPerfect



Экономия времени или электроэнергии – при неизменно превосходном результате стирки. Все под контролем: Вы хотите

быстрее получить чистое белье или сэкономить электроэнергию? С новой технологией varioPerfect выбор остается за Вами! Независимо от того хотите ли сэкономить время со speedPerfect или электроэнергию с ecoPerfect – результат стирки неизменно будет превосходным, так же как и при обычной программе стирки. Вы можете использовать speedPerfect или ecoPerfect для любой программы, кроме «Шерсть» и «Супер 15'». Машина автоматически настроит процесс стирки для получения превосходного результата.



Автоматика стабилизации с 3D-сенсором.

Система, состоящая из датчика и микропроцессора, точно определяет положение бака (и, соответственно, барабана с загруженным бельем) относительно корпуса. Время определения дисбаланса существенно сокращается, уменьшаются шум и вибрация, увеличивается срок службы машины. Определив дисбаланс, машина принимает меры по его устранению.

varioSoft.



Уникальный барабан – бережная или интенсивная стирка в зависимости от программы. Бережный уход за бельем. Поверх-

ность барабана покрыта выступами каплеобразной формы, кроме того, каждый захват барабана ассиметричной формы имеет крутую и пологую стороны. В зависимости от направления вращения барабана, белье подвергается сильному или, наоборот, щадящему механическому воздействию.



waveDrum.

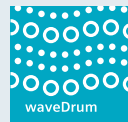

Инновационный барабан, обеспечивающий равномерное смачивание белья. Ассиметричные захваты и специальная

структура поверхности гарантируют быстрое распределение белья в барабане, а также постоянную быструю циркуляцию раствора моющего средства во время стирки.



touchControl – сенсорные клавиши

Aquatronic/3D-Aquatronic.

Система Aquatronic обеспечивает более быстрое и равномерное смачивание белья, повышая качество стирки, экономя время и, следовательно, электроэнергию. Система 3D-Aquatronic дает еще более совершенный результат. Белье увлажняется сразу с трех сторон: при помощи перфорированных ассиметричных захватов, через перфорированную поверхность барабана и манжету, расположенную над загрузочным люком.

Защита от сминания.

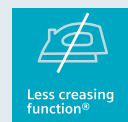

Просто нажмите клавишу – и количество складок на белье значительно уменьшится. Это достигается благодаря специальной фазе интервального отжима с продолжительными паузами и постепенным нарастанием скорости вращения барабана.

Класс (эффективности) отжима.

В зависимости от остаточной влажности белья, которая зависит от максимальной скорости отжима, стиральные машины делятся на классы. Наилучшим является класс «А».

Класс стирки.

Все стиральные машины Siemens обеспечивают наивысший класс стирки «А», определенный европейскими нормами (EN60456).

Класс энергопотребления.



Наиболее энергоэкономичные стиральные машины

Siemens потребляют всего лишь 0,13 кВтч электроэнергии на 1 кг загруженного сухого белья, что на 30 % экономичнее, чем стандартное значение (0,19 кВтч/кг), соответствующее классу энергопотребления «А».

Блокировка от детей.

Активируя эту функцию, Вы тем самым блокируете изменения в программе.

Контроль дисбаланса.

При обнаружении дисбаланса белья машина вычисляет его значение и обеспечивает отжим на максимально возможных оборотах.

Контроль дозирования воды по степени загрузки и типу ткани.

В зависимости от загрузки машина сама выбирает оптимальное количество воды. При небольшой загрузке нагрев воды до требуемой температуры происходит значительно быстрее. В результате сокращается время стирки и экономится электроэнергия.

Контроль пенообразования.

Электроника наблюдает за процессом пенообразования и при слишком обильной пене автоматически включает еще один, дополнительный, цикл полоскания.

Многоступенчатая защита от протечек.

Каждая стиральная машина полностью защищена от протечек воды благодаря наливному шлангу, дополнительному шлангу, проверенному на 7-кратное превышение давления, абсолютно надежной системе циркуляции воды, защите от превышения уровня воды и электрическому замку загрузочного люка.

Проточный датчик.

Датчик измеряет количество воды, поступающей через заливной шланг в бак машины. Благодаря этой дополнительной информации достигается оптимальный результат стирки, экономия воды и электроэнергии.



Холодильник frenchDoorBottomMount

frenchDoor: высота 1 770 мм



Модель	KF 91 NPJ 10 R
Особенности	<ul style="list-style-type: none"> Цвет: дверцы – из нержавеющей стали Дизайн French-door с ЖК-дисплеем на двери Шланг для подвода воды 3 м с гайкой 3/4" Переставляемые по высоте ножки – спереди, ролики – сзади Климатический класс: SN-T
Полезный объем	636 л
Энергопотребление в год	595 кВтч
Комфорт и безопасность	<ul style="list-style-type: none"> noFrost 1 компрессор Электронное управление Динамическое охлаждение Устройство для приготовления льда и охлажденной воды со светодиодной подсветкой и защитой от детей
Сверху	<ul style="list-style-type: none"> Холодильное отделение – 445 л Multi-AirflowSystem Режим суперохлаждения 5 стеклянных полок, из них 3 из ударопрочного стекла и переставляемые по высоте coolBox с пониженной температурой на телескопических полозьях 2 hydroFresh Box на телескопических полозьях Автоматическая регулировка влажности Светодиодное освещение
Снизу	<ul style="list-style-type: none"> *** – морозильное отделение 191 л Мощность замораживания 9 кг/24 ч Длительность хранения при отключении электроэнергии 22 ч Режим суперзамораживания 2 прозрачных бокса Светодиодное освещение
Размеры	Прибора: 1 770 x 914 x 850 мм
Принадлежности	1 подставка для яиц
Размеры	<p>Поддоны выдвигаются при открытых на 90° дверцах. Поддоны вынимаются при полностью открытых дверцах.</p> <p>Размеры в мм</p> <p>* При размещении прибора рядом с плитой, расстояние до неё должно составлять мин. 10 мм.</p>

Преимущества

Холодильник с "французской дверью" -

frenchDoorBottomMount KF 91 NPJ 10 R от Siemens внушает почтение. И это не случайно. Размеры и вместительность, дизайн (двери из нержавеющей стали), привлекательный интерьер и премиум-технологии этой холодильно-морозильной комбинации вызывают глубокое уважение.

Основным преимуществом холодильника frenchDoorBottomMount являются широкие полки, которые позволяют расположить на них крупногабаритную посуду (поднос, противень), в морозильной камере полки не такие узкие, и на них можно удобно устроить даже целого поросенка.

Расположение морозильной камеры внизу является более экономичным - из выдвинутого ящика холодный воздух выходит не так быстро, как из распахнутой высокой вертикальной камеры.

Этот холодильник обладает более чем 636 л полезного объема, из которого 191 л приходится на морозильное отделение, а также устройством для приготовления льда.

При помощи жидко-кристаллического дисплея в холодильнике frenchDoorBottomMount легко регулировать температуру.

Холодильник потребляет больше всего электроэнергии в домашнем хозяйстве – потому что работает непрерывно и днем и ночью. Холодильник frenchDoorBottomMount Siemens особенно экономичен – это подтверждает класс энергопотребления «А».

С системой noFrost в морозильной камере вы забудете о регулярной борьбе с сосульками-сталактитами, потому что лед и иней больше не появятся на продуктах и внутренних стенках холодильника.

hydroFreshBox

Длительная свежесть для овощей и фруктов. Бокс hydroFresh позволяет устанавливать оптимальный уровень влажности при помощи специального передвижного регулятора. Теперь овощи и фрукты остаются свежими в два раза дольше!



Холодильники side-by-side

side-by-side: высота 1 800 мм

side-by-side: высота 1 800 мм



Модель	KA 58 NA 75 RU	KA 58 NA 45 RU
Особенности	<ul style="list-style-type: none"> Отдельностоящий холодильник side-by-side Шланг для подвода воды с гайкой 3/4" Цвет: дверцы – нерж. сталь, бок. поверхности – серебристый Климатический класс: SN-T 	<ul style="list-style-type: none"> Отдельностоящий холодильник side-by-side Шланг для подвода воды с гайкой 3/4" Цвет: дверцы – под нерж. сталь, бок. поверхности – серебристый Климатический класс: SN-T
Полезный объем	531 л	531 л
Энергопотребление в год	438 кВтч	438 кВтч
Комфорт и безопасность	<ul style="list-style-type: none"> noFrost 1 компрессор Раздельная электронная регулировка и контроль температуры в холодильном и морозильном отделениях Устройство для приготовления льда и охлажденной воды с подсветкой Акустическая сигнализация при открытой двери 	<ul style="list-style-type: none"> noFrost 1 компрессор Раздельная электронная регулировка и контроль температуры в холодильном и морозильном отделениях Устройство для приготовления льда и охлажденной воды с подсветкой Акустическая сигнализация открытой двери
Справа	<ul style="list-style-type: none"> Холодильное отделение – 356 л Multi-Airflow-System Режим суперохлаждения 3 полки из ударопрочного стекла, из них 2 – переставляемые по высоте и вынимаемые 2 прозрачных выдвижных бокса Особенно яркое освещение 	<ul style="list-style-type: none"> Холодильное отделение – 356 л Multi-Airflow-System Режим суперохлаждения 3 полки из ударопрочного стекла, из них 2 – переставляемые по высоте и вынимаемые 2 прозрачных выдвижных бокса Особенно яркое освещение
Слева	<ul style="list-style-type: none"> *** – морозильное отделение – 175 л Режим суперзамораживания Мощность замораживания 10 кг/24 ч Длительность хранения при отключении электроэнергии 5 ч 2 бокса и 3 полки для хранения замороженных продуктов 	<ul style="list-style-type: none"> *** – морозильное отделение – 175 л Режим суперзамораживания Мощность замораживания 10 кг/24 ч Длительность хранения при отключении электроэнергии 5 ч 2 бокса и 3 полки для хранения замороженных продуктов
Размеры	Прибора: 1 800 x 903 x 675 мм	Прибора: 1 800 x 903 x 675 мм
Принадлежности	1 подставка для яиц	1 подставка для яиц
Размеры	<p> * Если прибор размещается рядом с плитой, необходимо предусмотреть расстояние мин. 76 мм. ** При подключении воды с задней стороны учитывайте размер штуцера. </p> <p> Поддоны выдвигаются при открытых на 90° дверцах. Поддоны вынимаются при полностью открытых дверцах. </p> <p> Размеры в мм </p>	

Холодильник с зоной сохранения свежести

Холодильно-морозильная комбинация: высота 2 004 мм



Модель	KG 39 FPY 23 R
Особенности	<ul style="list-style-type: none"> Облицовка из нержавеющей стали Дизайн High-door с ЖК-дисплеем на двери Дверной упор правый/перенавешиваемый Переставляемые по высоте ножки – спереди, ролики – сзади Климатический класс: SN-T
Полезный объем	309 л
Энергопотребление в год	319 кВтч
Комфорт и безопасность	<ul style="list-style-type: none"> noFrost Зона сохранения свежести 0 °С Раздельная электронная регулировка и контроль температуры 1 компрессор, 3 контура охлаждения
Сверху	<ul style="list-style-type: none"> Холодильное отделение – 241 л Зона сохранения свежести 0 °С – 92 л (!), из них 35 л «влажная» и 57 л «сухая» зона сохранения свежести 3 выдвижных бокса на телескопических полозьях с полным выдвижением Автоматическая регулировка влажности Режим суперохлаждения 4 полки из ударопрочного стекла, из них 3 – переставляемые по высоте Подсвечиваемая нижняя полка + боковое освещение Полка для бутылок Автоматика оттаивания Светодиодное освещение
Снизу	<ul style="list-style-type: none"> *** – морозильное отделение 68 л Мощность замораживания 14 кг/24 ч Длительность хранения при отключении электроэнергии 24 ч Режим суперзамораживания Автоматика замораживания 3 прозрачных бокса Календарь хранения продуктов
Размеры	Прибора: 2 004 x 600 x 650 мм
Принадлежности	<ul style="list-style-type: none"> 1 ванночка для льда 2 аккумулятора холода Подставка для яиц интегрирована в зону сохранения свежести

Холодильник под стеклом с зоной сохранения свежести

Преимущества

Современная кухня – это место, где не просто готовят пищу, едят или хранят продукты. Сегодня это часть дома, к стилю и обстановке которой подходят не менее тщательно, чем к интерьеру гостиной или спальни. Поэтому при выборе бытовой техники важную роль играет ее дизайн. Особенно, когда речь заходит о короле кухни – холодильнике.

Стекло. Этот материал придает холодильникам Siemens особый блеск! Черные стеклянные двери с элегантными закругленными профилированными ручками, внушительный размер – 2 м. Такой холодильник станет центром не только кухни, но и любого другого помещения, будь то жилая комната, гостиная или офис.

Дизайн холодильников «под стеклом» – это эксклюзивная новаторская разработка Siemens, которая не только является уникальным предложением на рынке, но и свидетельствует о высоком профессионализме инженеров и дизайнеров. Не случайно многие модели этой серии получили широкое признание и были отмечены различными международными премиями и наградами.

Холодильно-морозильная комбинация: высота 2 004 мм



Модель	KG 39 FSB 20 R
Особенности	<ul style="list-style-type: none"> Цвет: дверей – черные под стеклом, бок. поверхности – серебр. металл Дизайн High-door Дверной упор правый/перенавешиваемый Переставляемые по высоте ножки – спереди, ролики – сзади Климатический класс: SN-T
Полезный объем	309 л
Энергопотребление в год	319 кВтч
Комфорт и безопасность	<ul style="list-style-type: none"> noFrost Зона сохранения свежести 0 °C Раздельная электронная регулировка и контроль температуры 1 компрессор, 3 контура охлаждения
Сверху	<ul style="list-style-type: none"> Холодильное отделение – 241 л Зона сохранения свежести 0 °C – 92 л (l), из них 35 л «влажная» и 57 л «сухая» зона сохранения свежести 3 выдвижных бокса на телескопических полозьях с полным выдвижением Автоматическая регулировка влажности Режим суперохлаждения 4 полки из ударопрочного стекла, из них 3 – переставляемые по высоте Подсвечиваемая нижняя полка + боковое освещение Полка для бутылок Автоматика оттаивания
Снизу	<ul style="list-style-type: none"> *** – морозильное отделение 68 л Мощность замораживания 14 кг/24 ч Длительность хранения при отключении электроэнергии 24 ч Режим суперзамораживания Автоматика замораживания 3 прозрачных бокса Календарь хранения продуктов
Размеры	Прибора: 2 004 x 600 x 650 мм
Принадлежности	<ul style="list-style-type: none"> 1 ванночка для льда 2 аккумулятора холода Подставка для яиц интегрирована в зону сохранения свежести



Холодильники noFrost

Холодильник: высота 2 000 мм

Холодильник: высота 1 850 мм

Холодильник: высота 1 850 мм



Модель	KG 49 NS 50 RU	KG 36 NS 90 RU	KG 36 NS 20 RU
Особенности	<ul style="list-style-type: none"> Цвет: дверцы – черный под стеклом, бок. поверхности – серебр. металл Дизайн High-door с ЖК-дисплеем на двери Дверной упор правый/перенавешиваемый Переставляемые по высоте ножки – спереди, ролики – сзади Климатический класс: SN-T 	<ul style="list-style-type: none"> Цвет: дверцы – титан под стеклом, боковая поверхность – серебр. металл Дизайн High-door с ЖК-дисплеем на двери Дверной упор правый/перенавешиваемый Переставляемые по высоте ножки – спереди, ролики – сзади Климатический класс: SN-T 	<ul style="list-style-type: none"> Цвет: дверцы – белый под стеклом, боковая поверхность – серебр. металл Дизайн High-door Дверной упор правый/перенавешиваемый Переставляемые по высоте ножки – спереди, ролики – сзади Климатический класс: SN-T
Полезный объем	<ul style="list-style-type: none"> 389 л 	<ul style="list-style-type: none"> 289 л 	<ul style="list-style-type: none"> 289 л
Энергопотребление в год	<ul style="list-style-type: none"> 329 кВтч 	<ul style="list-style-type: none"> 281 кВтч 	<ul style="list-style-type: none"> 281 кВтч
Комфорт и безопасность	<ul style="list-style-type: none"> noFrost Раздельная электронная регулировка и контроль температуры 1 компрессор, 2 контура охлаждения Таймер для бутылок Защита от детей Функция «Отпуск» 	<ul style="list-style-type: none"> noFrost Раздельная электронная регулировка и контроль температуры 1 компрессор, 2 контура охлаждения Таймер для бутылок Защита от детей Функция «Отпуск» 	<ul style="list-style-type: none"> noFrost Раздельная электронная регулировка и контроль температуры 1 компрессор, 2 контура охлаждения
Сверху	<ul style="list-style-type: none"> Холодильное отделение – 307 л 4 полки из ударопрочного стекла, из них 3 – переставляемые по высоте Multi-Airflow-System Режим суперохлаждения coolBox с пониженной температурой на телескопических полозьях hydroFresh Box на телескопических полозьях airFreshFilter (угольный фильтр) – всегда свежий воздух Полка для бутылок Светодиодное освещение 	<ul style="list-style-type: none"> Холодильное отделение – 223 л 3 полки из ударопрочного стекла, из них 2 – переставляемые по высоте Multi-Airflow-System Режим суперохлаждения coolBox с пониженной температурой на телескопических полозьях hydroFresh Box на телескопических полозьях airFreshFilter (угольный фильтр) – всегда свежий воздух Полка для бутылок Светодиодное освещение 	<ul style="list-style-type: none"> Холодильное отделение – 223 л 3 полки из ударопрочного стекла, из них 2 – переставляемые по высоте Multi-Airflow-System Режим суперохлаждения coolBox с пониженной температурой на телескопических полозьях hydroFresh Box на телескопических полозьях airFreshFilter (угольный фильтр) – всегда свежий воздух Полка для бутылок Светодиодное освещение
Снизу	<ul style="list-style-type: none"> *** – морозильное отделение 82 л Мощность замораживания 18 кг/24 ч Длительность хранения при отключении электроэнергии 18 ч Режим суперзамораживания 3 прозрачных бокса Календарь хранения продуктов 	<ul style="list-style-type: none"> *** – морозильное отделение 66 л Мощность замораживания 8 кг/24 ч Длительность хранения при отключении электроэнергии 17 ч Режим суперзамораживания 3 прозрачных бокса Календарь хранения продуктов 	<ul style="list-style-type: none"> *** – морозильное отделение 66 л Мощность замораживания 8 кг/24 ч Длительность хранения при отключении электроэнергии 17 ч Режим суперзамораживания 3 прозрачных бокса Календарь хранения продуктов
Размеры	Прибора: 2 000 x 700 x 650 мм	Прибора: 1 850 x 600 x 650 мм	Прибора: 1 850 x 600 x 650 мм
Принадлежности	<ul style="list-style-type: none"> 2 подставки для яиц 2 аккумулятора холода 2 ванночка для льда 	<ul style="list-style-type: none"> 2 подставки для яиц 2 аккумулятора холода 3 ванночки для льда 	<ul style="list-style-type: none"> 2 подставки для яиц 2 аккумулятора холода 3 ванночки для льда

Холодильники noFrost

Холодильник: высота 2 000 мм

Холодильник: высота 2 000 мм



Модель	KG 49 NAZ 22 R – нержавеющая сталь	KG 49 NAI 22 R – нержавеющая сталь
Особенности	<ul style="list-style-type: none"> Облицовка из нержавеющей стали, AntiFingerPrint Дизайн High-door с электронным дисплеем Дверной упор правый/перенавешиваемый Переставляемые по высоте ножки - спереди, ролики - сзади Климатический класс:SN-T 	<ul style="list-style-type: none"> Цвет: дверцы - нерж.сталь Anti FingerPrint, бок. Поверхность - Inox Дизайн High-door с электронным дисплеем Дверной упор правый/перенавешиваемый Переставляемые по высоте ножки - спереди, ролики - сзади Климатический класс:SN-T
Полезный объем	389 л	389 л
Энергопотребление в год	329 кВтч	329 кВтч
Комфорт и безопасность	<ul style="list-style-type: none"> noFrost Раздельная электронная регулировка и контроль температуры 1 компрессор, 2 контура охлаждения 	<ul style="list-style-type: none"> noFrost Раздельная электронная регулировка и контроль температуры 1 компрессор, 2 контура охлаждения
Сверху	<ul style="list-style-type: none"> Холодильное отделение - 307 л 4 полки из ударопрочного стекла, из них 3 переставляемые по высоте Multy-Airflow-System Режим суперохлаждения coolBox с пониженной температурой на телескопических полозьях hydroFresh Box на телескопических полозьях airFreshFilter (угольный фильтр) - всегда свежий воздух Полка для бутылок Светодиодное освещение 	<ul style="list-style-type: none"> Холодильное отделение - 307 л 4 полки из ударопрочного стекла, из них 3 переставляемые по высоте Multy-Airflow-System Режим суперохлаждения coolBox с пониженной температурой на телескопических полозьях hydroFresh Box на телескопических полозьях airFreshFilter (угольный фильтр) - всегда свежий воздух Полка для бутылок Светодиодное освещение
Снизу	<ul style="list-style-type: none"> *** – морозильное отделение 82 л Мощность замораживания 18кг/24ч Длительность хранения 18ч Режим суперзамораживания 3 прозрачных бокса Календарь хранения продуктов 	<ul style="list-style-type: none"> *** – морозильное отделение 82 л Мощность замораживания 18кг/24ч Длительность хранения 18ч Режим суперзамораживания 3 прозрачных бокса Календарь хранения продуктов
Размеры	Прибора: 2 000x 700 x 650мм	Прибора: 2 000x 700 x 650мм
Принадлежности	<ul style="list-style-type: none"> 3 подставки для яиц 2 аккумулятора холода 2 ванночки для льда 	<ul style="list-style-type: none"> 3 подставки для яиц 2 аккумулятора холода 2 ванночки для льда

Холодильник: высота 2 000 мм

Холодильник: высота 2 000 мм



Модель	KG 39 NA 79	KG 39 NA 25
Особенности	<ul style="list-style-type: none"> Цвет: дверцы – нерж. сталь с покрытием antiFingerprint, бок. поверхности - серебристые Дизайн High-door с ЖК-дисплеем на двери Дверной упор правый/перенавешиваемый Переставляемые по высоте ножки – спереди, ролики – сзади Климатический класс: SN-T 	<ul style="list-style-type: none"> Цвет: белый Дизайн High-door с ЖК-дисплеем на двери Дверной упор правый/перенавешиваемый Переставляемые по высоте ножки – спереди, ролики – сзади Климатический класс: SN-T
Полезный объем	<ul style="list-style-type: none"> 317 л 	<ul style="list-style-type: none"> 317 л
Энергопотребление в год	<ul style="list-style-type: none"> 308 кВтч 	<ul style="list-style-type: none"> 308 кВтч
Комфорт и безопасность	<ul style="list-style-type: none"> noFrost Раздельная электронная регулировка и контроль температуры 1 компрессор, 2 контура охлаждения Таймер для бутылок Защита от детей Функция «Отпуск» 	<ul style="list-style-type: none"> noFrost Раздельная электронная регулировка и контроль температуры 1 компрессор, 2 контура охлаждения Таймер для бутылок Защита от детей Функция «Отпуск»
Сверху	<ul style="list-style-type: none"> Холодильное отделение – 223 л 3 полки из ударопрочного стекла, из них 2 – переставляемые по высоте Multi-Airflow-System Режим суперохлаждения coolBox с пониженной температурой на телескопических полозьях hydroFresh Vox на телескопических полозьях airFreshFilter (угольный фильтр) – всегда свежий воздух Полка для бутылок Полочка для тюбиков, банок и яиц Светодиодное освещение 	<ul style="list-style-type: none"> Холодильное отделение – 223 л 3 полки из ударопрочного стекла, из них 2 – переставляемые по высоте Multi-Airflow-System Режим суперохлаждения coolBox с пониженной температурой на телескопических полозьях hydroFresh Vox на телескопических полозьях airFreshFilter (угольный фильтр) – всегда свежий воздух Полка для бутылок Полочка для тюбиков, банок и яиц Светодиодное освещение
Снизу	<ul style="list-style-type: none"> *** – морозильное отделение 94 л Мощность замораживания 14 кг/24 ч Длительность хранения при отключении электроэнергии 18 ч Режим суперзамораживания 3 прозрачных бокса, в т.ч. bigBox Календарь хранения продуктов 	<ul style="list-style-type: none"> *** – морозильное отделение 94 л Мощность замораживания 14 кг/24 ч Длительность хранения при отключении электроэнергии 18 ч Режим суперзамораживания 3 прозрачных бокса, в т.ч. bigBox Календарь хранения продуктов
Размеры	Прибора: 2 000 x 600 x 650 мм	Прибора: 2 000 x 600 x 650 мм
Принадлежности	<ul style="list-style-type: none"> 2 подставки для яиц 2 аккумулятора холода 2 ванночки для льда 	<ul style="list-style-type: none"> 2 подставки для яиц 2 аккумулятора холода 2 ванночки для льда

Холодильники LowFrost – меньше льда, больше свежести.

МЕНЬШЕ ЛЬДА

Контур испарителя вмонтирован по всему периметру морозильной камеры за внутренними стенками. При одинаковой интенсивности охлаждения, процесс образования льда происходит медленнее за счет меньшего перепада температур. Охлаждение происходит равномерно по большей поверхности внутренних стенок, что позволяет избежать наростов льда и гораздо реже размораживать холодильник.

МЕНЬШЕ ОЧИСТКИ

Холодильник легко очищается за счет гладких стенок.

БОЛЬШЕ СВЕЖЕСТИ

Система прямого охлаждения в холодильной камере способствует поддержанию естественной влажности и создает оптимальные условия для сохранения свежести продуктов.



Siemens OptiFlex – органайзер для гурманов.

Siemens OptiFlex - органайзер для гурманов. Siemens OptiFlex - это оптимальная эргономика внутреннего пространства Вашего холодильника благодаря продуманной конфигурации держателей полок и специальной мультимаркетной полке FlexShelf.



Дополнительная складная полка FlexShelf легко убирается, экономит место и прекрасно подходит для хранения различных продуктов, к примеру бутылок или тортов.



Siemens OptiFlex это оптимальные условия для хранения самых разнообразных продуктов благодаря закрываемым контейнерам на дверных балконах и новому 26 литровому ящику для овощей с регулировкой влажности.

Закрывающиеся ящики сохраняют свежесть и вкусовые качества продуктов, нуждающихся в постоянной температуре и деликатном хранении.

Новый 26-литровый ящик для овощей с разделителем позволяет разместить до 2,5 ведер фруктов. Конструкция ящика позволяет регулировать циркуляцию воздуха/влажность и сохранять свежесть овощей и фруктов гораздо дольше, а специальные скользящие вставки на дне ящика обеспечивают легкое и удобное выдвижение.



Благодаря чувствительным сенсорам и отдельным системам управления новый, удобный дисплей с точностью регулировки температуры в 1°C в морозильном и холодильном отделении также поможет создать оптимальные условия хранения с температурным режимом, подходящим для Ваших продуктов.

Холодильники LowFrost

Холодильник: высота 2 000 мм

Холодильник: высота 2 000 мм

Холодильник: высота 1 850 мм



Модель	KG 39 EAW 30 R – белый	KG 39 EAI 20 R – под нерж.сталь AntiFingerPrint KG 39 EAL 20 R – под нерж.сталь KG 39 EAW 20 R – белый	KG 36 EAI 20 R – под нерж.сталь AntiFingerPrint KG 36 EAL 20 R – под нерж.сталь KG 36 EAW 20 R – белый
Особенности	<ul style="list-style-type: none"> Дизайн High-door Дверной упор правый/перенавешиваемый Переставляемые по высоте ножки - спереди, ролики - сзади Климатический класс:SN-T 	<ul style="list-style-type: none"> Дизайн High-door Внешний дисплей (только для KG39EAI20R) Дверной упор правый/перенавешиваемый Переставляемые по высоте ножки - спереди, ролики - сзади Климатический класс:SN-T 	<ul style="list-style-type: none"> Дизайн High-door Внешний дисплей (только для KG36EAI20R) Дверной упор правый/перенавешиваемый Переставляемые по высоте ножки - спереди, ролики - сзади Климатический класс:SN-T
Полезный объем	<ul style="list-style-type: none"> 352 л 	<ul style="list-style-type: none"> 352 л 	<ul style="list-style-type: none"> 318 л
Энергопотребление в год	<ul style="list-style-type: none"> 234 кВтч 	<ul style="list-style-type: none"> 304 кВтч 	<ul style="list-style-type: none"> 290 кВтч
Комфорт и безопасность	<ul style="list-style-type: none"> Раздельная электронная регулировка и контроль температуры с точностью 1°С 1 компрессор, 2 контура охлаждения 	<ul style="list-style-type: none"> Раздельная электронная регулировка и контроль температуры с точностью 1°С 1 компрессор, 2 контура охлаждения 	<ul style="list-style-type: none"> Раздельная электронная регулировка и контроль температуры с точностью 1°С 1 компрессор, 2 контура охлаждения
Сверху	<ul style="list-style-type: none"> Холодильное отделение - 257 л 5 полок из ударопрочного стекла, 4 переставляемые по высоте Режим суперохлаждения Мультифункциональная полка FlexShelf Большой ящик для овощей и фруктов с регулировкой влажности и разделителями Дополнительный выдвижной ящик (для фруктов) Светодиодное освещение 	<ul style="list-style-type: none"> Холодильное отделение - 257 л 5 полок из ударопрочного стекла, 4 переставляемые по высоте Режим суперохлаждения Мультифункциональная полка FlexShelf Большой ящик для овощей и фруктов с регулировкой влажности и разделителями Дополнительный выдвижной ящик (для фруктов) Светодиодное освещение 	<ul style="list-style-type: none"> Холодильное отделение - 223 л 4 полки из ударопрочного стекла, 3 переставляемые по высоте Режим суперохлаждения Мультифункциональная полка FlexShelf Большой ящик для овощей и фруктов с регулировкой влажности и разделителями Дополнительный выдвижной ящик (для фруктов) Светодиодное освещение
Снизу	<ul style="list-style-type: none"> *** – морозильное отделение 95л Мощность замораживания 12кг/24ч Длительность хранения 35ч Режим суперзамораживания 3 прозрачных бокса Режим отпуск 	<ul style="list-style-type: none"> *** – морозильное отделение 95л Мощность замораживания 9кг/24ч Длительность хранения 22ч Режим суперзамораживания 3 прозрачных бокса Календарь хранения продуктов 	<ul style="list-style-type: none"> *** – морозильное отделение 95л Мощность замораживания 9кг/24ч Длительность хранения 22ч Режим суперзамораживания 3 прозрачных бокса Режим Отпуск
Размеры	Прибора: 2000x 700 x 650мм	Прибора: 2000x 700 x 650мм	Прибора: 1850x 700 x 650мм
Принадлежности	<ul style="list-style-type: none"> 2 подставки для яиц 2 ванночки для льда 	<ul style="list-style-type: none"> 2 подставки для яиц 2 ванночки для льда 	<ul style="list-style-type: none"> 2 подставки для яиц 2 ванночки для льда

Холодильники LowFrost

Холодильник: высота 2 000 мм

Холодильник: высота 2 000 мм

Холодильник: высота 1 850 мм

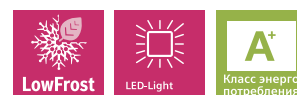

Модель	KG 39 VXL 20 R – под нерж.сталь	KG 39 VXW 20 R – белый	KG 36 VXL 20 R – под нерж.сталь KG 36 VXW 20 R – белый
Особенности	<ul style="list-style-type: none"> Дизайн High-door Дверной упор правый/перенавешиваемый Переставляемые по высоте ножки - спереди, ролики - сзади 	<ul style="list-style-type: none"> Дизайн High-door Дверной упор правый/перенавешиваемый Переставляемые по высоте ножки - спереди, ролики - сзади 	<ul style="list-style-type: none"> Дизайн High-door Дверной упор правый/перенавешиваемый Переставляемые по высоте ножки - спереди, ролики - сзади
Полезный объем	352 л	352 л	318 л
Энергопотребление в год	289 кВтч	289 кВтч	277 кВтч
Комфорт и безопасность	<ul style="list-style-type: none"> Электронная регулировка и контроль температуры 1 компрессор, 1 контур охлаждения 	<ul style="list-style-type: none"> Электронная регулировка и контроль температуры 1 компрессор, 1 контур охлаждения 	<ul style="list-style-type: none"> Электронная регулировка и контроль температуры 1 компрессор, 1 контур охлаждения
Сверху	<ul style="list-style-type: none"> Холодильное отделение - 257 л 5 полок из ударопрочного стекла, 4 переставляемые по высоте Режим суперохлаждения Полка для бутылок Большой ящик для овощей и фруктов с регулировкой влажности и разделителями Дополнительный выдвижной ящик (для фруктов) Светодиодное освещение 	<ul style="list-style-type: none"> Холодильное отделение - 257 л 5 полок из ударопрочного стекла, 4 переставляемые по высоте Режим суперохлаждения Полка для бутылок Большой ящик для овощей и фруктов с регулировкой влажности и разделителями Дополнительный выдвижной ящик (для фруктов) Светодиодное освещение 	<ul style="list-style-type: none"> Холодильное отделение - 223 л 4 полки из ударопрочного стекла, 3 переставляемые по высоте Режим суперохлаждения Полка для бутылок Большой ящик для овощей и фруктов с регулировкой влажности и разделителями Дополнительный выдвижной ящик (для фруктов) Светодиодное освещение
Снизу	<ul style="list-style-type: none"> *** – морозильное отделение 95л Мощность замораживания 4,5кг/24ч Длительность хранения 22ч Режим суперзамораживания 3 прозрачных бокса Календарь хранения продуктов 	<ul style="list-style-type: none"> *** – морозильное отделение 95л Мощность замораживания 4,5кг/24ч Длительность хранения 22ч Режим суперзамораживания 3 прозрачных бокса Календарь хранения продуктов 	<ul style="list-style-type: none"> *** – морозильное отделение 95л Мощность замораживания 4,5кг/24ч Длительность хранения 22ч Режим суперзамораживания 3 прозрачных бокса Календарь хранения продуктов
Размеры	Прибора: 2000 x 700 x 650мм	Прибора: 2000 x 700 x 650мм	Прибора: 1850 x 700 x 650мм
Принадлежности	<ul style="list-style-type: none"> 2 подставки для яиц 2 ванночки для льда 	<ul style="list-style-type: none"> 2 подставки для яиц 2 ванночки для льда 	<ul style="list-style-type: none"> 2 подставки для яиц 2 ванночки для льда

Словарь терминов

Класс энергопотребления

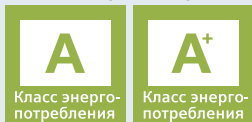

Самое большое количество электроэнергии в домашнем

хозяйстве потребляется холодильником в силу его непрерывной работы. Поэтому экономичность холодильников приобретает особое значение. Большинство холодильников Siemens обладает высшим классом энергопотребления «А» или «А+»

Климатический класс

Показывает в каком диапазоне температуры внешней среды гарантирована бесперебойная работа прибора. Все холодильники Siemens относятся к климатическим классам самых широких диапазонов: SN-T (от +10° до +43°C) и SN-ST (от +10° до +38°C)

Существующие климатические классы:
Класс **N** (normal) от +16°C до +32°C
Класс **SN** (subnormal) от +10°C до +32°C
Класс **ST** (subtropics) от +18°C до +38°C
Класс **T** (tropics) от +18°C до +43°C

Особенно яркое внутреннее освещение

Внутреннее освещение мощностью 25 Вт – очень яркое и гарантирует оптимальный обзор даже в самых дальних уголках холодильника.



Очень большой контейнер для овощей и фруктов

Контейнер вмещает крупные овощи и фрукты (к примеру дыню торпеда), а вынимаемые разделители помогают распределить продукты так, как вам это удобно.

Полка для бутылок

На полке для бутылок из нержавеющей стали Вы можете надежно хранить бутылки, которые больше не будут кататься по всему холодильнику. Теперь Вы можете хранить на ней большие и маленькие бутылки, а также банки с напитками.



can-egg tray

Полочка для тубиков, банок и яиц

Настоящей изюминкой в разряде аксессуаров для холодильника является специальная полочка, расположенная на дверце и предназначенная для хранения тубиков, алюминиевых банок и яиц – это эксклюзивная новинка Siemens!



Разделяющий контейнер

Правильное охлаждение

Оптимальное охлаждение во многом зависит от правильного расположения продуктов. В новых встраиваемых холодильниках coolConcept каждый продукт находится на своем месте. Разделяющий контейнер высотой 80 мм можно легко вынуть и разместить в холодильнике в любом месте. Благодаря этому можно расположить продукты в холодильнике в оптимальном порядке.

Режим суперзамораживания

Для того чтобы на продукты, уже подвергнутые глубокой заморозке, не оказало негативное воздействие повышение общей температуры, в морозильном отделении после того, как в камеру поместили большое количество новых продуктов, можно за 24 часа активировать режим суперзамораживания. Температура в морозильном отделении автоматически начнет понижаться до необходимого уровня.

Режим суперохлаждения

Режим суперохлаждения способствует понижению температуры в холодильной камере до +2 °C, когда в холодильник поступают свежие продукты питания. Таким образом, можно избежать нежелательного повышения температуры хранения уже давно охлажденных продуктов. Максимум через 6 часов режим суперохлаждения автоматически выключается.

Светодиодное освещение внутреннего пространства. Да будет свет Долговечные светодиодные лампы расположены в боковых стенках, при этом поток света направлен вниз по косой. Благодаря этому источник света невозможно ни затемнить, ни загородить.

Светодиодное освещение зоны vitaFresh

Совершенно новым является расположение двух светильников специально для освещения зоны сохранения свежести vitaFresh, что обеспечивает хороший ее обзор. Один из них установлен на задней стенке, другой освещает сверху выдвижные боксы vitaFresh.

Система Multi-Airflow Устойчивая температура на всех уровнях

Система Multi-Airflow обеспечивает равномерное распределение воздуха в холодильной камере. Благодаря этому температура остается неизменной, даже если дверь оставалась открытой несколько дольше. Теплые продукты после закладывания в холодильник охлаждаются быстрее. А исходная свежесть и качество продукта сохраняются лучше.

noFrost



Система noFrost в холодильном и морозильном отделении избавляет потребителя от утомительного ручного размораживания. С помощью специальной системы вентиляции влага отводится из морозильного отделения в специально предназначенный для этой цели отсек вне морозильной камеры и испаряется. В результате морозильную камеру не надо размораживать, потому что в ней не образуется лёд, а замороженные продукты не покрываются инеем.

Электронное управление. Красиво и очень просто



Снаружи на дверце располагается вертикальный электронный дисплей, состоящий из двух термометров: верхний показывает, какая температура поддерживается в холодильной камере, нижний – в морозильной. Легким нажатием клавиш Вы можете установить нужную температуру в каждом отделении, а также активировать режимы «Суперохлаждение» и «Суперзамораживание» перед загрузкой большой партии продуктов. Точная регулировка температуры обеспечивает возможность длительного хранения продуктов. Таким образом Вы наблюдаете за процессом и управляете им.

airFreshFilter

Всегда свежий воздух

Холодильники оснащены специальным воздухоочистительным фильтром, устраняющим неприятные запахи внутри холодильника. AirFreshFilter состоит из мельчайших спрессованных частиц угля, площадь поверхности которых больше, чем площадь футбольного поля! При весе в пять грамм airFreshFilter не оставляет запахам ни малейшего шанса и, что особенно приятно, не требует плановой замены.

bigBox

Для хранения крупных продуктов

Супербольшой бокс в морозильной камере bigBox для крупногабаритных продуктов. Высота bigBox составляет 27 см, и в нем достаточно места для хранения, например, целого гуся. Но в bigBox можно также без проблем заложить несколько пицц и большие контейнеры с замороженными продуктами.



coolBox

Ещё холоднее

В зависимости от настройки и температуры окружающей среды в coolBox создаётся температура на 2-3 °C ниже, чем в остальном пространстве холодильной камеры. Это идеальные условия для хранения свежей рыбы, мяса, птицы, напитков и приготовленных блюд. Благодаря этому дольше сохраняется качество продукта. К тому же у Вас теперь есть специальное место для быстрого охлаждения напитков.



Автоматика оттаивания

Оттаивание в холодильной камере происходит автоматически, что исключает негативное воздействие скачков температуры на хранимые в холодильной камере продукты питания. Небольшое количество талой воды стекает по сливному желобу в поддон, расположенный с задней стороны холодильника, откуда испаряется.

hydroFreshBox

Длительная свежесть для овощей и фруктов

Влажность при хранении является решающим фактором. Точность её поддержания залог длительного качественного сохранения продукта. Бокс hydroFresh позволяет устанавливать оптимальный уровень влажности при помощи специального передвижного регулятора. Теперь овощи и фрукты остаются свежими в два раза дольше!



Боксы на телескопических полозьях.

Боксы для овощей и фруктов, hydroFreshBox и зона сохранения свежести vitaFresh на телескопических полозьях с полным выдвижением. Вынимать и закладывать продукты легко и просто. Боксы не выпадают, даже если их максимально выдвинуть.



Дверной упор перенавешиваемый

Перенавешиваемый дверной упор означает, что при необходимости дверь холодильника можно перенавесить таким образом, чтобы она открывалась слева.

Дополнительный выдвижной контейнер

В контейнере могут храниться небольшие по размеру продукты, например, нарезка или сыр. Контейнер очень удобен, потому что улучшает обзор продуктов в холодильной камере и занимает минимум свободного места, так как при необходимости может быть передвинут или снят.



Длительность хранения при отключении электроэнергии

Показывает, как долго будут храниться продукты в морозильной камере в случае внезапного отключения электроэнергии.

Зона vitaFresh

Сохраняет продукты свежими в три раза дольше



Это отличает безупречный холодильник от просто хорошего. Именно при температуре хранения около 0 °C продукты оста-

ются свежими значительно дольше. Помимо температуры важную роль играет уровень влажности воздуха. Так, например, пониженный уровень влажности оптимален для хранения рыбы и мяса. Для сохранности питательных веществ и витаминов в овощах и фруктах, наоборот, необходим высокий уровень влажности воздуха. Поэтому современные холодильники Siemens оснащены двумя различными зонами сохранения свежести vitaFresh с температурой около 0 °C – зонами «сухого» и «влажного» холода.

Очевидные преимущества vitaFresh

Благодаря охлаждению при температуре, близкой к 0 °C, свежие продукты существенно дольше сохраняют аппетитный вид и полезные свойства. Гораздо меньшее количество продуктов портится и выбрасывается. Это положительно сказывается как на Ваших финансах, так и на окружающей среде. Чтобы всегда иметь в запасе что-нибудь «вкусненькое», достаточно закупить много продуктов на всю неделю. Так Вы сэкономите время и обеспечите себе большой выбор разнообразных блюд.

Благодаря удобной системе хранения продуктов в различных боксах и контейнерах невозможна передача запахов от продукта к продукту. Во «влажной» зоне vitaFresh при относительной влажности воздуха до 90% заметно дольше остаются свежими нежные фрукты и овощи. «Сухая» зона vitaFresh дает возможность при относительной влажности воздуха до 50% дольше хранить в свежем виде птицу, рыбу и мясо.





10 лет гарантии от сквозной коррозии

Если при соблюдении условий эксплуатации прибора возникает сквозная коррозия в моечной камере посудомоечной машины Siemens, потребитель получает право на безвозмездное устранение данного недостатка.



Посудомоечные машины шириной 45 см

Премиум-класс

Комфорт-класс

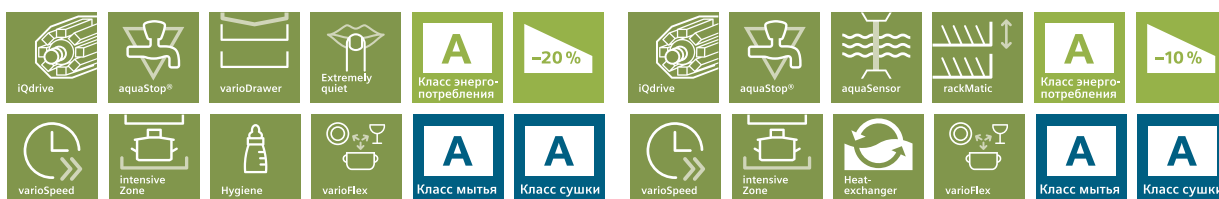

Модель	SR 26 T 890 RU SR 26 T 290 RU	SR 25 M 280 RU
Особенности	<ul style="list-style-type: none"> Отдельстоящая Цвет: SR 26 T 890 RU - Silverinox SR 26 T 290 RU - белый Вместимость: 10 комплектов посуды 	<ul style="list-style-type: none"> Отдельстоящая Цвет: белый Вместимость: 10 комплектов посуды
Программы	<ul style="list-style-type: none"> 6 программ мытья, в т.ч. 3 автоматических программы: Авто 35-45, Авто 45-65, Авто 65-75, Эко 50, Быстрая 45, Предварительное ополаскивание 4 специальные функции: varioSpeed, 1/2 загрузки, intensiveZone, hygiene 	<ul style="list-style-type: none"> 5 программ мытья, в т.ч. 1 автоматическая программа: Авто 45-65, Эко 50, Быстрая 45, Предварительное ополаскивание, Интенсивная 70 3 специальные функции: varioSpeed, 1/2 загрузки, intensiveZone
Параметры расхода	<ul style="list-style-type: none"> Параметры потребления: 9 л/0,81 кВтч 	<ul style="list-style-type: none"> Параметры потребления: 9 л/0,91 кВтч
Уровень шума	<ul style="list-style-type: none"> Уровень шума 44 дБ 	<ul style="list-style-type: none"> Уровень шума 44 дБ
Комфорт и безопасность	<ul style="list-style-type: none"> Цифровой дисплей Таймер запуска 24 ч Индикация времени до окончания хода программы Электронные индикаторы наличия соли и ополаскивателя aquaSensor Датчик загрузки Автоматика „3 в 1“ Электроника регенерирования Технология попеременной подачи воды Конденсационная сушка/Теплообменник aquaStop: 100% защита от протечек! Блокировка от детей (механическая и электрическая) Замок servoschloss Проточный водонагреватель, совмещенный с помпой duoPower™ - двойное вращающееся коромысло в верхнем коробе 5 уровней подачи воды Насадка для мытья противней 	<ul style="list-style-type: none"> Цифровой дисплей Таймер запуска 24 ч Индикация времени до окончания хода программы Электронные индикаторы наличия соли и ополаскивателя aquaSensor Датчик загрузки Автоматика „3 в 1“ Электроника регенерирования Технология попеременной подачи воды Конденсационная сушка/Теплообменник aquaStop: 100% защита от протечек! Блокировка от детей (механическая и электрическая) Замок servoschloss Проточный водонагреватель, совмещенный с помпой duoPower™ - двойное вращающееся коромысло в верхнем коробе 5 уровней подачи воды Насадка для мытья противней
Короба	<ul style="list-style-type: none"> varioDrawer dosageAssist Переставляемый по высоте верхний короб: rackMatic-3 Короба varioFlexPlus 	<ul style="list-style-type: none"> varioDrawer dosageAssist Переставляемый по высоте верхний короб: rackMatic-3 Короба varioFlex
Размеры	<ul style="list-style-type: none"> Размеры прибора (ВхШхГ), мм: 845 x 450 x 600 Возможность встраивания под столешницу (высота прибора без верхней крышки 815мм) Переставляемые по высоте ножки: на 20 мм 	<ul style="list-style-type: none"> Размеры прибора (ВхШхГ), мм: 845 x 450 x 600 Возможность встраивания под столешницу (высота прибора без верхней крышки 815мм) Переставляемые по высоте ножки: на 20 мм

Посудомоечные машины шириной 45 см

Комфорт-класс

Комфорт-класс



Модель	SR 25 M 230 RU	SR 25 E 830 RU SR 25 E 230 RU
Особенности	<ul style="list-style-type: none"> Отдельнстоящая Цвет: белый Вместимость: 9 комплектов посуды 	<ul style="list-style-type: none"> Отдельнстоящая Цвет: SR 25 E 830 RU - Silverinox SR 25 E 230 RU - белый Вместимость: 9 комплектов посуды
Программы	<ul style="list-style-type: none"> 5 программ мытья, в т.ч. 1 автоматическая программа: Авто 45-65, Эко 50, Быстрая 45, Предварительное ополаскивание, Интенсивная 70 1 специальная функция: varioSpeed 	<ul style="list-style-type: none"> 5 программ мытья, в т.ч. 1 автоматическая программа: Авто 45-65, Эко 50, Быстрая 45, Предварительное ополаскивание, Интенсивная 70 2 специальные функции: varioSpeed, 1/2 загрузки
Параметры расхода	<ul style="list-style-type: none"> Параметры потребления: 9 л/0,78 кВтч 	<ul style="list-style-type: none"> Параметры потребления: 9 л/0,78 кВтч
Уровень шума	<ul style="list-style-type: none"> Уровень шума 46 дБ 	<ul style="list-style-type: none"> Уровень шума 46 дБ
Комфорт и безопасность	<ul style="list-style-type: none"> Цифровой дисплей Таймер запуска 24 ч Индикация времени до окончания хода программы Электронные индикаторы наличия соли и ополаскивателя aquaSensor Датчик загрузки Автоматика „3 в 1“ Электроника регенерирования Технология попеременной подачи воды Конденсационная сушка/Теплообменник aquaStop: 100% защита от протечек! Блокировка от детей (механическая и электрическая) Замок servoschloss Проточный водонагреватель, совмещенный с помпой duoPower™ - двойное вращающееся коромысло в верхнем коробе 5 уровней подачи воды Насадка для мытья противней 	<ul style="list-style-type: none"> Цифровой дисплей Таймер запуска 24 ч Индикация времени до окончания хода программы Электронные индикаторы наличия соли и ополаскивателя aquaSensor Датчик загрузки Автоматика „3 в 1“ Электроника регенерирования Технология попеременной подачи воды Конденсационная сушка/Теплообменник aquaStop: 100% защита от протечек! Блокировка от детей (механическая) Замок servoschloss Проточный водонагреватель, совмещенный с помпой duoPower™ - двойное вращающееся коромысло в верхнем коробе 5 уровней подачи воды
Короба	<ul style="list-style-type: none"> dosageAssist Переставляемый по высоте верхний короб: rackMatic-3 Короба varioFlex 	<ul style="list-style-type: none"> dosageAssist Переставляемый по высоте верхний короб: rackMatic-3 Короба varioFlex
Размеры	<ul style="list-style-type: none"> Размеры прибора (ВхШхГ), мм: 845 x 450 x 600 Возможность встраивания под столешницу (высота прибора без верхней крышки 815мм) Переставляемые по высоте ножки: на 20 мм 	<ul style="list-style-type: none"> Размеры прибора (ВхШхГ), мм: 845 x 450 x 600 Возможность встраивания под столешницу (высота прибора без верхней крышки 815мм) Переставляемые по высоте ножки: на 20 мм

Посудомоечные машины шириной 45 см

Базовый-класс

Базовый-класс



Модель	SR 24 E 802 RU SR 24 E 202 RU	SR 24 E 201 RU
Особенности	<ul style="list-style-type: none"> Отдельностоящая Цвет: SR 24 E 802 RU - Silverinox SR 24 E 202 RU - белый Вместимость: 9 комплектов посуды 	<ul style="list-style-type: none"> Отдельностоящая Цвет: белый Вместимость: 9 комплектов посуды
Программы	<ul style="list-style-type: none"> 4 программы мытья, в т.ч. 1 автоматическая программа: Авто 45-65, Эко 50, Быстрая 45, Предварительное ополаскивание 1 специальная функция: 1/2 загрузки 	<ul style="list-style-type: none"> 4 программы мытья, в т.ч. 1 автоматическая программа: Авто 45-65, Эко 50, Быстрая 45, Предварительное ополаскивание 1 специальная функция: varioSpeed
Параметры расхода	<ul style="list-style-type: none"> Параметры потребления: 9 л/0,78 кВтч 	<ul style="list-style-type: none"> Параметры потребления: 9 л/0,78 кВтч
Уровень шума	<ul style="list-style-type: none"> Уровень шума 48 дБ 	<ul style="list-style-type: none"> Уровень шума 48 дБ
Комфорт и безопасность	<ul style="list-style-type: none"> Таймер запуска 3/6/9 ч Электронные индикаторы наличия соли и ополаскивателя aquaSensor Датчик загрузки Автоматика „3 в 1“ Электроника регенерирования Технология попеременной подачи воды Конденсационная сушка/Теплообменник dosageAssist Короба vario aquaStop: 100% защита от протечек! Блокировка от детей (механическая) Замок servoschloss Проточный водонагреватель, совмещенный с помпой duoPower™ - двойное вращающееся коромысло в верхнем коробе 5 уровней подачи воды 	<ul style="list-style-type: none"> Таймер запуска 3/6/9 ч Электронные индикаторы наличия соли и ополаскивателя aquaSensor Датчик загрузки Автоматика „3 в 1“ Электроника регенерирования Технология попеременной подачи воды Конденсационная сушка/Теплообменник dosageAssist Короба vario aquaStop: 100% защита от протечек! Блокировка от детей (механическая) Замок servoschloss Проточный водонагреватель, совмещенный с помпой duoPower™ - двойное вращающееся коромысло в верхнем коробе 5 уровней подачи воды
Короба	<ul style="list-style-type: none"> dosageAssist Переставляемый по высоте верхний короб Короба vario 	<ul style="list-style-type: none"> dosageAssist Переставляемый по высоте верхний короб Короба vario
Размеры	<ul style="list-style-type: none"> Размеры прибора (ВхШхГ), мм: 845 x 450 x 600 Возможность встраивания под столешницу (высота прибора без верхней крышки 815мм) Переставляемые по высоте ножки: на 20 мм 	<ul style="list-style-type: none"> Размеры прибора (ВхШхГ), мм: 845 x 450 x 600 Возможность встраивания под столешницу (высота прибора без верхней крышки 815мм) Переставляемые по высоте ножки: на 20 мм

Посудомоечные машины шириной 60 см

Премиум-класс

Базовый класс



Модель	SN 25 M282 RU	SN 25 E812 RU SN 25 E212 RU
Особенности	<ul style="list-style-type: none"> Отдельнстоящая Цвет: Белый Вместимость: 14 комплектов посуды 	<ul style="list-style-type: none"> Отдельнстоящая Цвет: SN 25 E812 RU - Silverinox SN 25 E212 RU - белый Вместимость: 13 комплектов посуды
Программы	<ul style="list-style-type: none"> 5 программы мытья, в т.ч. 1 автоматическая программа: Авто 45-65, Интенсивная 70, Эко 50, Быстрая 45, предварительное ополаскивание 2 специальные функции: 1/2 загрузки, Vario speed 	<ul style="list-style-type: none"> 5 программы мытья, в т.ч. 1 автоматическая программа: Авто 45-65, Эко 50, Быстрая 45, Интенсивная 70, предварительное ополаскивание 2 специальные функции: 1/2 загрузки, Vario speed
Параметры расхода	<ul style="list-style-type: none"> Параметры потребления: 10 л/0,76 кВтч 	<ul style="list-style-type: none"> Параметры потребления: 12 л/1,05 кВтч
Уровень шума	<ul style="list-style-type: none"> Уровень шума 44 дБ 	<ul style="list-style-type: none"> Уровень шума 48 дБ
Комфорт и безопасность	<ul style="list-style-type: none"> Zeolite Цифровой дисплей Таймер запуска 24 ч Индикация времени до окончания хода программы Электронные индикаторы наличия соли и ополаскивателя aquaSensor Датчик загрузки Автоматика „3 в 1“ Электроника регенерирования Технология попеременной подачи воды Конденсационная сушка/Теплообменник VarioDrawer AquaStop: 100% защита от протечек! Блокировка от детей (механическая) Замок ServoSchloss Проточный водонагреватель, совмещенный с помпой 5 уровней подачи воды 	<ul style="list-style-type: none"> Цифровой дисплей Таймер запуска 24 ч Индикация времени до окончания хода программы Электронные индикаторы наличия соли и ополаскивателя aquaSensor Датчик загрузки Автоматика „3 в 1“ Электроника регенерирования Технология попеременной подачи воды Конденсационная сушка aquaStop: 100% защита от протечек! Блокировка от детей (механическая) Замок servoschloss Проточный водонагреватель, совмещенный с помпой 5 уровней подачи воды
Короба	<ul style="list-style-type: none"> dosageAssist Переставляемый по высоте верхний короб: RackMatic-3 Короба vario 	<ul style="list-style-type: none"> dosageAssist Переставляемый по высоте верхний короб Короба vario
Размеры	<ul style="list-style-type: none"> Размеры прибора (ВхШхГ), мм: 845 x 600 x 600 Возможность встраивания под столешницу (высота прибора без верхней крышки 815мм) Переставляемые по высоте ножки: на 20 мм 	<ul style="list-style-type: none"> Размеры прибора (ВхШхГ), мм: 845 x 600 x 600 Возможность встраивания под столешницу (высота прибора без верхней крышки 815мм) Переставляемые по высоте ножки: на 20 мм

Дополнительные принадлежности и схемы подключения



SZ 73000/ SZ 72031

Держатель для высокой узкой посуды (SZ 73000 для speedMatic / SZ 72031).

С помощью этого держателя, который может быть закреплен на нижнем коробе посудомоечной машины, бутылки и вазы больше не будут переворачиваться.



SZ 73000/ SZ 72031

Насадка для мытья противней (SZ 73000 для speedMatic / SZ 72031).

Для использования насадки необходимо вынуть верхний короб. Противни, жиропоглощающие фильтры вытяжек и другие крупные предметы будут без проблем очищены.



SZ 73000/ SZ 72031

Дополнительная корзина для столовых приборов (SZ 73000 для speedMatic / SZ 72031).

Эту небольшую дополнительную корзину можно разместить в любом месте верхнего или нижнего коробов.

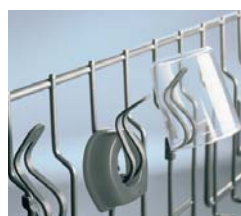

SZ 73000/ SZ 72031

Фиксатор для мелких предметов (SZ 73000 для speedMatic / SZ 72031).

Небольшие легкие предметы посуды, например из пластика, «смываются» в ходе мытья струями воды. Держатель крепится в верхнем коробе и максимально прочно фиксирует такие предметы.



SZ 73001 / SZ 78100

Кассета для мытья столового серебра (SZ 73001 для speedMatic / SZ 78100).

Алюминий, из которого изготовлена кассета, защитит Ваши драгоценные вилки, ложки и ножи от потемнения.

Специальный короб для высоких стаканов (SZ 73640).

Этот короб предназначен для посудомоечных машин шириной 60 см со складывающимися подставками для тарелок в нижнем коробе: с его помощью можно легко и бережно вымыть высокие стаканы и кофейные чашки.

Посудомоечная машина шириной 60 см.

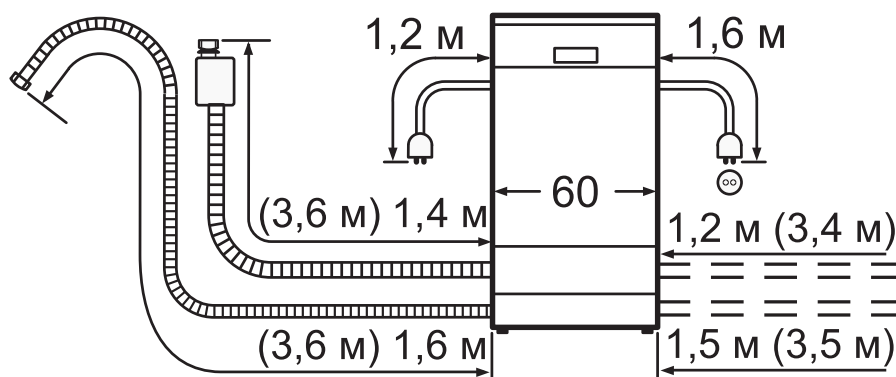

Значения в скобках – с применением удлинения для aquaStop SZ 72010

Посудомоечная машина шириной 45 см.

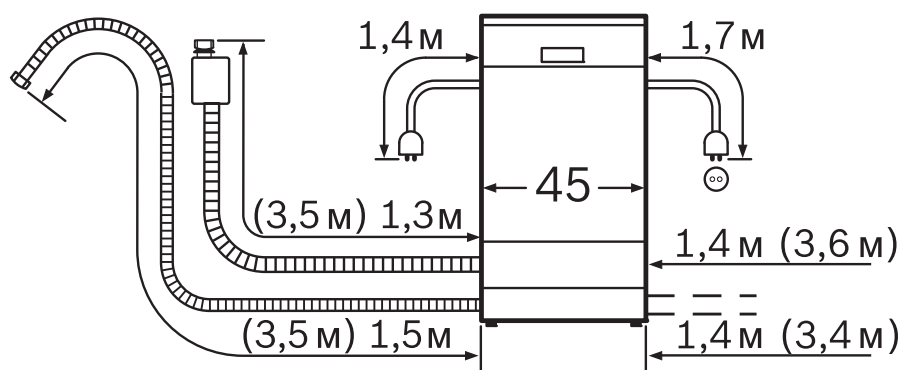

Значения в скобках – с применением удлинения для aquaStop SZ 72010

Словарь терминов

1/2 загрузки – ждуть полной загрузки не обязательно

Снизит потребление воды и электроэнергии, а также сократит время мытья при неполной загрузке посудомоечной машины.

aquaSensor

Распознавание загрязнений для идеально чистого результата

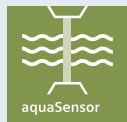

Посуда всегда будет идеально чистой. А потребление воды при мытье легко загрязненной посуды заметно ниже.

aquaSensor постоянно контролирует степень прозрачности воды в моечной камере. При обнаружении частичек пищи, жира или моющего средства может сменить воду и удлинить цикл программы мытья. В результате всегда достигается наилучший результат мытья с минимальным в каждом конкретном случае потреблением воды и электроэнергии. Применяется в машинах с автоматическими программами.

aquaStop

Гарантированная защита от протечек на весь срок службы прибора

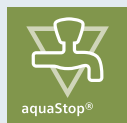

Машина может выполнить работу ночью или пока Вы на работе. Абсолютная уверенность в 100%-ной защите от протечек – гарантирует Siemens на весь срок службы прибора. aquaStop состоит из: двойного шланга для подачи воды, защитного клапана, поддона с поплавковым выключателем. Если прибор выключен, клапан остается закрытым, и вода в шланг не подается. В процессе работы прибора клапаны открываются. При возникновении протечек в наливном шланге или приборе вода скапливается в поддоне, срабатывает поплавковый выключатель, и подвод воды автоматически блокируется.

Если прибор выключен, клапан остается закрытым, и вода в шланг не подается. В процессе работы прибора клапаны открываются. При возникновении протечек в наливном шланге или приборе вода скапливается в поддоне, срабатывает поплавковый выключатель, и подвод воды автоматически блокируется.

brilliantDry

Ваши стаканы будут блестеть – превосходный результат сушки

Больше воды в промежуточном полоскании, более длинная фаза сушки.

dosageAssist

Использование всего потенциала моющего средства



Удобство при использовании таблеток комбинированного моющего средства «3 в 1», «5 в 1» и т.д. Моющее средство (порошкообразное, гелеобразное

или таблетки «3 в 1»), как обычно, загружается в дозатор на дверце посудомоечной машины. В процессе мытья средство попадет в специальный отсек dosageAssist на ручке верхнего короба и полностью растворится там под контролем направленных струй воды. Предотвращает попадание таблетки в труднодоступные для воды места и неполное ее растворение.

emotion Light

Инновация, отвечающая самым изысканным эстетическим запросам. emotionLight заставляет Вашу посуду мерцать особым светом. При загрузке и выгрузке машины исходящий свет заполняет все помещение. emotionLight мягко подчеркнет достоинства интерьера Вашей кухни.



hygiene

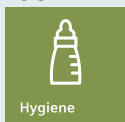

Для тех, кто предъявляет высочайшие требования к гигиеничности, особенно для семей с маленькими детьми.

Специальная функция. Включается дополнительно практически к любой программе мытья. Во время процесса последнего ополаскивания на посуду оказывается более длительное воздействие водой повышенной температуры.

intensiveZone

Зона интенсивного мытья посуды



Позволяет получить превосходные результаты для максимально интенсивного и одновременно деликатного мытья. Вы

можете мыть в нижней корзине сильно загрязненные кастрюли и сковороды и одновременно в верхней – менее загрязненную посуду и посуду, требующую деликатного ухода! Это стало возможным за счет новой технологии, обеспечивающей подачу воды в нижнюю корзину под более высоким давлением и с более высокой температурой, чем в верхнюю, а также за счет дополнительных циклов.

rackmatic/ rackmatic-3



Варьируемое использование пространства моечной камеры при помощи переставляемого по высоте верхнего короба. Может легко обеспечить пространство для размещения высоких бокалов в верхнем коробе или для больших тарелок в нижнем, легко переставляя по высоте даже полностью загруженный верхний короб.

varioDrawer

Расширение пространства



Устойчивое расположение столовых приборов, чашечек Espresso и мелких предметов кухонной утвари. Больше места в

верхнем и нижнем коробах. Повышает вместимость до 14 комплектов посуды! Третий уровень загрузки. Заменяет корзину для столовых приборов. Располагается над верхним коробом. Полностью вынимается для облегчения загрузки и выгрузки столовых приборов. Помещается в стандартный выдвижной ящик для столовых приборов.



varioSpeed

В два раза быстрее



Мытье посуды в два раза быстрее с сохранением классов мытья и сушки на уровне «А» даже при полной загрузке! Специальная функция. Включается дополнительно практически к любой программе мытья (кроме предварительного ополаскивания и быстрого мытья). Обычные быстрые программы используются для не сильно или свежезагрязненной посуды и, как правило, не включают в себя процесс сушки. Несмотря на укороченное время хода программы, результаты мытья и сушки при использовании varioSpeed сохраняются на уровне класса «А» даже при полной загрузке!

Можете мыть в нижней корзине сильно загрязненные кастрюли и сковороды и одновременно в верхней – менее загрязненную посуду и посуду, требующую деликатного ухода! Это стало возможным за счет новой технологии, обеспечивающей подачу воды в нижнюю корзину под более высоким давлением и с более высокой температурой, чем в верхнюю, а также за счет дополнительных циклов.

Zeolite™

Инновационная технология сушки



Эта инновационная технология, позволяющая экономить электроэнергию и время! Новые посудомоечные машины Siemens имеют специальный контейнер, наполненный минералами, способными удерживать влагу (Zeolite). На стадии сушки воздух переносит влагу с посуды на Цеолит, при поглощении влаги Цеолит выделяет тепло. На стадии мытья Цеолит высушивается.

Волнообразные коромысла, пять уровней подачи воды



Система разбрызгивания для идеального результата мытья. Превосходно вымытая и блестяще чистая посуда. Упорядоченные в коромыслах специальным образом отверстия для разбрызгивания распределяют струи воды под оптимальным углом. Вода проникает даже в самые отдаленные уголки и омывает все поверхности моечной камеры. Подача воды осуществляется на пяти уровнях.

Датчик загрузки

Всегда оптимальное количество воды

Датчик загрузки распознает количество загруженной в посудомоечную машину посуды и всегда обеспечивает оптимальное количество воды. Если в машину загружено мало посуды, то для ее мытья потребуется меньшее количество воды.

Замок servoSchloss

Минимум усилий

Нет необходимости закрывать дверь до упора. При небольшом угле открытия дверь закрывается автоматически и без Ваших усилий благодаря автоматическому доводчику.

Короба vario

Практичное решение

Гибкое моделирование пространства коробов при загрузке.

Короба varioFlex

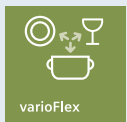

Комфортное решение

Больше возможностей для гибкого моделирования пространства коробов при загрузке разнообразной посуды. Большое количество складных элементов для обеспечения гибкости и стабильности при загрузке: 2 складывающихся направляющих в верхнем и 4 в нижнем коробах, составные складные полочки для чашек и полочка для ножей.

Мобильная корзина для столовых приборов занимает минимум места и перемещается в любое место в коробе по направляющим для тарелок (в приборах без varioDrawer).

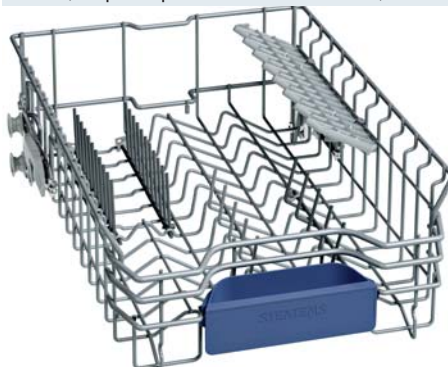

Короба varioFlexPlus

Премиум-решение

Максимально гибкие возможности для различных вариантов загрузок кастрюль, сковород, обычной посуды, высоких бокалов и столовых приборов. Максимальное количество складных элементов для обеспечения гибкости и стабильности при загрузке: по 6 складывающихся направляющих в верхнем и нижнем коробах, составные складные упоры для высоких бокалов, составные складные полочки для чашек и съемная полочка для ножей. Шарообразные наконечники на направляющих для тарелок обеспечивают дополнительную устойчивость, а также защитят посуду от непреднамеренных повреждений. Мобильная корзина для столовых приборов занимает минимум места и перемещается в любое место в коробе по направляющим для тарелок (в приборах без varioDrawer).

Классы эффективности

Отличный инструмент принятия решения при выборе посудомоечной машины



С первого взгляда легко определить

насколько прибор энергоэкономичен, насколько эффективно он моет и сушит посуду. Большинство посудомоечных машин Siemens обладает классами энергопотребления/ мытья/ сушки A/A/A!

Низкий уровень шума

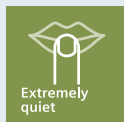

Многоступенчатая система звукоизоляции обеспечивает максимально тихую работу посудомоечной машины: практически бесшумно (40–44 дБ); супертихо (45–47 дБ); очень тихо (48–49 дБ).

Поверхность antiFingerprint, цвет silverInox – покрытие, на котором не остается отпечатков пальцев

Внешняя сторона двери машины, выполненная из нержавеющей стали, имеет специальное покрытие, на котором не остаются отпечатков пальцев. Корпус машины и панель управления окрашены в стальной цвет. Реальное ощущение стали плюс легко очищаемая поверхность.

Проточный водонагреватель

Деликатное мытье

Безопасное мытье пластиковой и хрупкой посуды. Увеличенный полезный объем моечной камеры. В предыдущих поколениях посудомоечных машин использовался открытый нагревательный элемент. Современные машины Siemens оснащены проточным водонагревателем, который скрыт под дном моечной камеры. У посуды не возникает даже случайного прямого контакта с нагревателем, который мог бы повредить пластиковую посуду или посуду из тонкого стекла.

Таймер запуска

Мыть тогда, когда хочется

Например, днем, когда Вы на работе, чтобы к Вашему приходу посуда была чистой. Или ночью, когда начинают действовать сниженный тариф на электроэнергию. Начало работы программы можно отложить в зависимости от модели от 1 до 24 часов. Специальный цифровой индикатор информирует о времени до окончания работы программы.

Теплообменник



Во всех наших посудомоечных машинах используется конденсационная сушка. Теплообменник это дальнейшее

усовершенствование метода конденсационной сушки. Воздух извне во время сушки в моечную камеру не попадает, что обеспечивает высочайший уровень гигиеничности. В посудомоечных машинах с теплообменником после последнего горячего ополаскивания посуды в теплообменник заливается холодная вода, и вся влага в моечной камере быстро конденсируется на стенке моечной камеры, за которой находится теплообменник, и стекает в дренаж.



Сервис от производителя бытовой техники Siemens: никто не знает ваш прибор Siemens лучше нас

Отдавая предпочтение бытовой технике Siemens, вы выбираете не просто современный высококачественный продукт, но и профессиональную поддержку опытных специалистов – на протяжении всего срока службы вашего прибора. Что бы вам ни понадобилось – вы можете рассчитывать на оперативную, компетентную помощь и поддержку. Сотрудники службы сервиса – высококлассные специалисты, которые регулярно участвуют в тренингах по повышению квалификации. Диагностика и ремонт проводятся с использованием современного оборудования и только оригинальных запасных частей. Никто не знает ваш прибор Siemens лучше нас.



Профессиональная помощь рядом

Бытовую технику Siemens ценят и покупают на территории всей страны. Поэтому для вас открыты более 200 сервисных центров. Каждый из них регулярно проходит мониторинг качества. В Москве и Санкт-Петербурге мы предоставляем услуги сервиса от производителя.



Аксессуары и средства по уходу

Для вашей бытовой техники Siemens всегда доступны проверенные и рекомендованные аксессуары и средства по уходу. Посетите наш online-каталог аксессуаров в сети Интернет или сервисный центр в вашем городе.



Запасные части

Как производитель бытовой техники мы предлагаем только оригинальные запасные части для всех наших приборов. При этом мы гарантируем доступность запчастей для вашей техники Siemens в течение 10 лет.



Полезные советы

На нашем сайте вы найдёте множество полезных советов по эксплуатации бытовой техники Siemens, а также ответы на самые часто задаваемые вопросы.



Персональная поддержка

Мы всегда рады персонально ответить на любые вопросы о бытовой технике Siemens. Просто позвоните нам или посетите наши сервисные центры.



Быстрая доставка

Мы быстро осуществляем доставку запасных частей, аксессуаров и средств по уходу по всей территории страны. Это гарантирует оперативные сроки выполнения ваших заказов.



Круглосуточно на связи

В Москве и С.-Петербурге для приёма заказов на ремонт мы доступны по телефону 24 часа в сутки, 7 дней в неделю, 365 дней в году. Если что-то случилось с вашим прибором – просто позвоните. Мы будем рады вам помочь.



Ваши пожелания – наш приоритет

Если с вашим прибором Siemens что-то случилось, вы всегда можете рассчитывать на оперативную профессиональную помощь. При планировании визита нашего специалиста мы предложим дату и время ремонта, которая удобна вам.

Наша поддержка на протяжении всего срока службы вашего прибора Siemens.



Поддержка по продуктам

- Информация о продуктах до и после покупки
- Советы и рекомендации по эксплуатации
- Брошюры и технические данные
- Магазины и сервисные центры Siemens рядом с вами

Siemens Info-Line

8 (800) 200 29 62 Мы поможем вам получить исчерпывающую информацию о бытовой технике Siemens по будням с 09:00 до 17:00.

siemens-home.ru

Информация о продуктах, брошюры и актуальные программы моделей, технические данные, инструкции по эксплуатации и установке, новости и другая полезная информация.

Магазины и сервисные центры

Специалисты в вашем городе окажут помощь в любом вопросе до и после приобретения бытовой техники Siemens.



Ремонт и сервис

- Рекомендации по самостоятельному устранению мелких неисправностей.
- Оперативный визит инженера в удобное для вас время
- Гарантия на произведённый ремонт
- Только оригинальные запасные части и аксессуары

Круглосуточный приём заказов на ремонт

в Москве: +7 (495) 737-29-62

в Санкт-Петербурге: +7 (812) 449-31-61

Доступны для вас 24 часа в сутки, 7 дней в неделю.

Сервисные центры

Профессиональная помощь рядом с вами. Просто обратитесь к специалистам в вашем городе: консультация, покупка аксессуаров и средств по уходу, ремонт малой и крупной бытовой техники.

siemens-home.ru

- Сервисная информация и рекомендации по самостоятельному устранению мелких неполадок
- On-line регистрация заказа на ремонт
- Каталог аксессуаров и средств по уходу для вашей техники



Информационная служба: 8 800 200-29-62
Наш адрес в Интернете: www.siemens-home.com/ru/

Приборы, перечисленные в данном каталоге, представляет и реализует в России ООО «БСХ Бытовая техника».

Фирма-производитель оставляет за собой право на внесение изменений в конструкцию, комплектацию и дизайн приборов. Во избежание недоразумений при покупке приборов руководствуйтесь инструкцией по эксплуатации и информацией продавцов. В тексте и цифровых обозначениях каталога могут быть допущены технические ошибки и опечатки.