

SIEMENS



Встраиваемая бытовая техника

2012

siemens-home.com/ru/

Будущее приходит в дом.

Прогресс на службе человечеству.

От изобретения динамо-машины до первого высокоскоростного поезда, от первых рентгеновских снимков человеческого тела до полной автоматизации производственных процессов – инновации Siemens поистине изменили мир.

Марка Siemens олицетворяет всегда актуальное видение основателя компании Вернера фон Сименса: «Прогресс на службе человечеству».

Бытовая техника Siemens является одним из звеньев в непрерывной цепи инноваций и традиций. Она является ориентиром для других производителей. Она – результат прогрессивных идей, последовательного стремления к эффективности и ярко выраженного осознания стиля.

Для людей с современными стандартами жизни Siemens предлагает инновационные технические решения, задающие направление развития отрасли и отличающиеся широким спектром возможностей применения в зависимости от индивидуальных потребностей, а также всегда актуальным дизайном. Суть марки лаконично отражена в слогане:

Siemens. Будущее приходит в дом.





Содержание

Духовые шкафы, варочные панели и вытяжки

- 6–11 Духовые шкафы
 - 12–13 Электроплиты
 - 14–17 Компактные приборы
 - 18–19 Автоматическая кофемашина
 - 20–21 Схемы встраивания
 - 22–25 Индукционные варочные панели
 - 26–31 Электрические варочные панели
 - 32–37 Газовые варочные панели
 - 38–39 Варочные панели Domino
 - 40–47 Вытяжки
 - 48–55 Словарь терминов
-

Холодильники

- 56–57 Холодильники coolConcept
 - 58 Холодильники
 - 59 Схемы встраивания
 - 60–61 Словарь терминов
-

Посудомоечные машины

- 62–65 Посудомоечные машины шириной 45 см
 - 66 Посудомоечные машины шириной 60 см
 - 67 Компактные посудомоечные машины
 - 68 Дополнительные принадлежности
 - 69–71 Словарь терминов
 - 72 Схемы подключения
 - 73 Схемы встраивания
-

Стиральные машины

- 74–75 Стиральная машина
и стирально-сушильный автомат
 - 76 Дополнительные принадлежности
и схемы встраивания
 - 77 Словарь терминов
-

Сервис

- 78–79 Сервис
-



Стиральные машины

Новые стиральные машины Siemens являются примером экономии энергии. Они потребляют всего 0,13 кВтч/кг и за счет этого на 30 % экономичнее приборов с классом энергоэффективности «А». При этом стиральные машины еще экономят и воду.

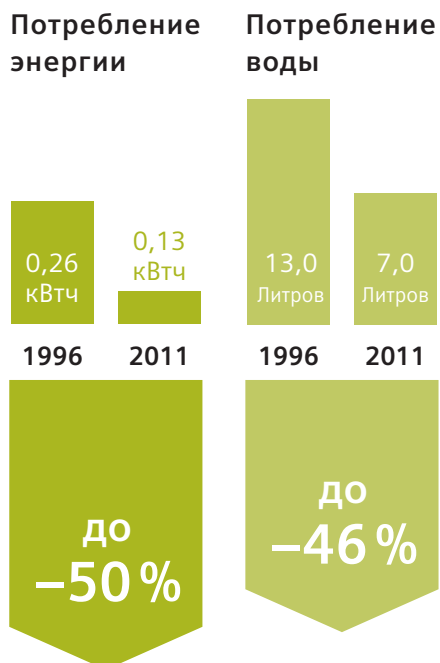

Сокращение потребления из расчета на кг при стирке цветного белья при 60 °С (WM 16S743 OE по сравнению с аналогичным прибором 1996 г. WM 45330)

Посудомоечные машины

Благодаря функции energySave современная посудомоечная машина Siemens потребляет всего 0,83 кВтч электроэнергии, а благодаря гидравлической системе speedMatic – всего лишь 10 л воды на мытье 13 комплектов посуды.



Потребление за цикл мытья 1 комплекта посуды (SN 66T055 RU по сравнению с аналогичным прибором 1994 г. SE 29290)

Меньше, да лучше: бытовая техника Siemens экономит электроэнергию.

В настоящий момент в странах Европы класс энергоэффективности является самым важным критерием при принятии решения о покупке прибора. Почти все бытовые приборы Siemens уже соответствуют Европейскому классу эффективности потребления энергии «А» и поэтому являются чрезвычайно экономичными. Тот, кто действительно хочет сэкономить, делает ставку на новую энергоэффективную технику Siemens.

siemens-home.com/ru/ecoplus

Холодильники

Новые экономичные компрессоры в холодильниках Siemens существенно снижают расход электроэнергии. По сравнению с прибором класса энергоэффективности «А» аналогичный по объему и оснащению прибор класса энергоэффективности «А+» потребляет на 23 % электроэнергии меньше.

Холодильники и морозильники.

Потребление энергии на 100 л за 24 ч

Холодильники



встраиваемый холодильник (KI 38LA50 RU по сравнению с аналогичным прибором 1996 г. KI 22L02)

Холодильно-морозильная комбинация



холодильно-морозильная комбинация KG 39EX45 по сравнению с аналогичным прибором 1996 г. KG35E01)

Духовые шкафы

Когда вы готовите в новых особенно экономичных плитах и духовых шкафах Siemens с классом энергоэффективности «А», то экономите до 35 % электроэнергии. На индукционной варочной панели с функцией powerBoost вы можете сэкономить до 16 % энергии, нагревая 2 л воды от 15 до 90 °С.

Электрические плиты (духовые шкафы).



























Потребление электроэнергии по EN 50304 (NB 36AB650J по сравнению с аналогичным прибором 1999 г. NB 49E54 EU)























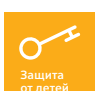



Встраиваемые духовые шкафы

	cookControl68 с текстовым дисплеем	cookControl40 с символьным дисплеем	cookControl40 с символьным дисплеем
			
	 activeClean®	 activeClean®	 ecoClean
	 Телескопические направляющие	 Телескопические направляющие	 Телескопические направляющие
	 SoftClose door	 SoftClose door	 SoftClose door
	 Защита от детей	 Защита от детей	 Защита от детей
	 Класс энергопотребления A	 Класс энергопотребления A	 Класс энергопотребления A
	 -30%	 -30%	 -30%
			
Модель	HB 78GU570 - нержавеющая сталь	HB 76GT560 - нержавеющая сталь	HB 56LS552E - нержавеющая сталь; дверца навешивается слева HB 56RS552E - нержавеющая сталь; дверца навешивается справа
Очистка	<ul style="list-style-type: none"> Пиролитическая самоочистка activeClean® Полностью стеклянная внутренняя поверхность дверцы духовки Эмаль titanGlanz Каталитический фильтр activKat 	<ul style="list-style-type: none"> Пиролитическая самоочистка activeClean® Полностью стеклянная внутренняя поверхность дверцы духовки Эмаль titanGlanz 	<ul style="list-style-type: none"> Самоочистка ecoClean (верхняя, задняя и боковые стенки) Полностью стеклянная внутренняя поверхность дверцы духовки Эмаль titanGlanz
Система выдвижения	<ul style="list-style-type: none"> Телескопические направляющие с полным выдвижением (3 уровня), stop-функция Дверца духовки с амортизатором softClose® 	<ul style="list-style-type: none"> Телескопические направляющие на 3 уровнях Дверца духовки с амортизатором softClose® 	<ul style="list-style-type: none"> Дверца открывается вбок Телескопические направляющие на 2 уровнях
Режимы	Система UNIVERSAL PLUS: 14 режимов нагрева: верхний/нижний жар, нижний жар, 3D-горячий воздух плюс, 3D-горячий воздух - Eco, гриль с конвекцией, Vario-гриль большой площади, Vario-гриль малой площади, размораживание, режим для пиццы, интенсивный жар, специальный жар hydro, томление, подогрев посуды, поддержание температуры	Система UNIVERSAL PLUS: 11 режимов нагрева: верхний/нижний жар, нижний жар, 3D-горячий воздух плюс, 3D-горячий воздух - Eco, гриль с конвекцией, Vario-гриль большой площади, Vario-гриль малой площади, размораживание, режим для пиццы, специальный жар hydro, поддержание температуры	Система UNIVERSAL PLUS: 11 режимов нагрева: верхний/нижний жар, нижний жар, 3D-горячий воздух плюс, 3D-горячий воздух - Eco, гриль с конвекцией, Vario-гриль большой площади, Vario-гриль малой площади, размораживание, режим для пиццы, специальный жар hydro, поддержание температуры
Объем	Внутренний объем 65 л*	Внутренний объем 65 л*	Внутренний объем 67 л*
Комфорт	<ul style="list-style-type: none"> cookControl: 68 программ Управление lightControl Цветной текстовый TFT-дисплей Память для рецептов пользователя Многофункциональные часы с таймером Отключаемое галогенное освещение духовки (40 + 25 Вт) Температурный диапазон 30-300°C 	<ul style="list-style-type: none"> cookControl: 40 программ Управление lightControl Символьный дисплей Память для рецептов пользователя Многофункциональные часы с таймером Отключаемое галогенное освещение духовки (40 + 25 Вт) Температурный диапазон 30-300°C 	<ul style="list-style-type: none"> cookControl: 40 программ Управление lightControl Символьный дисплей Память для рецептов пользователя Многофункциональные часы с таймером Отключаемое освещение духовки (1 x 40 Вт) Температурный диапазон 30-300°C Угол открывания дверцы 160 градусов
Быстрый разогрев	Автоматический быстрый разогрев	Автоматический быстрый разогрев	Автоматический быстрый разогрев
Дизайн	<ul style="list-style-type: none"> Утапливаемый переключатель с круговой подсветкой Белая подсветка дисплея Эмаль titanGlanz Освещение духовки с функцией SoftLight Дверца духовки portal 	<ul style="list-style-type: none"> Утапливаемый переключатель с круговой подсветкой Белая подсветка дисплея Эмаль titanGlanz Дверца духовки portal 	<ul style="list-style-type: none"> Утапливаемый переключатель с круговой подсветкой Белая подсветка дисплея Эмаль titanGlanz
Безопасность	<ul style="list-style-type: none"> 3-слойное остекление, максимальная температура нагрева окна 40°C Функция "Блокировка от детей" Защитное отключение Индикация остаточного тепла 	<ul style="list-style-type: none"> 3-слойное остекление, максимальная температура нагрева окна 40°C Функция "Блокировка от детей" Защитное отключение Индикация остаточного тепла 	<ul style="list-style-type: none"> 3-слойное остекление, максимальная температура нагрева окна 50°C Функция "Блокировка от детей" Защитное отключение Индикация остаточного тепла
Энергоэффективность	Класс энергопотребления "A", A - 30%	Класс энергопотребления "A", A - 30%	Класс энергопотребления "A", A - 30%
Принадлежности	<ul style="list-style-type: none"> 1 эмалированный противень (пиролит) 1 универсальный противень (пиролит) 1 решетка 	<ul style="list-style-type: none"> 1 эмалированный противень (пиролит) 1 универсальный противень (пиролит) 1 решетка 	<ul style="list-style-type: none"> 1 эмалированный противень 1 универсальный противень 1 решетка
Страна производства	Сделано в Германии	Сделано в Германии	Сделано в Германии
Размеры и мощность	<ul style="list-style-type: none"> Прибора: 595 x 595 x 548 мм Ниши: 575 - 597 x 560 x 550 мм Мощность подключения: 3650 Вт 	<ul style="list-style-type: none"> Прибора: 595 x 595 x 548 мм Ниши: 575 - 597 x 560 x 550 мм Мощность подключения: 3650 Вт 	<ul style="list-style-type: none"> Прибора: 595 x 595 x 548 мм Ниши: 575 - 597 x 560 x 550 мм Мощность подключения: 3650 Вт
Дополнительные принадлежности	<ul style="list-style-type: none"> NZ 333000 - Глубокий Profi-противень NZ 333001 - Крышка для глубокого Profi-противня 	<ul style="list-style-type: none"> NZ 329000 - Каталитический фильтр activKat NZ 333000 - Глубокий Profi-противень NZ 333001 - Крышка для глубокого Profi-противня 	<ul style="list-style-type: none"> NZ 329000 - Каталитический фильтр activKat NZ 333000 - Глубокий Profi-противень NZ 333001 - Крышка для глубокого Profi-противня

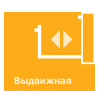





















* Класс энергопотребления и внутренний объем духовки указаны в соответствии с нормами EN50304:2009.

Встраиваемые духовые шкафы

	cookControl40 с символьным дисплеем	cookControl40 с символьным дисплеем	Пиролитическая самоочистка
			
	Новинка!	Новинка!	Новинка!
	  	 	 
	   	   	   
Модель	HB 56GS560 - нержавеющая сталь	HB 36GB650J - черный	HB 75BC552F - нержавеющая сталь HB 75BC652F - черный
Очистка	<ul style="list-style-type: none"> Самоочистка eCoClean (верхняя, задняя и боковые стенки) Полностью стеклянная внутренняя поверхность дверцы духовки Эмаль titanGlanz 	<ul style="list-style-type: none"> Самоочистка eCoClean (задняя стенка) Полностью стеклянная внутренняя поверхность дверцы духовки Эмаль titanGlanz 	<ul style="list-style-type: none"> Пиролитическая самоочистка activeClean® Полностью стеклянная внутренняя поверхность дверцы духовки Эмаль titanGlanz
Система выдвижения	<ul style="list-style-type: none"> Телескопические направляющие на 2 уровнях Дверца духовки с амортизатором softClose® 	<ul style="list-style-type: none"> Дверца духовки с амортизатором softClose® 	<ul style="list-style-type: none"> Выдвижная тележка духовки
Режимы	<ul style="list-style-type: none"> Система UNIVERSAL PLUS: 11 режимов нагрева: верхний/нижний жар, нижний жар, 3D-горячий воздух плюс, 3D-горячий воздух - Eco, гриль с конвекцией, Vario-гриль большой площади, Vario-гриль малой площади, размораживание, режим для пиццы, специальный жар hydro, поддержание температуры 	<ul style="list-style-type: none"> Система UNIVERSAL PLUS: 11 режимов нагрева: верхний/нижний жар, нижний жар, 3D-горячий воздух плюс, 3D-горячий воздух - Eco, гриль с конвекцией, Vario-гриль большой площади, Vario-гриль малой площади, размораживание, режим для пиццы, специальный жар hydro, поддержание температуры 	<ul style="list-style-type: none"> Система UNIVERSAL PLUS: 9 режимов нагрева: верхний/нижний жар, нижний жар, 3D-горячий воздух плюс, 3D-горячий воздух - Eco, гриль с конвекцией, Vario-гриль большой площади, Vario-гриль малой площади, размораживание, режим для пиццы
Объем	<ul style="list-style-type: none"> Внутренний объем 67л* 	<ul style="list-style-type: none"> Внутренний объем 67 л* 	<ul style="list-style-type: none"> Внутренний объем 67л*
Комфорт	<ul style="list-style-type: none"> cookControl: 40 программ Управление lightControl Символьный дисплей Память для рецептов пользователя Многофункциональные часы с таймером Отключаемое освещение духовки (40 + 25 Вт) Температурный диапазон 30-300 °C 	<ul style="list-style-type: none"> cookControl: 40 программ Управление lightControl Символьный дисплей Память для рецептов пользователя Многофункциональные часы с таймером Отключаемое освещение духовки (40Вт + 25Вт) Температурный диапазон 30-300 °C 	<ul style="list-style-type: none"> Индикация температуры Многофункциональные часы с таймером Освещение духовки (1 x 40 Вт) Температурный диапазон 30-300 °C
Быстрый разогрев	<ul style="list-style-type: none"> Автоматический быстрый разогрев 	<ul style="list-style-type: none"> Автоматический быстрый разогрев 	<ul style="list-style-type: none"> Автоматический быстрый разогрев
Дизайн	<ul style="list-style-type: none"> Утапливаемый переключатель с круговой подсветкой Белая подсветка дисплея Эмаль titanGlanz Дверца духовки portal 	<ul style="list-style-type: none"> Утапливаемый переключатель с круговой подсветкой Белая подсветка дисплея Эмаль titanGlanz Дверца духовки portal 	<ul style="list-style-type: none"> Утапливаемые переключатели Белая подсветка дисплея Эмаль titanGlanz Дверца духовки portal
Безопасность	<ul style="list-style-type: none"> 4-слойное остекление, максимальная температура нагрева окна 40 °C Функция "Блокировка от детей" Защитное отключение Индикация остаточного тепла 	<ul style="list-style-type: none"> 3-слойное остекление, максимальная температура нагрева окна 40 °C Функция «Блокировка от детей» Защитное отключение Индикация остаточного тепла 	<ul style="list-style-type: none"> 4-слойное остекление, максимальная температура нагрева окна 40 °C Функция "Блокировка от детей" Защитное отключение Индикация остаточного тепла
Энергоэффективность	<ul style="list-style-type: none"> Класс энергопотребления "A", A - 30% 	<ul style="list-style-type: none"> Класс энергопотребления "A", A - 30% 	<ul style="list-style-type: none"> Класс энергопотребления "A", A - 30%
Принадлежности	<ul style="list-style-type: none"> 1 эмалированный противень 1 универсальный противень 1 решетка 	<ul style="list-style-type: none"> 1 эмалированный противень 1 универсальный противень 1 решетка 	<ul style="list-style-type: none"> 1 эмалированный противень (пиролиз), 1 универсальный противень (пиролиз), 1 решетка
Страна производства	<ul style="list-style-type: none"> Сделано в Германии 	<ul style="list-style-type: none"> Сделано в Германии 	<ul style="list-style-type: none"> Сделано в Германии
Размеры и мощность	<ul style="list-style-type: none"> Прибора: 595 x 595 x 548 мм Ниши: 575-597 x 560 x 550 мм Мощность подключения: 3 650 Вт 	<ul style="list-style-type: none"> Прибора: 595 x 595 x 548 мм Ниши: 575-597 x 560 x 550 мм Мощность подключения: 2850 Вт 	<ul style="list-style-type: none"> Прибора: 595 x 595 x 548 мм Ниши: 575-597 x 560 x 550 мм Мощность подключения: 3 650 Вт
Дополнительные принадлежности	<ul style="list-style-type: none"> NZ 329000 - Активный каталитический фильтр NZ 333000 - Глубокий Profi-противень NZ 333001 - Крышка для глубокого Profi-противня 	<ul style="list-style-type: none"> NZ 329000 - Активный каталитический фильтр NZ 333000 - Глубокий Profi-противень NZ 333001 - Крышка для глубокого Profi-противня NZ 338250 - Двухуровневые телескопические полозья NZ 338352 - Трехуровневые телескопические полозья NZ 338357 - Трехуровневые телескопические полозья с полным выдвижением 	<ul style="list-style-type: none"> NZ 341672 - Эмалированный противень с выдвижением в сторону (пиролиз)





















* Класс энергопотребления и внутренний объем духовки указаны в соответствии с нормами EN50304:2009.

Встраиваемые духовые шкафы

	Выдвижная тележка softClose	Пиролитическая самоочистка	Амортизаторы softClose®
			
	 Защита от детей	 ecoClean	 Телескопические направляющие
	 ecoClean	 activeClean®	 ecoClean
	 SoftClose door		
	 Выдвижная тележка SoftClose	 Защита от детей	 Защита от детей
	 Класс энергопотребления A	 Класс энергопотребления A	 Класс энергопотребления A
	 -20%	 -30%	 -20%
			
Модель	НВ 33BD550J - нержавеющая сталь	НВ 73AB541S - нержавеющая сталь	НВ 33GU550 - нержавеющая сталь
Очистка	<ul style="list-style-type: none"> Самоочистка ecoClean (задняя стенка) Полностью стеклянная внутренняя поверхность дверцы духовки Эмаль titanGlanz 	<ul style="list-style-type: none"> Пиролитическая самоочистка activeClean® Полностью стеклянная внутренняя поверхность дверцы духовки Эмаль titanGlanz 	<ul style="list-style-type: none"> Самоочистка ecoClean (задняя стенка) Полностью стеклянная внутренняя поверхность дверцы духовки Эмаль titanGlanz
Система выдвижения	<ul style="list-style-type: none"> Выдвижная тележка духовки с амортизатором softClose 		<ul style="list-style-type: none"> Телескопические направляющие с полным выдвижением (3 уровня), stop-функция Дверца духовки с амортизатором softClose®
Режимы	<ul style="list-style-type: none"> Система UNIVERSAL PLUS: 8 режимов нагрева: верхний/нижний жар, нижний жар, 3D-горячий воздух плюс, гриль с конвекцией, Vario-гриль большой площади, Vario-гриль малой площади, размораживание, режим для пиццы 	<ul style="list-style-type: none"> Система UNIVERSAL PLUS: 9 режимов нагрева: верхний/нижний жар, нижний жар, 3D-горячий воздух плюс, 3D-горячий воздух - Eco, гриль с конвекцией, Vario-гриль большой площади, Vario-гриль малой площади, размораживание, режим для пиццы 	<ul style="list-style-type: none"> Система UNIVERSAL PLUS: 8 режимов нагрева: верхний/нижний жар, нижний жар, 3D-горячий воздух плюс, гриль с конвекцией, Vario-гриль большой площади, Vario-гриль малой площади, размораживание, режим для пиццы
Объем	<ul style="list-style-type: none"> Внутренний объем 67 л* 	<ul style="list-style-type: none"> Внутренний объем 65 л* 	<ul style="list-style-type: none"> Внутренний объем 67 л*
Комфорт	<ul style="list-style-type: none"> Многофункциональные часы с таймером Освещение духовки (1 x 40 Вт) Температурный диапазон 50–270 °С 	<ul style="list-style-type: none"> Многофункциональные часы с таймером Освещение духовки (1 x 40 Вт) Температурный диапазон 50-300 °С 	<ul style="list-style-type: none"> Многофункциональные часы с таймером Освещение духовки (1 x 40 Вт) Температурный диапазон 50-270 °С
Быстрый разогрев	<ul style="list-style-type: none"> Автоматический быстрый разогрев 	<ul style="list-style-type: none"> Автоматический быстрый разогрев 	<ul style="list-style-type: none"> Автоматический быстрый разогрев
Дизайн	<ul style="list-style-type: none"> Утапливаемые переключатели Белая подсветка дисплея Эмаль titanGlanz Дверца духовки portal 	<ul style="list-style-type: none"> Утапливаемые переключатели Белая подсветка дисплея Эмаль titanGlanz 	<ul style="list-style-type: none"> Утапливаемые переключатели Белая подсветка дисплея Эмаль titanGlanz Дверца духовки portal
Безопасность	<ul style="list-style-type: none"> 3-слойное остекление, максимальная температура нагрева окна 50 °С Функция «Блокировка от детей» 	<ul style="list-style-type: none"> 3-слойное остекление, максимальная температура нагрева окна 50 °С Функция "Блокировка от детей" Защитное отключение Механическая защелка дверцы 	<ul style="list-style-type: none"> 3-слойное остекление, максимальная температура нагрева окна 50 °С Функция "Блокировка от детей"
Энергоэффективность	<ul style="list-style-type: none"> Класс энергопотребления "A", A - 20% 	<ul style="list-style-type: none"> Класс энергопотребления "A", A - 30% 	<ul style="list-style-type: none"> Класс энергопотребления "A", A - 20%
Принадлежности	<ul style="list-style-type: none"> 1 эмалированный противень 1 универсальный противень 1 решетка 	<ul style="list-style-type: none"> 1 эмалированный противень 1 универсальный противень 1 решетка 	<ul style="list-style-type: none"> 1 эмалированный противень 1 универсальный противень 1 решетка
Страна производства	<ul style="list-style-type: none"> Сделано в Германии 	<ul style="list-style-type: none"> Сделано в Германии 	<ul style="list-style-type: none"> Сделано в Германии
Размеры и мощность	<ul style="list-style-type: none"> Прибора: 595 x 595 x 548 мм Ниши: 575–597 x 560 x 550 мм Мощность подключения: 2 850 Вт 	<ul style="list-style-type: none"> Прибора: 595 x 595 x 548 мм Ниши: 575–597 x 560 x 550 мм Мощность подключения: 3650 Вт 	<ul style="list-style-type: none"> Прибора: 595 x 595 x 548 мм Ниши: 575–597 x 560 x 550 мм Мощность подключения: 3 500 Вт
Дополнительные принадлежности	<ul style="list-style-type: none"> HZ 341672 – эмалированный противень с выдвижением в сторону (пиролиз) 	<ul style="list-style-type: none"> HZ 332070 - Универсальный противень (пиролиз) HZ 338250 - Двухуровневые телескопические полозья HZ 338352 - Трехуровневые телескопические полозья HZ 338357 - Трехуровневые телескопические полозья с полным выдвижением 	<ul style="list-style-type: none"> HZ 329020 - комплект панелей ecoClean HZ 333000 – глубокий Profi-противень HZ 333001 – крышка для Profi-противня

















* Класс энергопотребления и внутренний объем духовки указаны в соответствии с нормами EN50304:2009.

Встраиваемые духовые шкафы

	Термошуп	Амортизаторы softClose®	Амортизаторы softClose®
			
	 Термошуп	 ecoClean	 Защита от детей
	 Телескопические направляющие	 Класс энергопотребления A	 -20%
	 SoftClose door	 ecoClean	 SoftClose door
	 Защита от детей	 Класс энергопотребления A	 -20%
	 SoftClose door	 ecoClean	 SoftClose door
	 Защита от детей	 Класс энергопотребления A	 -20%
Модель	HB 33G2540S - нержавеющая сталь	HB 33GB550R - нержавеющая сталь HB 33GB560R - черный	HB 32GB540S - нержавеющая сталь HB 32GB240S - белый
Очистка	<ul style="list-style-type: none"> Самоочистка ecoClean (задняя стенка) Полностью стеклянная внутренняя поверхность дверцы духовки Эмаль titanGlanz 	<ul style="list-style-type: none"> Самоочистка ecoClean (задняя стенка) Полностью стеклянная внутренняя поверхность дверцы духовки Эмаль titanGlanz 	<ul style="list-style-type: none"> Самоочистка ecoClean (задняя стенка) Полностью стеклянная внутренняя поверхность дверцы духовки Эмаль titanGlanz
Система выдвижения	<ul style="list-style-type: none"> Телескопические направляющие на 2 уровнях Дверца духовки с амортизатором softClose® 	<ul style="list-style-type: none"> Дверца духовки с амортизатором softClose® 	<ul style="list-style-type: none"> Дверца духовки с амортизатором softClose®
Режимы	<ul style="list-style-type: none"> Система UNIVERSAL PLUS: 8 режимов нагрева: верхний/нижний жар, нижний жар, 3D-горячий воздух плюс, гриль с конвекцией, Vario-гриль большой площади, Vario-гриль малой площади, размораживание, режим для пиццы 	<ul style="list-style-type: none"> Система UNIVERSAL PLUS: 8 режимов нагрева: верхний/нижний жар, нижний жар, 3D-горячий воздух плюс, гриль с конвекцией, Vario-гриль большой площади, Vario-гриль малой площади, размораживание, режим для пиццы 	<ul style="list-style-type: none"> Система UNIVERSAL PLUS: 8 режимов нагрева: верхний/нижний жар, нижний жар, 3D-горячий воздух плюс, гриль с конвекцией, Vario-гриль большой площади, Vario-гриль малой площади, размораживание, режим для пиццы
Объем	<ul style="list-style-type: none"> Внутренний объем 67 л* 	<ul style="list-style-type: none"> Внутренний объем 67 л* 	<ul style="list-style-type: none"> Внутренний объем 67 л*
Комфорт	<ul style="list-style-type: none"> Многофункциональные часы с таймером Термошуп Освещение духовки (1 x 40 Вт) Температурный диапазон 50-270 °C 	<ul style="list-style-type: none"> Многофункциональные часы с таймером Освещение духовки (1 x 40 Вт) Температурный диапазон 50-270 °C 	<ul style="list-style-type: none"> Цифровой таймер Освещение духовки (1 x 40 Вт) Температурный диапазон 50-270 °C
Быстрый разогрев	<ul style="list-style-type: none"> Автоматический быстрый разогрев 	<ul style="list-style-type: none"> Автоматический быстрый разогрев 	<ul style="list-style-type: none"> Автоматический быстрый разогрев
Дизайн	<ul style="list-style-type: none"> Утапливаемые переключатели Белая подсветка дисплея Эмаль titanGlanz 	<ul style="list-style-type: none"> Утапливаемые переключатели Белая подсветка дисплея Эмаль titanGlanz Дверца духовки portal 	<ul style="list-style-type: none"> Утапливаемые переключатели Белая подсветка дисплея Эмаль titanGlanz
Безопасность	<ul style="list-style-type: none"> 3-слойное остекление, максимальная температура нагрева окна 50 °C Функция "Блокировка от детей" Механическая защелка дверцы 	<ul style="list-style-type: none"> 3-слойное остекление, максимальная температура нагрева окна 50 °C Функция "Блокировка от детей" 	<ul style="list-style-type: none"> 3-слойное остекление, максимальная температура нагрева окна 50 °C Функция "Блокировка от детей" Механическая защелка дверцы
Энергоэффективность	<ul style="list-style-type: none"> Класс энергопотребления "A", A - 20% 	<ul style="list-style-type: none"> Класс энергопотребления "A", A - 20% 	<ul style="list-style-type: none"> Класс энергопотребления "A", A - 20%
Принадлежности	<ul style="list-style-type: none"> 1 эмалированный противень 1 универсальный противень 1 решетка 	<ul style="list-style-type: none"> 1 эмалированный противень 1 универсальный противень 1 решетка 	<ul style="list-style-type: none"> 1 эмалированный противень 1 универсальный противень 1 решетка
Страна производства	<ul style="list-style-type: none"> Сделано в Германии 	<ul style="list-style-type: none"> Сделано в Германии 	<ul style="list-style-type: none"> Сделано в Германии
Размеры и мощность	<ul style="list-style-type: none"> Прибора: 595 x 595 x 548 мм Ниши: 575-597 x 560 x 550 мм Мощность подключения: 3 500 Вт 	<ul style="list-style-type: none"> Прибора: 595 x 595 x 548 мм Ниши: 575-597 x 560 x 550 мм Мощность подключения: 3 500 Вт 	<ul style="list-style-type: none"> Прибора: 595 x 595 x 548 мм Ниши: 575-597 x 560 x 550 мм Мощность подключения: 3 500 Вт
Дополнительные принадлежности	<ul style="list-style-type: none"> HZ 333000 - Глубокий Profi-противень HZ 333001 - Крышка для глубокого Profi-противня 	<ul style="list-style-type: none"> HZ 329020 - комплект панелей ecoClean HZ 333000 - Глубокий Profi-противень HZ 333001 - Крышка для глубокого Profi-противня HZ 338250 - Двухуровневые телескопические полозья HZ 338352 - Трехуровневые телескопические полозья HZ 338357 - Трехуровневые телескопические полозья с полным выдвижением 	<ul style="list-style-type: none"> HZ 329020 - комплект панелей ecoClean HZ 333000 - Глубокий Profi-противень HZ 333001 - Крышка для глубокого Profi-противня HZ 338250 - Двухуровневые телескопические полозья HZ 338352 - Трехуровневые телескопические полозья HZ 338357 - Трехуровневые телескопические полозья с полным выдвижением

















* Класс энергопотребления и внутренний объем духовки указаны в соответствии с нормами EN50304:2009.

Встраиваемые духовые шкафы

	Телескопические направляющие	Электронные часы	Электронные часы
	     	    	    
Новинка!			
Модель	HB 23GT540R - нержавеющая сталь	HB 23AB530R - нержавеющая сталь	HB 23AB520R - нержавеющая сталь HB 23AB620R - черный
Очистка	<ul style="list-style-type: none"> Полностью стеклянная внутренняя поверхность дверцы духовки Эмаль titanGlanz 	<ul style="list-style-type: none"> Полностью стеклянная внутренняя поверхность дверцы духовки Эмаль titanGlanz 	<ul style="list-style-type: none"> Полностью стеклянная внутренняя поверхность дверцы духовки Эмаль titanGlanz
Система выдвигания	<ul style="list-style-type: none"> Телескопические направляющие на 3 уровнях, stop-функция Дверца духовки с амортизатором softClose® 		
Режимы	<ul style="list-style-type: none"> Система UNIVERSAL: 5 режимов нагрева: верхний/нижний жар, нижний жар, 3D-горячий воздух плюс, гриль с конвекцией, Vario-гриль большой площади 	<ul style="list-style-type: none"> Система UNIVERSAL: 5 режимов нагрева: верхний/нижний жар, нижний жар, 3D-горячий воздух плюс, гриль с конвекцией, Vario-гриль большой площади 	<ul style="list-style-type: none"> Система UNIVERSAL: 5 режимов нагрева: верхний/нижний жар, нижний жар, 3D-горячий воздух плюс, гриль с конвекцией, Vario-гриль большой площади
Объем	<ul style="list-style-type: none"> Внутренний объем 67 л* 	<ul style="list-style-type: none"> Внутренний объем 67 л* 	<ul style="list-style-type: none"> Внутренний объем 67 л*
Комфорт	<ul style="list-style-type: none"> Многофункциональные часы с таймером Освещение духовки (1 x 40 Вт) Температурный диапазон 50-270 °C 	<ul style="list-style-type: none"> Многофункциональные часы с таймером Освещение духовки (1 x 40 Вт) Температурный диапазон 50–270 °C 	<ul style="list-style-type: none"> Многофункциональные часы с таймером Освещение духовки (1 x 40 Вт) Температурный диапазон 50–270 °C
Быстрый разогрев	<ul style="list-style-type: none"> Автоматический быстрый разогрев 	<ul style="list-style-type: none"> Автоматический быстрый разогрев 	<ul style="list-style-type: none"> Автоматический быстрый разогрев
Дизайн	<ul style="list-style-type: none"> Утапливаемые переключатели Белая подсветка дисплея Эмаль titanGlanz 	<ul style="list-style-type: none"> Утапливаемые переключатели Белая подсветка дисплея Эмаль titanGlanz 	<ul style="list-style-type: none"> Утапливаемые переключатели Белая подсветка дисплея Эмаль titanGlanz
Безопасность	<ul style="list-style-type: none"> 2-слойное остекление Функция «блокировка от детей» 	<ul style="list-style-type: none"> 2-слойное остекление Функция «блокировка от детей» 	<ul style="list-style-type: none"> 2-слойное остекление Функция «блокировка от детей»
Энергоэффективность	<ul style="list-style-type: none"> Класс энергопотребления "A", A - 20% 	<ul style="list-style-type: none"> Класс энергопотребления "A", A - 20% 	<ul style="list-style-type: none"> Класс энергопотребления "A", A - 20%
Принадлежности	<ul style="list-style-type: none"> 1 эмалированный противень 1 универсальный противень 1 решетка 	<ul style="list-style-type: none"> 1 эмалированный противень 1 универсальный противень 1 решетка 	<ul style="list-style-type: none"> 1 эмалированный противень 1 универсальный противень 1 решетка
Страна производства	<ul style="list-style-type: none"> Сделано в Германии 	<ul style="list-style-type: none"> Сделано в Германии 	<ul style="list-style-type: none"> Сделано в Германии
Размеры и мощность	<ul style="list-style-type: none"> Прибора: 595 x 595 x 548 мм Ниши: 575–597 x 560 x 550 мм Мощность подключения: 3 500 Вт 	<ul style="list-style-type: none"> Прибора: 595 x 595 x 548 мм Ниши: 575–597 x 560 x 550 мм Мощность подключения: 3 500 Вт 	<ul style="list-style-type: none"> Прибора: 595 x 595 x 548 мм Ниши: 575–597 x 560 x 550 мм Мощность подключения: 3 500 Вт
Дополнительные принадлежности	<ul style="list-style-type: none"> NZ 333000 - Глубокий Profi-противень NZ 333001 - Крышка для глубокого Profi-противня 	<ul style="list-style-type: none"> NZ 333000 - Глубокий Profi-противень NZ 333001 - Крышка для глубокого Profi-противня NZ 338250 – двухуровневые телескопические полозья NZ 338352 – трехуровневые телескопические полозья NZ 338356 – трехуровневые телескопические полозья с полным выдвиганием 	<ul style="list-style-type: none"> NZ 333000 - Глубокий Profi-противень NZ 333001 - Крышка для глубокого Profi-противня NZ 338250 – двухуровневые телескопические полозья NZ 338352 – трехуровневые телескопические полозья NZ 338356 – трехуровневые телескопические полозья с полным выдвиганием

* Класс энергопотребления и внутренний объем духовки указаны в соответствии с нормами EN50304:2009.

Встраиваемые духовые шкафы и электроплиты

	Цифровой таймер	Выдвижная тележка softClose	Телескопические направляющие
			
	 	     	    
Модель	НВ 22АВ520R - нержавеющая сталь	HE 33BD550 - нержавеющая сталь	HE 23AT520R - нержавеющая сталь
Очистка	<ul style="list-style-type: none"> Полностью стеклянная внутренняя поверхность дверцы духовки Эмаль titanGlanz 	<ul style="list-style-type: none"> Самоочистка eCoClean (задняя стенка) Полностью стеклянная внутренняя поверхность дверцы духовки Эмаль titanGlanz 	<ul style="list-style-type: none"> Полностью стеклянная внутренняя поверхность дверцы духовки Эмаль titanGlanz
Система выдвижения		<ul style="list-style-type: none"> Выдвижная тележка духовки с амортизатором softClose® 	<ul style="list-style-type: none"> Телескопические направляющие на 3 уровнях
Режимы	<ul style="list-style-type: none"> Система UNIVERSAL: 7 режимов нагрева: конвекция, верхний/нижний жар, нижний жар, гриль с конвекцией, Vario-гриль большой площади, Vario-гриль малой площади, размораживание 	<ul style="list-style-type: none"> Система UNIVERSAL PLUS: 8 режимов нагрева: верхний/нижний жар, нижний жар, 3D-горячий воздух плюс, гриль с конвекцией, Vario-гриль большой площади, Vario-гриль малой площади, размораживание, режим для пиццы 	<ul style="list-style-type: none"> Система UNIVERSAL PLUS: 5 режимов нагрева: верхний/нижний жар, нижний жар, 3D-горячий воздух плюс, гриль с конвекцией, Vario-гриль большой площади
Объем	<ul style="list-style-type: none"> Внутренний объем 62 л* 	<ul style="list-style-type: none"> Внутренний объем 67 л* 	<ul style="list-style-type: none"> Внутренний объем духовки 67 л*
Комфорт	<ul style="list-style-type: none"> Цифровой таймер Освещение духовки (1 x 25 Вт) Температурный диапазон 50–270 °С 	<ul style="list-style-type: none"> Многофункциональные часы с таймером Освещение духовки (1x40 Вт) Температурный диапазон 50–270 °С 	<ul style="list-style-type: none"> Многофункциональные часы с таймером Освещение духовки (1 x 40 Вт) Температурный диапазон 50–270 °С
Быстрый разогрев	<ul style="list-style-type: none"> Автоматический быстрый разогрев 	<ul style="list-style-type: none"> Автоматический быстрый разогрев 	<ul style="list-style-type: none"> Автоматический быстрый разогрев
Дизайн	<ul style="list-style-type: none"> Утапливаемые переключатели Белая подсветка дисплея Эмаль titanGlanz 	<ul style="list-style-type: none"> Утапливаемые переключатели Белая подсветка дисплея Эмаль titanGlanz Дверца духовки portal 	<ul style="list-style-type: none"> Утапливаемые переключатели Белая подсветка дисплея Эмаль titanGlanz
Безопасность	<ul style="list-style-type: none"> 2-слойное остекление Функция «Блокировка от детей» 	<ul style="list-style-type: none"> 3-слойное остекление, максимальная температура нагрева окна до 50 °С Блокировка от детей 	<ul style="list-style-type: none"> 2-слойное остекление Блокировка от детей
Энергоэффективность	<ul style="list-style-type: none"> Класс энергопотребления "A" 	<ul style="list-style-type: none"> Класс энергопотребления "A", A - 20% 	<ul style="list-style-type: none"> Класс энергопотребления "A", A - 20%
Принадлежности	<ul style="list-style-type: none"> 1 эмалированный противень 1 алюминиевый противень 1 решетка 	<ul style="list-style-type: none"> 1 эмалированный противень 1 универсальный противень 1 решетка 	<ul style="list-style-type: none"> 1 эмалированный противень 1 универсальный противень 1 решетка
Страна производства	<ul style="list-style-type: none"> Сделано в Испании 	<ul style="list-style-type: none"> Сделано в Германии 	<ul style="list-style-type: none"> Сделано в Германии
Размеры и мощность	<ul style="list-style-type: none"> Прибора: 595 x 595 x 515 мм Ниши: 575–597 x 560 x 550 мм Мощность подключения: 3580 Вт 	<ul style="list-style-type: none"> Прибора: 595 x 595 x 548 мм Ниши: 600 x 560 x 550 мм Мощность подключения: 11 400 Вт 	<ul style="list-style-type: none"> Прибора: 595 x 595 x 548 мм Ниши: 600 x 560 x 550 мм Мощность подключения: 11 400 Вт
Дополнительные принадлежности		<ul style="list-style-type: none"> NZ 341672 – эмалированный противень с выдвижением в сторону (пиролиз) 	<ul style="list-style-type: none"> NZ 333000 – глубокий Profi-противень NZ 333001 – крышка для Profi-противня
Совместимость		Совместима с EF 645EN11	Совместима с EA 645GH11M

* Класс энергопотребления и внутренний объем духовки указаны в соответствии с нормами EN50304:2009.

Зависимые варочные панели

Металлическая рама по периметру

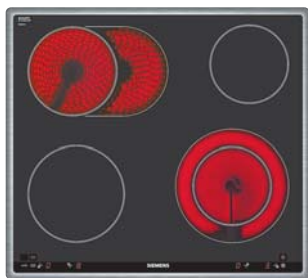

Металлическая рама по периметру

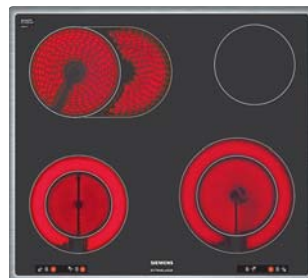

Модель	EF 645EN11 - нержавеющая сталь	EA 645GH11M - нержавеющая сталь
Комфорт	<ul style="list-style-type: none"> 4 конфорки быстрого нагрева, 1 конфорка с овальной зоной и 1 – с круглой зоной расширения Полностью электронное управление с 17-ступенчатой регулировкой мощности Дисплей индикации уровня мощности для каждой конфорки Зоны расширения активируются сенсорными кнопками на панели 	<ul style="list-style-type: none"> 4 конфорки быстрого нагрева, 1 конфорка с овальной зоной и 2 – с круглой зоной расширения 17 ступеней мощности Зоны расширения активируются переключателями на электроплите
Быстрый разогрев	<ul style="list-style-type: none"> Электроника закипания 	<ul style="list-style-type: none"> Электроника закипания
Дизайн	<ul style="list-style-type: none"> Металлическая рамка по периметру Декор на поверхности стеклокерамики 	<ul style="list-style-type: none"> Металлическая рамка по периметру Декор на поверхности стеклокерамики
Безопасность	<ul style="list-style-type: none"> Блокировка от детей Двухпозиционные индикаторы остаточного тепла для каждой конфорки Защитное отключение stoppSensor 	<ul style="list-style-type: none"> Индикаторы остаточного тепла для каждой конфорки
Энергоэффективность		
Принадлежности		
Страна производства	<ul style="list-style-type: none"> Сделано в Германии 	<ul style="list-style-type: none"> Сделано в Германии
Размеры и мощность	<ul style="list-style-type: none"> Прибора: 45 x 576 x 518 мм Ниши: 41 x 560 x 500 мм Мощность подключения: 7 600 Вт 	<ul style="list-style-type: none"> Прибора: 45 x 575 x 515 мм Ниши: 41 x 560 x 500 мм Мощность подключения: 7 600 Вт
Дополнительные принадлежности	<p>Размеры и мощность конфорок</p> <ul style="list-style-type: none"> Передняя левая: 18 см 1,8 кВт Задняя левая: 17/17 x 26,5 см 1,8/2,4 кВт Передняя правая: 21/14,5 см 2,2/1,0 кВт Задняя правая: 14,5 см 1,2 кВт 	<p>Размеры и мощность конфорок</p> <ul style="list-style-type: none"> Передняя левая: 18/12 см 1,8/0,7 кВт Задняя левая: 17/17 x 26,5 см 1,6/2,4 кВт Передняя правая: 21/14,5 см 2,2/1,0 кВт Задняя правая: 14,5 см 1,2 кВт
Совместимость	Совместима с HE33BD550	Совместима с HE 23AT520R



Встраиваемые пароварки

Духовой шкаф-пароварка

Пароварка

Пароварка



Новинка!



Новинка!



Модель	HB 36D575 - нержавеющая сталь	HB 26D555 - нержавеющая сталь	HB 25D5L2 - нержавеющая сталь
Очистка	<ul style="list-style-type: none"> Программа удаления накипи 	<ul style="list-style-type: none"> Программа удаления накипи 	<ul style="list-style-type: none"> Программа удаления накипи
Режимы	<ul style="list-style-type: none"> Режимы нагрева: 3D-горячий воздух плюс, приготовление на пару, горячий воздух + приготовление на пару, подогрев, подъем теста, размораживание, томление, подогрев посуды, поддержание температуры 	<ul style="list-style-type: none"> Режимы нагрева: Приготовление на пару при температуре от 35 до 100°C, подогрев, размораживание, подъем теста 	<ul style="list-style-type: none"> Режимы нагрева: приготовление на пару при температуре от 40 до 100 °C
Объем	<ul style="list-style-type: none"> Рабочая камера объемом 35л* из нержавеющей стали 	<ul style="list-style-type: none"> Рабочая камера объемом 38л* из нержавеющей стали 	<ul style="list-style-type: none"> Рабочая камера объемом 22 л* из нержавеющей стали
Комфорт	<ul style="list-style-type: none"> cookControl: 70 программ Управление lightControl Цветной текстовый TFT-дисплей Рекомендации по температуре Память для рецептов пользователя Автоматическая регулировка точки кипения Резервуар для воды 1,3 л Индикация отсутствия воды в резервуаре Температурный диапазон 30 - 230 °C 	<ul style="list-style-type: none"> cookControl: 40 программ Управление lightControl Цветной текстовый TFT-дисплей Рекомендации по температуре Память для рецептов пользователя Автоматическая регулировка точки кипения Резервуар для воды 1,3 л Индикация отсутствия воды в резервуаре Температурный диапазон 35 - 100 °C 	<ul style="list-style-type: none"> cookControl: 20 программ Управление lightControl Автоматическая регулировка точки кипения Резервуар для воды 0,9 л Индикация отсутствия воды в резервуаре
Дизайн	<ul style="list-style-type: none"> Утапливаемый переключатель с круговой подсветкой Подсветка кнопок управления Галогенное освещение Полностью стеклянная внутренняя поверхность дверцы духовки Дверца духовки portal 	<ul style="list-style-type: none"> Утапливаемый переключатель с круговой подсветкой Подсветка кнопок управления Освещение духовки Полностью стеклянная внутренняя поверхность дверцы духовки Дверца духовки portal 	<ul style="list-style-type: none"> Утапливаемый переключатель Белая подсветка дисплея LED освещение Полностью стеклянная внутренняя поверхность дверцы духовки
Безопасность	<ul style="list-style-type: none"> Защитное отключение Блокировка от детей 	<ul style="list-style-type: none"> Защитное отключение Блокировка от детей 	<ul style="list-style-type: none"> 2-слойное остекление дверцы
Энергоэффективность	<ul style="list-style-type: none"> Класс энергопотребления "A", A - 20% 		
Принадлежности	<ul style="list-style-type: none"> 4 поддона Решетка 	<ul style="list-style-type: none"> 2 поддона Решетка 	<ul style="list-style-type: none"> 2 поддона
Страна производства	<ul style="list-style-type: none"> Сделано во Франции 	<ul style="list-style-type: none"> Сделано во Франции 	<ul style="list-style-type: none"> Сделано во Франции
Размеры и мощность	<ul style="list-style-type: none"> Ниша для встраивания: 450 x 560 x 550 мм Прибор: 454 x 594 x 550 мм Мощность подключения: 1 900 Вт 	<ul style="list-style-type: none"> Ниша для встраивания: 450 x 560 x 550 мм Прибор: 454 x 594 x 550 мм Мощность подключения: 1 900 Вт 	<ul style="list-style-type: none"> Ниша для встраивания: 382 x 560 x 300 мм Прибор: 362 x 560 x 300 мм или 362-365 x 560 x 300 мм Мощность подключения: 1 250 Вт

* Класс энергопотребления и внутренний объем духовки указаны в соответствии с нормами EN50304:2009.

Встраиваемые микроволновые печи

Встраиваемая микроволновая печь

Встраиваемая микроволновая печь

Ящик для подогрева посуды



ГРИЛЬ

Модель	HF 25G5L2 нержавеющая сталь дверца навешивается слева HF 25G5R2 нержавеющая сталь дверца навешивается справа	HF 25M5L2 нержавеющая сталь HF 25M6L2 черный	HW 1405P2 (фото сверху) - нержавеющая сталь HW 140562 (фото снизу) - нержавеющая сталь
Очистка			
Режимы	<ul style="list-style-type: none"> Микроволны мощностью до 900 Вт 5 ступеней мощности: 900, 600, 360, 180 и 90 Вт 3-ступенчатое программирование Гриль в комбинации с микроволнами при 360/180/90 Вт Vario-гриль мощностью до 1 300 Вт, 3 ступени мощности 	<ul style="list-style-type: none"> Микроволны мощностью до 900 Вт 5 ступеней мощности: 900, 600, 360, 180 и 90 Вт 3-ступенчатое программирование 	<ul style="list-style-type: none"> Области применения: <ul style="list-style-type: none"> подогрев посуды поддержание блюд в теплом состоянии приготовление опары размораживание продуктов бережное тушение Плоский нагревательный элемент
Объем	Рабочая камера объемом 21 л с поверхностью из нержавеющей стали и керамическим днищем	Рабочая камера объемом 21 л с поверхностью из нержавеющей стали и керамическим днищем	
Комфорт	<ul style="list-style-type: none"> cookControl: 10 программ Управление lightControl 3-ступенчатое программирование Многофункциональные часы Память для рецептов пользователя 	<ul style="list-style-type: none"> cookControl: 7 программ Управление lightControl 3-ступенчатое программирование Многофункциональные часы Память для рецептов пользователя Дверца открывается влево 	<ul style="list-style-type: none"> Полное выдвижение Максимальная загрузка: до 25 кг Внутренний объем 20 л Вместимость: до 80 чашек для эспрессо, до 12 тарелок Ø 26 см Температурный диапазон 30–80 °C 4-ступенчатая регулировка температуры
Быстрый разогрев	Инверторная технология	Инверторная технология	
Дизайн	<ul style="list-style-type: none"> Утапливаемый переключатель Белая подсветка дисплея Освещение внутренней камеры Подсветка кнопок управления 	<ul style="list-style-type: none"> Утапливаемый переключатель Белая подсветка дисплея Освещение внутренней камеры Подсветка кнопок управления 	<ul style="list-style-type: none"> Без ручки, выдвижение при нажатии на фронтальную панель – HW1405P2 Металлическая ручка – HW140562 Внутренняя отделка из нержавеющей стали
Безопасность	<ul style="list-style-type: none"> Защитное отключение Блокировка от детей Температура фронта дверцы до 40 °C 	<ul style="list-style-type: none"> Защитное отключение Блокировка от детей Температура фронта дверцы до 40 °C 	<ul style="list-style-type: none"> Блокировка от детей
Принадлежности	<ul style="list-style-type: none"> 1 стеклянный поддон 1 решетка 	<ul style="list-style-type: none"> 1 решетка 	
Страна производства	Сделано в Великобритании	Сделано в Великобритании	Сделано в Словакии
Размеры и мощность	<ul style="list-style-type: none"> Ниша (навесной шкаф): 362–365 x 560–570 x 300–420 мм Ниша (колонна): 380+2 x 560–570 x 550 мм Прибор: 382 x 595 x 320 мм Мощность подключения: 1 990 Вт 	<ul style="list-style-type: none"> Ниша (навесной шкаф): 362–365 x 560–570 x 300–420 мм Ниша (колонна): 380 + 2 x 560–570 x 550 мм Прибор: 382 x 595 x 320 мм Мощность подключения: 1 220 Вт 	<ul style="list-style-type: none"> Ниша: 141 x 560 x 550 мм Прибор: 141 x 594 x 544 мм Мощность подключения: 810 Вт
Схемы встраивания	<p>Микроволновая печь в навесном шкафу</p> <p>Мин. 18</p> <p>Мин. 300</p> <p>600</p> <p>320</p> <p>362-365</p> <p>382</p> <p>595</p> <p>20</p> <p>Открывающая задняя стенка</p> <p>Мин. 560</p> <p>Мин. 600</p> <p>550</p> <p>560</p> <p>Мин. 45</p> <p>Открывающая задняя стенка</p> <p>Мин. 300</p> <p>362</p> <p>365</p> <p>382</p> <p>595</p> <p>20</p> <p>380^{±2}</p> <p>Выступ сверху: при высоте ниши 362 — 8 мм при высоте ниши 365* — 3* мм</p> <p>Выступы фронтальной панели</p> <p>18</p> <p>362</p> <p>365</p> <p>382</p> <p>14</p> <p>мин. 300</p> <p>Выступ снизу: = 14 мм</p> <p>Мин. 3</p> <p>Мин. 3</p> <p>380</p> <p>382</p> <p>мин. 350</p> <p>Выступ снизу: = 1 мм</p> <p>Выступ сверху: = 1 мм</p> <p>Открывающая задняя стенка</p> <p>45</p> <p>Размеры в мм</p>	<p>Микроволновая печь в навесном шкафу</p> <p>Мин. 18</p> <p>Мин. 300</p> <p>600</p> <p>320</p> <p>362-365</p> <p>382</p> <p>595</p> <p>20</p> <p>Открывающая задняя стенка</p> <p>Мин. 560</p> <p>Мин. 600</p> <p>550</p> <p>560</p> <p>Мин. 45</p> <p>Открывающая задняя стенка</p> <p>Мин. 300</p> <p>362</p> <p>365</p> <p>382</p> <p>595</p> <p>20</p> <p>380^{±2}</p> <p>Выступ сверху: при высоте ниши 362 — 8 мм при высоте ниши 365* — 3* мм</p> <p>Выступы фронтальной панели</p> <p>18</p> <p>362</p> <p>365</p> <p>382</p> <p>14</p> <p>мин. 300</p> <p>Выступ снизу: = 14 мм</p> <p>Мин. 3</p> <p>Мин. 3</p> <p>380</p> <p>382</p> <p>мин. 350</p> <p>Выступ снизу: = 1 мм</p> <p>Выступ сверху: = 1 мм</p> <p>Открывающая задняя стенка</p> <p>45</p> <p>Размеры в мм</p>	<p>Мин. 550</p> <p>560⁺⁸</p> <p>45</p> <p>590⁺⁴</p> <p>595</p> <p>20,5</p> <p>141</p> <p>127</p> <p>8</p> <p>525</p> <p>Размеры в мм</p> <p>Над шкафом для подогрева посуды HW 140... можно устанавливать компактный прибор высотой 454 мм. Разделительная перегородка не требуется.</p>



i Das Getränk ist fertig.

on

off

<

>

i

start

stop

SIEMENS

SIEMENS

SIEMENS

Встраиваемая автоматическая кофемашинa «Эспрессо»

Кофемашинa «Эспрессо»



Схемы встраивания

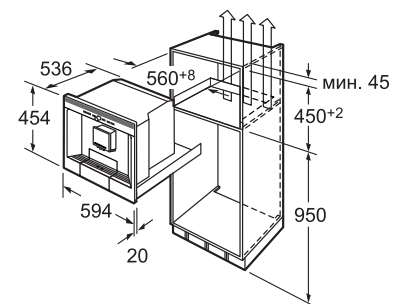
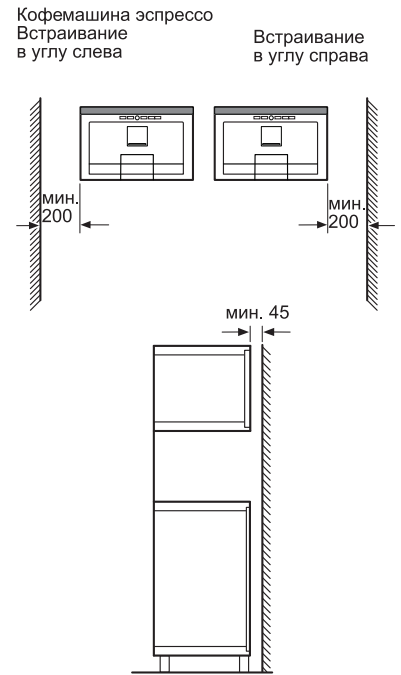

При встраивании на высоте >950 мм будет трудно наполнять отсек для зерен и резервуар для воды, наполняющиеся сверху.

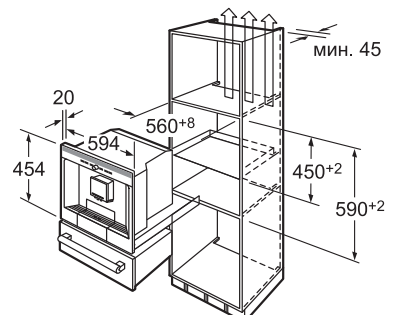

Кофемашину эспрессо можно устанавливать над шкафом для подогрева посуды. Разделительная перегородка не требуется.

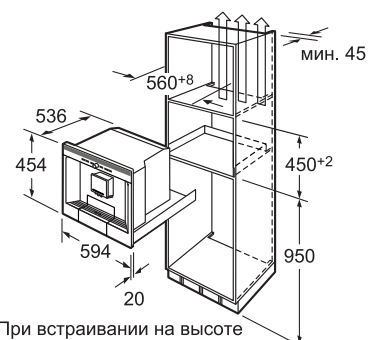

При встраивании на высоте >950 мм будет трудно наполнять отсек для зерен и резервуар для воды, наполняющиеся сверху.

Модель	TK 76K573 - нержавеющая сталь
Очистка	<ul style="list-style-type: none"> Программа удаления накипи
Режимы	<ul style="list-style-type: none"> Инновационная технология заваривания AromaPressureSystem с предварительным смачиванием кофейного порошка Интеллектуальная система AutoValveSystem для автоматического переключения режимов работы капучинатора: между функциями «Пар» и «Горячая вода» Кофемолка с жерновами из высококачественной керамики SilentCeramDrive Максимальное давление помпы 19 бар
Быстрота	<ul style="list-style-type: none"> Минимальное время разогрева системы: самое быстрое приготовление первой чашки! Регулируемая сенсорами температуры инновационная система нагрева воды SensoFlowSystem
Комфорт	<ul style="list-style-type: none"> Функция OneTouchFunktion для приготовления напитков нажатием одной кнопки: капучино, латте макиато, кофе с молоком, персональный рецепт кофе с молоком Съемный резервуар для воды 2,5 л Отсек для кофейных зерен с крышкой для сохранения аромата зерен (емкость 1 000 г) Регулировка крепости кофе (3 ступени), степени помола, температуры кофе (3 ступени) и температуры горячей воды (4 ступени) Автоматический капучинатор для приготовления молочной пены CreamCenter Отсек для молотого кофе Отсек для хранения мерной ложки для молотого кофе, трубки капучинатора и инструкции по эксплуатации Изоляция отсека для кофейных зерен для снижения уровня шума Доп. информация на дисплее: количество чашек до проведения программ очистки системы, необходимость сменить фильтр для воды Заблаговременное предупреждение: «Контейнер для воды почти пуст» и «Отсек для зерен почти пуст» Съемная заварочная камера Автоматическое выдвижение кофемашины из ниши при нажатии на кнопку Приготовление эспрессо двойной крепости AromaDoubleShot Индивидуальная настройка размера порции IndividualCup Volume
Дизайн	<ul style="list-style-type: none"> Цвет подсветки кнопок – голубой, цвет шрифта на дисплее – белый Подсветка чашек Графический дисплей, возможность выбора языка (в том числе русский яз. кириллицей), программирования
Безопасность	<ul style="list-style-type: none"> 150 мм расстояние между приспособлением для разлива кофе и подставкой для чашек – идеальная высота под стаканы для латте макиато Кнопка «Выключить» для отключения питания
Страна производства	<ul style="list-style-type: none"> Сделано в Словении
Принадлежности	<ul style="list-style-type: none"> Изолированная емкость для молока (0,5 л), Brita-фильтр для воды, трубки для подачи молока, таблетки для удаления накипи и чистки системы, тест-полоска для определения жесткости воды, принадлежности для монтажа
Размеры и мощность	<ul style="list-style-type: none"> Ниши для встраивания: 454 x 594 x 536 мм Размер прибора: 454 x 594 x 515 мм Мощность 1 700 Вт



Емкость для воды, контейнер для зерен



Пример комбинации с ящиком для подогрева посуды

Схемы встраивания

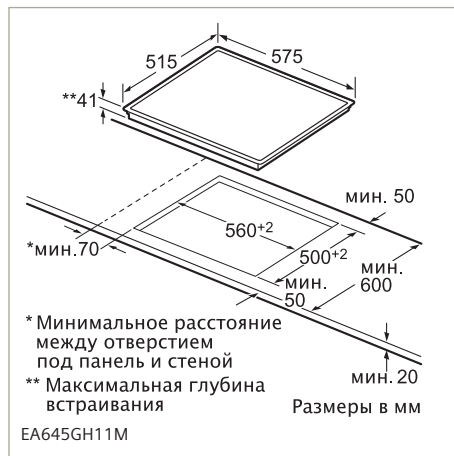
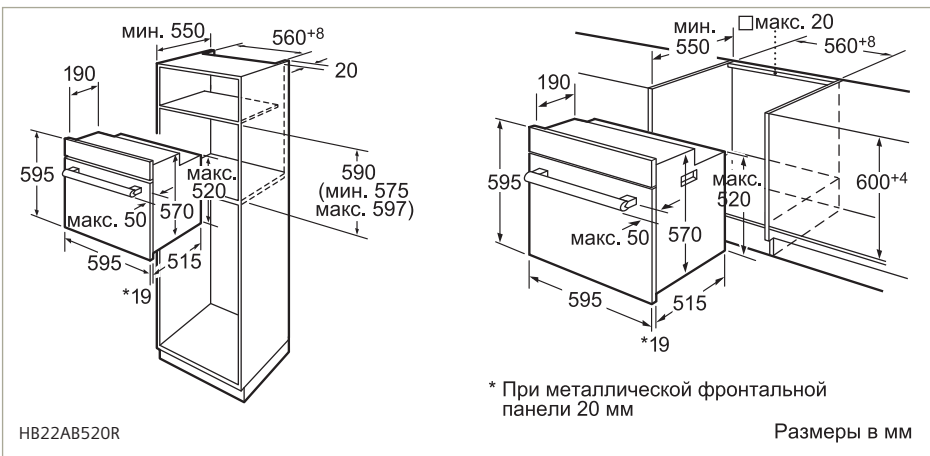
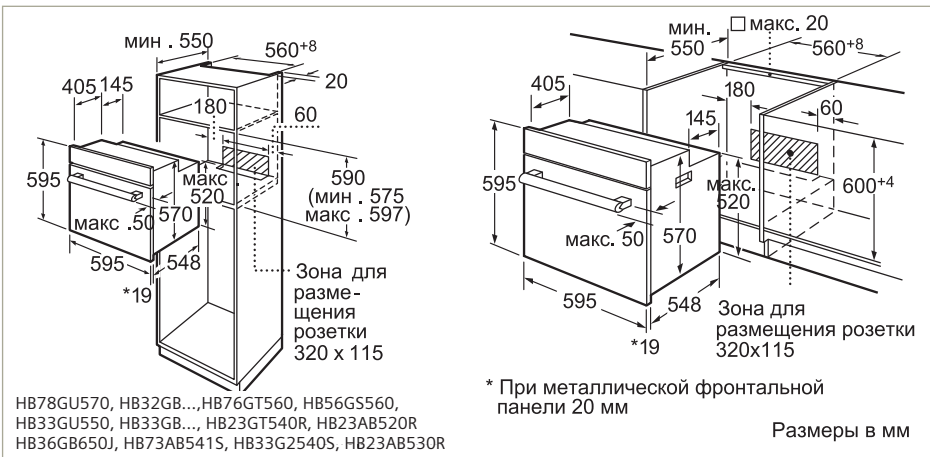
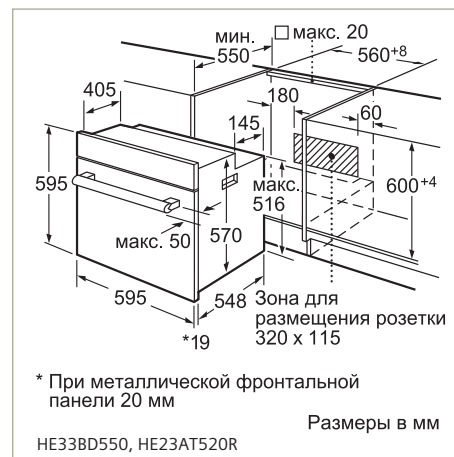
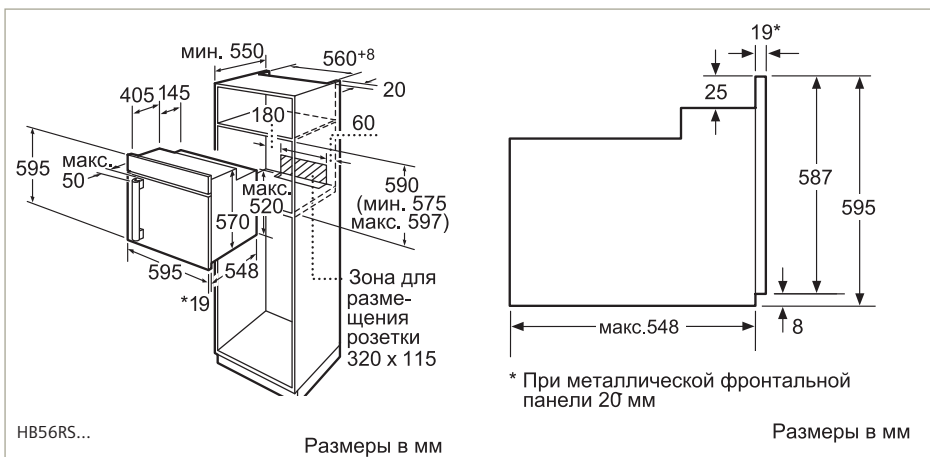
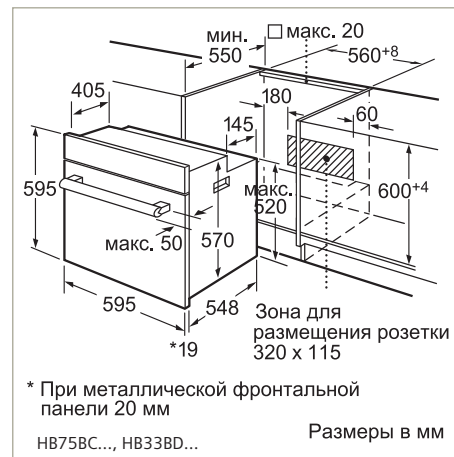
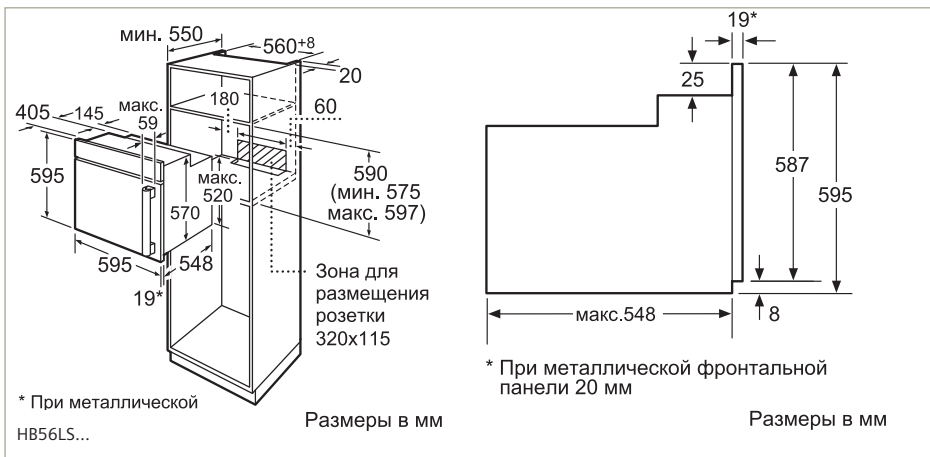

Схемы встраивания

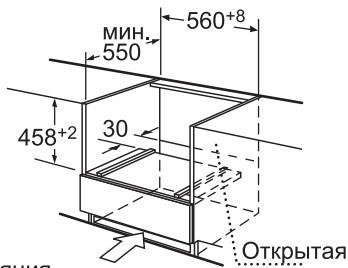
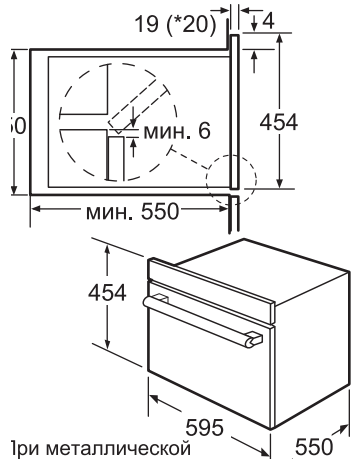

Вентиляция
через цоколь
мин. 50 см²

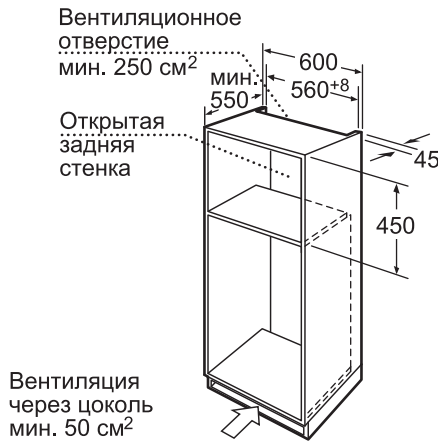

Вентиляция
через цоколь
мин. 50 см²

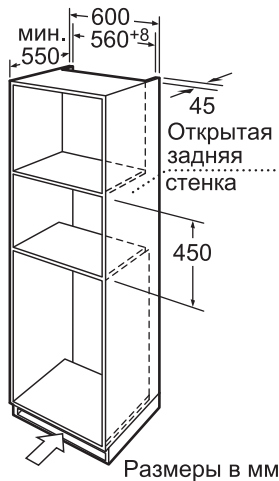

Вентиляция
через цоколь
мин. 50 см²

Размеры в мм

НВ36D575, НВ26D555

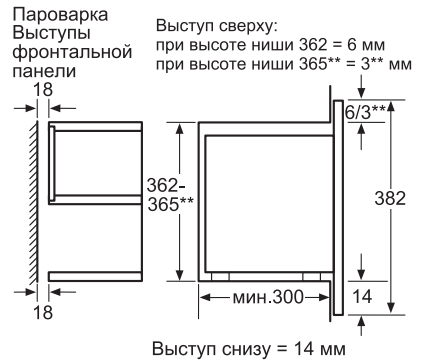
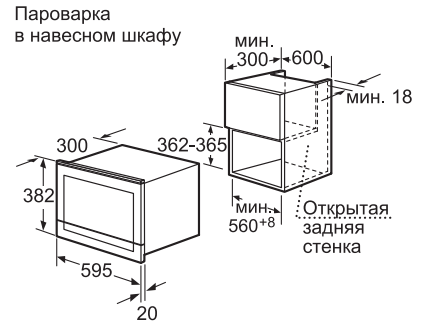

Пароварка
Встраивание в углу

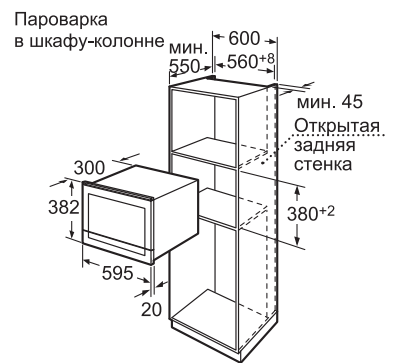
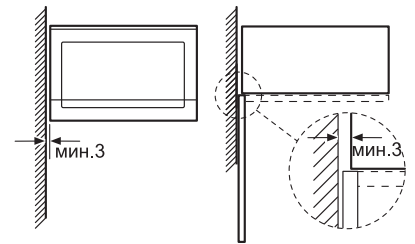

НВ25D5L2

Размеры в мм



Индукционные варочные панели

flexInduction

flexInduction

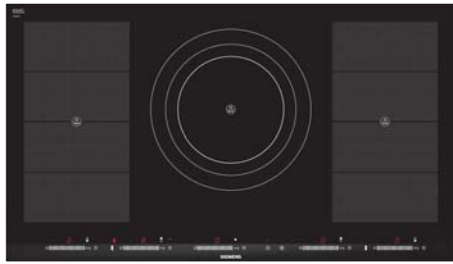

Новинка!

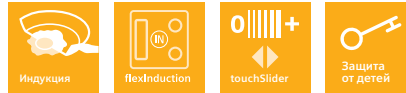
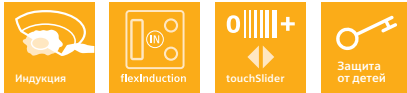

Модель	EH 975SZ11E	EH 675MV11E
Особенности	<ul style="list-style-type: none"> Сенсорное управление touchSlider для каждой конфорки 4 индукционные зоны нагрева 19x20 см с возможностью объединения в 2 зоны flexInduction 	<ul style="list-style-type: none"> Сенсорное управление touchSlider 4 индукционные зоны нагрева 19x20 см с возможностью объединения в 2 зоны flexInduction
Дизайн	<ul style="list-style-type: none"> Стеклокерамика Металлический профиль по бокам варочной панели Скошенный фронт Возможность встраивания в столешницу толщиной от 20мм 	<ul style="list-style-type: none"> Стеклокерамика Металлический профиль по бокам варочной панели Скошенный фронт Возможность встраивания в столешницу толщиной от 20 мм
Комфорт	<ul style="list-style-type: none"> 17 ступеней мощности Таймер Цифровой дисплей для каждой конфорки Кратковременная блокировка панели Функция "powerManagement" 	<ul style="list-style-type: none"> 17 ступеней мощности Таймер Цифровой дисплей Кратковременная блокировка панели Функция powerManagement
Безопасность	<ul style="list-style-type: none"> Определение наличия посуды Функция "Защита от детей" Главный выключатель Защитное отключение 2-х позиционный индикатор остаточного тепла 	<ul style="list-style-type: none"> Определение наличия посуды Функция «Защита от детей» Главный выключатель Защитное отключение 2-позиционный индикатор остаточного тепла
Быстрота	<ul style="list-style-type: none"> Функция powerBoost для всех индукционных зон 	<ul style="list-style-type: none"> Функция powerBoost для всех индукционных зон
Конфорки	<ul style="list-style-type: none"> Левая от: 19x20см до 38x20см 3,3кВт (3,6кВт)** Центральная: 21,0/26,0/32,0см 2,2/2,6/3,3 кВт (3,3/3,4/3,6 кВт)* Правая от: 19x20см до 38x20см 3,3кВт (3,6кВт)** 	<ul style="list-style-type: none"> Левая от: 19x20см до 38x20см 3,3кВт (3,6кВт)** Правая от: 19x20см до 38x20см 3,3кВт (3,6кВт)**
Страна производства	<ul style="list-style-type: none"> Сделано в Испании 	<ul style="list-style-type: none"> Сделано в Испании
Размеры и мощность	<ul style="list-style-type: none"> Ниша: 51 x 880 x 490 или 500мм Прибор: 57 x 912 x 520мм Мощность подключения: 10,8 кВт 	<ul style="list-style-type: none"> Ниша: 51 x 560 x 490 мм до 500 мм Прибор: 57 x 602 x 520 мм Мощность подключения: 7,2 кВт
Дополнительные принадлежности	<ul style="list-style-type: none"> NZ 394301 Планка для комбинирования с модулями Домино 	
Схема встраивания	<p>* минимальное расстояние между отверстием под панель и стеной ** максимальная глубина встраивания *** при встраивании над духовым шкафом мин. 30</p> <p>Размеры в мм</p>	<p>* минимальное расстояние между отверстием под панель и стеной ** максимальная глубина встраивания *** при встраивании над духовым шкафом мин. 30</p> <p>Размеры в мм</p>

* В скобках указана мощность в режиме powerBoost.

** В скобках указана мощность зон в объединенном состоянии.

Индукционные варочные панели

Дизайн со скошенным фронтом

Дизайн со скошенным фронтом

Дизайн со скошенным фронтом

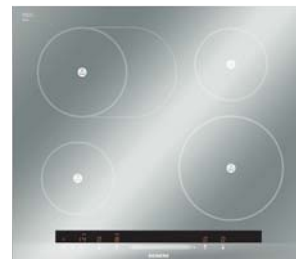
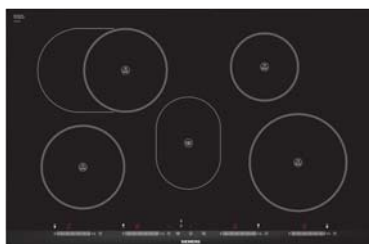
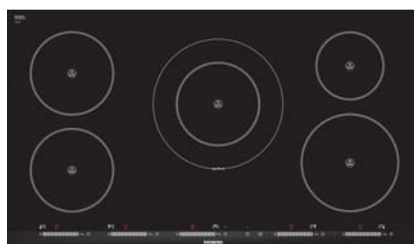

Модель	EN 975SK11E	EN 875SC11E	EN679MB11
Особенности	<ul style="list-style-type: none"> Сенсорное управление touchSlider для каждой конфорки 5 индукционных зон нагрева 	<ul style="list-style-type: none"> Сенсорное управление touchSlider для каждой конфорки 4 индукционные зоны нагрева, зона поддержания тепла 	<ul style="list-style-type: none"> Сенсорное управление touchSlider 4 индукционные зоны нагрева Варочная панель цвета "Серебристый металлик"
Дизайн	<ul style="list-style-type: none"> Стеклокерамика Металлический профиль по бокам варочной панели Скошенный фронт Возможность встраивания в столешницу толщиной от 20мм 	<ul style="list-style-type: none"> Стеклокерамика Металлический профиль по бокам варочной панели Скошенный фронт Возможность встраивания в столешницу толщиной от 20 мм 	<ul style="list-style-type: none"> Стеклокерамика цвета "Серебристый металлик" Металлический профиль по бокам варочной панели Скошенный фронт Возможность встраивания в столешницу толщиной от 20 мм
Комфорт	<ul style="list-style-type: none"> 17 ступеней мощности Таймер Цифровой дисплей для каждой конфорки Кратковременная блокировка панели Функция "powerManagement" 	<ul style="list-style-type: none"> 17 ступеней мощности Таймер Цифровой дисплей для каждой конфорки Кратковременная блокировка панели Функция powerManagement 	<ul style="list-style-type: none"> 17 ступеней мощности Таймер Цифровой дисплей для каждой конфорки Кратковременная блокировка панели Функция powerManagement
Безопасность	<ul style="list-style-type: none"> Определение наличия посуды Функция "Защита от детей" Главный выключатель Защитное отключение 2-х позиционный индикатор остаточного тепла 	<ul style="list-style-type: none"> Определение наличия посуды Функция «Защита от детей» Главный выключатель Защитное отключение 2-позиционный индикатор остаточного тепла 	<ul style="list-style-type: none"> Определение наличия посуды Функция «Защита от детей» Главный выключатель Защитное отключение 2-позиционный индикатор остаточного тепла
Быстрота	<ul style="list-style-type: none"> Функция powerBoost для всех индукционных зон 	<ul style="list-style-type: none"> Функция powerBoost для всех индукционных зон 	<ul style="list-style-type: none"> Функция powerBoost для всех индукционных зон
Конфорки	<ul style="list-style-type: none"> Передняя левая: 18,0см 1,8кВт (2,5кВт) Задняя левая: 18,0 см 1,8 кВт (2,5/2,6 кВт) Центральная: 18,0 / 28,0см 2,5 / 3,6 кВт Передняя правая: 21см 2,2кВт (3,3кВт) Задняя правая: 14,5см 1,4кВт (1,8кВт) 	<ul style="list-style-type: none"> Передняя левая: 18 см 1,8 кВт (2,5 кВт)* Задняя левая: 18/18 x 28 см 1,8/2,0 кВт (2,5/2,6 кВт) Центральная: 20 x 14 см 0,09 кВт Передняя правая: 21 см 2,2 кВт (3,3 кВт) Задняя правая: 14,5 см 1,4 кВт (1,8 кВт) 	<ul style="list-style-type: none"> Передняя левая: 14,5 см 1,4 кВт (1,8 кВт) Задняя левая: 18/18 x 28 см 1,8/2,0 кВт (2,5/2,6 кВт) Передняя правая: 21 см 2,2 кВт (3,3 кВт) Задняя правая: 14,5 см 1,4 кВт (1,8 кВт)
Страна производства	<ul style="list-style-type: none"> Сделано в Испании 	<ul style="list-style-type: none"> Сделано в Испании 	<ul style="list-style-type: none"> Сделано в Испании
Размеры и мощность	<ul style="list-style-type: none"> Ниша: 51 x 880 x 490 или 500мм Прибор: 57 x 912 x 520мм Мощность подключения: 10,8 кВт 	<ul style="list-style-type: none"> Ниша: 51 x 750 x 490 мм или 500мм Прибор: 57 x 812 x 520 мм Мощность подключения: 7,29 кВт 	<ul style="list-style-type: none"> Ниша: 51 x 560 x 490 мм Прибор: 57 x 602 x 520 мм Мощность подключения: 7,0 кВт
Дополнительные принадлежности	<ul style="list-style-type: none"> NZ 394301 – планка для комбинирования с модулями Domino 	<ul style="list-style-type: none"> NZ 394301 – планка для комбинирования с модулями Domino 	<ul style="list-style-type: none"> NZ 394301 – планка для комбинирования с модулями Domino
Схема встраивания	<p>* минимальное расстояние между отверстием под панель и стеной ** максимальная глубина встраивания *** при встраивании над духовым шкафом мин. 30</p> <p>Размеры в мм</p>	<p>* минимальное расстояние между отверстием под панель и стеной ** максимальная глубина встраивания *** при встраивании над духовым шкафом — мин. 30</p> <p>Размеры в мм</p>	<p>* мин. расстояние до стенки ** максимальная глубина встраивания *** при встраивании над духовым шкафом мин. 30</p> <p>Размеры в мм</p>

* В скобках указана мощность в режиме powerBoost.

Индукционные варочные панели

Дизайн со скошенным фронтом

Металлическая рамка

Дизайн со скошенными краями

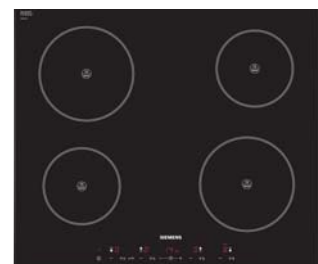
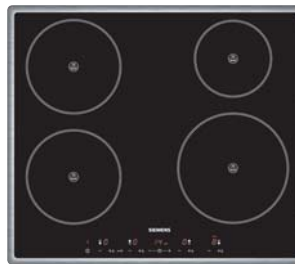
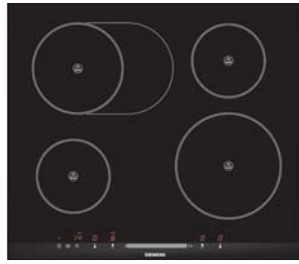

Модель	EH 675MB11E	EH 645TE11E	EH 651TA16E
Особенности	<ul style="list-style-type: none"> Сенсорное управление touchSlider 4 индукционные зоны нагрева 	<ul style="list-style-type: none"> Сенсорное управление touchControl 4 индукционные зоны нагрева 	<ul style="list-style-type: none"> Сенсорное управление touchControl 4 индукционные зоны нагрева
Дизайн	<ul style="list-style-type: none"> Стеклокерамика Металлический профиль по бокам варочной панели Скошенный фронт Возможность встраивания в столешницу толщиной от 20 мм 	<ul style="list-style-type: none"> Стеклокерамика Рама по периметру варочной панели Возможность встраивания в столешницу толщиной от 20 мм 	<ul style="list-style-type: none"> Стеклокерамика Без рамки Скошенные края по фронту и бокам Возможность встраивания в столешницу толщиной от 20 мм
Комфорт	<ul style="list-style-type: none"> 17 ступеней мощности Таймер Цифровой дисплей для каждой конфорки Кратковременная блокировка панели Функция powerManagement 	<ul style="list-style-type: none"> 17 ступеней мощности Таймер Цифровой дисплей для каждой конфорки Функция powerManagement 	<ul style="list-style-type: none"> 17 ступеней мощности Таймер Цифровой дисплей для каждой конфорки Функция powerManagement
Безопасность	<ul style="list-style-type: none"> Определение наличия посуды Функция «Защита от детей» Главный выключатель Защитное отключение 2-позиционный индикатор остаточного тепла 	<ul style="list-style-type: none"> Определение наличия посуды Функция «Защита от детей» Главный выключатель Защитное отключение 2-позиционный индикатор остаточного тепла 	<ul style="list-style-type: none"> Определение наличия посуды Функция «Защита от детей» Главный выключатель Защитное отключение 2-позиционный индикатор остаточного тепла
Быстрота	<ul style="list-style-type: none"> Функция powerBoost для всех индукционных зон 	<ul style="list-style-type: none"> Функция powerBoost для всех индукционных зон 	<ul style="list-style-type: none"> Функция "powerBoost" для каждой из индукционных зон, без возможности "power-Boost" для нескольких зон одновременно
Конфорки	<ul style="list-style-type: none"> Передняя левая: 14,5 см 1,4 кВт (1,8 кВт) Задняя левая: 18/18 x 28 см 1,8/2,0 кВт (2,5/2,6 кВт) Передняя правая: 21 см 2,2 кВт (3,3 кВт) Задняя правая: 14,5 см 1,4 кВт (1,8 кВт) 	<ul style="list-style-type: none"> Передняя левая: 18 см 1,8 кВт (2,5 кВт) Задняя левая: 18 см 1,8 кВт (2,5 кВт) Передняя правая: 21 см 2,2 кВт (3,3 кВт) Задняя правая: 14,5 см 1,4 кВт (1,8 кВт) 	<ul style="list-style-type: none"> Передняя левая: 14,5 см 1,4 кВт (1,8 кВт) Задняя левая: 18 см 1,8 кВт (2,5 кВт) Передняя правая: 18 см 1,8 кВт (2,5 кВт) Задняя правая: 14,5 см 1,4 кВт (1,8 кВт)
Страна производства	<ul style="list-style-type: none"> Сделано в Испании 	<ul style="list-style-type: none"> Сделано в Испании 	<ul style="list-style-type: none"> Сделано в Испании
Размеры и мощность	<ul style="list-style-type: none"> Ниша: 51 x 560 x 490 мм Прибор: 57 x 602 x 520 мм Мощность подключения: 7,0 кВт 	<ul style="list-style-type: none"> Ниша: 53 x 560 x 490 мм Прибор: 57 x 575 x 505 мм Мощность подключения: 7,2 кВт 	<ul style="list-style-type: none"> Ниша: 51 x 560 x от 490 или 500 мм Прибор: 57 x 592 x 522 мм Мощность подключения: 4,6 кВт
Дополнительные принадлежности	<ul style="list-style-type: none"> NZ 394301 – планка для комбинирования с модулями Domino 		
Схема встраивания	<p>Размеры в мм</p>	<p>Размеры в мм</p>	<p>Размеры в мм</p>

* В скобках указана мощность в режиме powerBoost.

** В скобках указана мощность зон в объединенном состоянии.

Электрические варочные панели

Сенсор жаренья



Модель	ET 975MK21E
Особенности	<ul style="list-style-type: none"> Сенсорное управление touchSlider Сенсор жаренья у задней правой конфорки: 4 ступени
Дизайн	<ul style="list-style-type: none"> Стеклокерамика Металлический профиль по бокам варочной панели Скошенный фронт Возможность встраивания в столешницу толщиной от 20 мм
Комфорт	<ul style="list-style-type: none"> 4 конфорки быстрого нагрева 2 конфорки с зонами расширения Таймер Цифровой дисплей для каждой конфорки Кратковременная блокировка панели 17 ступеней мощности
Безопасность	<ul style="list-style-type: none"> Функция «Защита от детей» Главный выключатель Защитное отключение 2-позиционный индикатор остаточного тепла
Конфорки	<ul style="list-style-type: none"> Передняя левая: 21/27,5 см 2,0/2,7 кВт Задняя левая: 14,5 см 1,2 кВт Передняя правая: 10 см 0,6 кВт Задняя правая: 12/18 см 0,8/2,0 кВт
Страна производства	<ul style="list-style-type: none"> Сделано в Германии
Принадлежности	
Размеры и мощность	<ul style="list-style-type: none"> Ниша: 45 x 880 x 330 мм Прибор: 51 x 912 x 350 мм Мощность подключения: 6,5 кВт
Дополнительные принадлежности	
Схема встраивания	<p>* Минимальное расстояние между отверстием под панель и стеной</p> <p>** Максимальная глубина встраивания</p> <p>Размеры в мм</p>

Электрические варочные панели

Сенсоры жаренья и варки

Сенсоры жаренья и варки

Сенсор жаренья

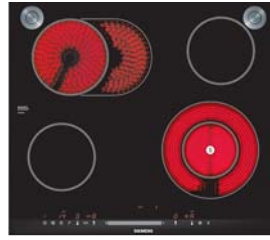
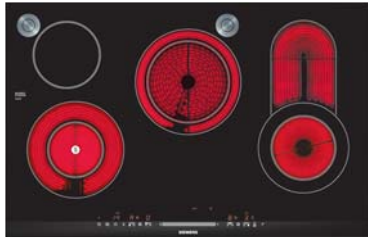

Модель	ET 875MC31D	ET 675MN31D	ET 645MN21
Особенности	<ul style="list-style-type: none"> Сенсорное управление touchSlider Сенсор жаренья у передней левой конфорки: 4 ступени Сенсоры варки у задней левой и центральной конфорок: 5 диапазонов 	<ul style="list-style-type: none"> Сенсорное управление touchSlider Сенсор жаренья у передней правой конфорки: 4 ступени Сенсоры варки у задних конфорок: 5 диапазонов 	<ul style="list-style-type: none"> Сенсорное управление touchSlider Сенсор жаренья у передней правой конфорки: 4 ступени
Дизайн	<ul style="list-style-type: none"> Стеклокерамика Металлический профиль по бокам варочной панели Скошенный фронт Возможность встраивания в столешницу толщиной от 20 мм 	<ul style="list-style-type: none"> Стеклокерамика Металлический профиль по бокам варочной панели Скошенный фронт Возможность встраивания в столешницу толщиной от 20 мм 	<ul style="list-style-type: none"> Стеклокерамика Рама по периметру варочной панели Возможность встраивания в столешницу толщиной от 20 мм Декор на поверхности стеклокерамики
Комфорт	<ul style="list-style-type: none"> 4 конфорки быстрого нагрева 3 конфорки с зонами расширения Таймер Цифровой дисплей для каждой конфорки Кратковременная блокировка панели 17 ступеней мощности 	<ul style="list-style-type: none"> 4 конфорки быстрого нагрева 2 конфорки с зонами расширения Таймер Цифровой дисплей для каждой конфорки Кратковременная блокировка панели 17 ступеней мощности 	<ul style="list-style-type: none"> 4 конфорки быстрого нагрева 2 конфорки с зонами расширения Таймер Цифровой дисплей для каждой конфорки Кратковременная блокировка панели 17 ступеней мощности
Безопасность	<ul style="list-style-type: none"> Функция «Защита от детей» Главный выключатель Защитное отключение 2-позиционный индикатор остаточного тепла 	<ul style="list-style-type: none"> Функция «Защита от детей» Главный выключатель Защитное отключение 2-позиционный индикатор остаточного тепла 	<ul style="list-style-type: none"> Функция «Защита от детей» Главный выключатель Защитное отключение 2-позиционный индикатор остаточного тепла
Конфорки	<ul style="list-style-type: none"> Передняя левая: 12/21 см 0,75/2,2 кВт Задняя левая: 14,5 см 1,2 кВт Центральная: 18/23 см 1,5/2,4 кВт Передняя правая: 14,5/20/14,5 x 35 см 0,9/1,75/2,1 кВт 	<ul style="list-style-type: none"> Передняя левая: 14,5 см 1,2 кВт Задняя левая: 17/17 x 26,5 см 1,8/2,6 кВт Передняя правая: 12/21 см 0,75/2,2 кВт Задняя правая: 14,5 см 1,2 кВт 	<ul style="list-style-type: none"> Передняя левая: 18 см 1,8 кВт Задняя левая: 17/17 x 26,5 см 1,8/2,6 кВт Передняя правая: 12/21 см 0,75/2,2 кВт Задняя правая: 14,5 см 1,2 кВт
Страна производства	<ul style="list-style-type: none"> Сделано в Германии 	<ul style="list-style-type: none"> Сделано в Германии 	<ul style="list-style-type: none"> Сделано в Германии
Принадлежности	<ul style="list-style-type: none"> 10 термомент для сенсора варки 	<ul style="list-style-type: none"> 10 термомент для сенсора варки 	
Размеры и мощность	<ul style="list-style-type: none"> Ниша: 47 x 780 x 500 мм Прибор: 53 x 812 x 520 мм Мощность подключения: 7,9 кВт 	<ul style="list-style-type: none"> Ниша: 47 x 560 x 500 мм Прибор: 53 x 602 x 520 мм Мощность подключения: 7,2 кВт 	<ul style="list-style-type: none"> Ниша: 47 x 560 x 500 мм Прибор: 51 x 575 x 515 мм Мощность подключения: 7,8 кВт
Дополнительные принадлежности	<ul style="list-style-type: none"> NZ 394301 – планка для комбинирования с модулями Domino NZ 390001 – 10 термомент для сенсора варки 	<ul style="list-style-type: none"> NZ 394301 – планка для комбинирования с модулями Domino NZ 390001 – 10 термомент для сенсора варки 	
Схема встраивания	<p>* Минимальное расстояние между отверстием под панель и стеной ** Максимальная глубина встраивания Размеры в мм</p>	<p>* Минимальное расстояние между отверстием под панель и стеной ** Максимальная глубина встраивания Размеры в мм</p>	<p>* Минимальное расстояние между отверстием под панель и стеной ** Максимальная глубина встраивания Размеры в мм</p>

Электрические варочные панели

Дизайн со скошенным фронтом

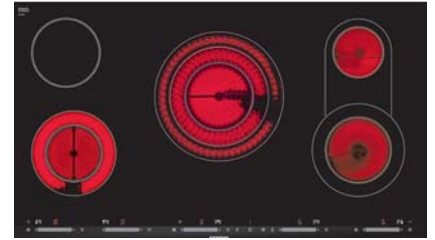

Модель	ET 975SV11D
Особенности	<ul style="list-style-type: none"> Сенсорное управление touchSlider для каждой конфорки
Дизайн	<ul style="list-style-type: none"> Стеклокерамика Металлический профиль по бокам варочной панели Скошенный фронт Возможность встраивания в столешницу толщиной от 20 мм
Комфорт	<ul style="list-style-type: none"> 5 конфорок быстрого нагрева 3 конфорки с зонами расширения Таймер Цифровой дисплей для каждой конфорки Кратковременная блокировка панели 17 ступеней мощности
Быстрота	<ul style="list-style-type: none"> Электроника закипания
Безопасность	<ul style="list-style-type: none"> Функция «Защита от детей» Главный выключатель Защитное отключение 2-позиционный индикатор остаточного тепла
Конфорки	<ul style="list-style-type: none"> Передняя левая: 12/18 см 0,8/2,0 кВт Задняя левая: 14,5 см 1,2 кВт Центральная: 14,5/21/27,5 см 1,05/2,2/2,7 кВт Передняя правая: 14,5/20/14,5 x 35 см 0,9/1,75/2,1 кВт Задняя правая: 11 см 0,6 кВт
Страна производства	<ul style="list-style-type: none"> Сделано в Германии
Размеры и мощность	<ul style="list-style-type: none"> Ниша: 45 x 880 x 500 мм Прибор: 51 x 912 x 520 мм Мощность подключения: 8,3 кВт
Дополнительные принадлежности	<ul style="list-style-type: none"> HZ 394301 – планка для комбинирования с модулями Domino
Схема встраивания	<p>* Минимальное расстояние между отверстием под панель и стеной</p> <p>** Максимальная глубина встраивания</p> <p>Размеры в мм</p>



Электрические варочные панели

Дизайн со скошенным фронтом

Для встраивания вровень со столешницей

Различные варианты

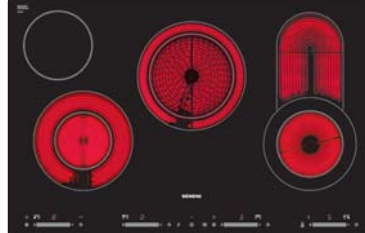
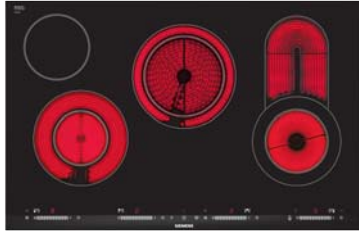

Управление touchSlider



Модель	ET 875SC11D	ET 801SC11D без рамки
Особенности	<ul style="list-style-type: none"> Сенсорное управление touchSlider 	<ul style="list-style-type: none"> Сенсорное управление touchSlider
Дизайн	<ul style="list-style-type: none"> Стеклокерамика Металлический профиль по бокам варочной панели Скошенный фронт Возможность встраивания в столешницу толщиной от 20мм 	<ul style="list-style-type: none"> Стеклокерамика Без рамки, для встраивания вровень со столешницей Возможность встраивания в столешницу толщиной от 30 мм
Комфорт	<ul style="list-style-type: none"> 4 конфорки быстрого нагрева 3 конфорки с зонами расширения Таймер Цифровой дисплей для каждой конфорки Кратковременная блокировка панели 17 ступеней мощности 	<ul style="list-style-type: none"> 4 конфорки быстрого нагрева 3 конфорки с зонами расширения Таймер Цифровой дисплей для каждой конфорки Кратковременная блокировка панели 17 ступеней мощности
Быстрота	<ul style="list-style-type: none"> Электроника закипания 	<ul style="list-style-type: none"> Электроника закипания
Безопасность	<ul style="list-style-type: none"> Функция «Защита от детей» Главный выключатель Защитное отключение 2-позиционный индикатор остаточного тепла 	<ul style="list-style-type: none"> Функция «Защита от детей» Главный выключатель Защитное отключение 2-позиционный индикатор остаточного тепла
Конфорки	<ul style="list-style-type: none"> Передняя левая: 12/21 см 0,75/2,2 кВт Задняя левая: 14,5 см 1,2 кВт Центральная: 18/23 см 1,5/2,4 кВт Передняя правая: 14,5/20/14,5 x 35 см 0,9/1,75/2,1 кВт 	<ul style="list-style-type: none"> Передняя левая: 12/21 см 0,75/2,2 кВт Задняя левая: 14,5 см 1,2 кВт Центральная: 18/23 см 1,5/2,4 кВт Передняя правая: 14,5/20/14,5 x 35 см 0,9/1,75/2,1 кВт
Страна производства	<ul style="list-style-type: none"> Сделано в Германии 	<ul style="list-style-type: none"> Сделано в Германии
Размеры и мощность	<ul style="list-style-type: none"> Ниша: 45 x 780 x 500 мм Прибор: 51 x 812 x 520 мм Мощность подключения: 7,9 кВт 	<ul style="list-style-type: none"> Ниша: 51 x 780/796 x 500/516 мм Прибор: 51 x 792 x 512 мм Мощность подключения: 7,9 кВт
Дополнительные принадлежности		<ul style="list-style-type: none"> NZ 395800 – рама для встраивания в столешницу NZ 395801 – шаблон для встраивания в столешницу
Схема встраивания		



Рама по периметру панели



Металлический профиль по бокам варочной панели



Без рамы для встраивания вровень со столешницей



Без рамы

Электрические варочные панели

Дизайн со скошенным фронтом

Дизайн со скошенным фронтом

Для встраивания вровень со столешницей

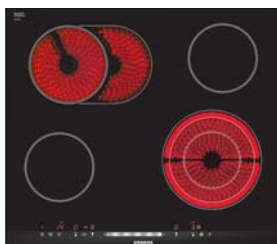
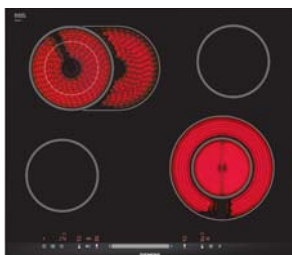

Модель	ET 675MC11R	ET 675MD11D	ET 601TN11D без рамки
Особенности	<ul style="list-style-type: none"> Сенсорное управление touchSlider 	<ul style="list-style-type: none"> Сенсорное управление touchSlider 	<ul style="list-style-type: none"> Сенсорное управление touchControl
Дизайн	<ul style="list-style-type: none"> Стеклокерамика Металлический профиль по бокам варочной панели Скошенный фронт Возможность встраивания в столешницу толщиной от 20 мм 	<ul style="list-style-type: none"> Стеклокерамика Металлический профиль по бокам варочной панели Скошенный фронт Возможность встраивания в столешницу толщиной от 20 мм 	<ul style="list-style-type: none"> Стеклокерамика Без рамки, для встраивания вровень со столешницей Возможность встраивания в столешницу толщиной от 30 мм
Комфорт	<ul style="list-style-type: none"> 4 конфорки быстрого нагрева 2 конфорки с зонами расширения Таймер Цифровой дисплей для каждой конфорки Кратковременная блокировка панели 17 ступеней мощности 	<ul style="list-style-type: none"> 4 конфорки быстрого нагрева 2 конфорки с зонами расширения Таймер Цифровой дисплей для каждой конфорки Кратковременная блокировка панели 17 ступеней мощности 	<ul style="list-style-type: none"> 4 конфорки быстрого нагрева 2 конфорки с зонами расширения Таймер Цифровой дисплей для каждой конфорки 17 ступеней мощности
Быстрота	<ul style="list-style-type: none"> Электроника закипания 	<ul style="list-style-type: none"> Электроника закипания 	<ul style="list-style-type: none"> Электроника закипания
Безопасность	<ul style="list-style-type: none"> Функция «Защита от детей» Главный выключатель Защитное отключение 2-позиционный индикатор остаточного тепла 	<ul style="list-style-type: none"> Функция «Защита от детей» Главный выключатель Защитное отключение 2-позиционный индикатор остаточного тепла 	<ul style="list-style-type: none"> Функция «Защита от детей» Главный выключатель Защитное отключение 2-позиционный индикатор остаточного тепла
Конфорки	<ul style="list-style-type: none"> Передняя левая: 14,5 см 1,2 кВт Задняя левая: 11/17/17 x 26,5 см 0,6/1,6 /2,4 кВт Передняя правая: 12/21 см 0,75/2,2 кВт Задняя правая: 14,5 см 1,2 кВт 	<ul style="list-style-type: none"> Передняя левая: 14,5 см 1,2 кВт Задняя левая: 17/17 x 26,5 см 1,8/2,6 кВт Передняя правая: 12/17,5 /21 см 0,8 /1,6 /2,3 кВт Задняя правая: 14,5 см 1,2 кВт 	<ul style="list-style-type: none"> Передняя левая: 14,5 см 1,2 кВт Задняя левая: 17/17 x 26,5 см 1,8/2,6 кВт Передняя правая: 12/21 см 0,7/2,2 кВт Задняя правая: 14,5 см 1,2 кВт
Страна производства	<ul style="list-style-type: none"> Сделано в Германии 	<ul style="list-style-type: none"> Сделано в Германии 	<ul style="list-style-type: none"> Сделано в Германии
Размеры и мощность	<ul style="list-style-type: none"> Ниша: 45 x 560 x 500 мм Прибор: 51 x 602 x 520 мм Мощность подключения: 7,0 кВт 	<ul style="list-style-type: none"> Ниша: 45 x 560 x 500 мм Прибор: 51 x 602 x 520 мм Мощность подключения: 7,3 кВт 	<ul style="list-style-type: none"> Ниша: 51 x 560 x 500 мм Прибор: 51 x 572 x 512 мм Мощность подключения: 7,2 кВт
Дополнительные принадлежности	<ul style="list-style-type: none"> NZ 394301 – планка для комбинирования с модулями Domino 	<ul style="list-style-type: none"> NZ 394301 – планка для комбинирования с модулями Domino 	<ul style="list-style-type: none"> NZ 395600 – рама для встраивания в столешницу NZ 395601 – шаблон для встраивания в столешницу
Схема встраивания	<p>* Минимальное расстояние между отверстием под панель и стеной ** Максимальная глубина встраивания</p> <p>Размеры в мм</p>	<p>* Минимальное расстояние между отверстием под панель и стеной ** Максимальная глубина встраивания</p> <p>Размеры в мм</p>	<p>* мин. расстояние между отверстием под панель и стеной ** макс. глубина встраивания</p> <p>Размеры в мм</p>

Электрические варочные панели

Дизайн со скошенными краями

Плоская рама по периметру

Плоская рама по периметру

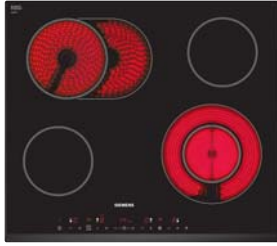

Модель	ET 651TN11R	ET 645TN11R	ET 645TG11G
Особенности	<ul style="list-style-type: none"> Сенсорное управление touchControl 	<ul style="list-style-type: none"> Сенсорное управление touchControl 	<ul style="list-style-type: none"> Сенсорное управление touchControl
Дизайн	<ul style="list-style-type: none"> Стеклокерамика Без рамки, скошенные края по фронту и бокам Возможность встраивания в столешницу толщиной от 20 мм 	<ul style="list-style-type: none"> Стеклокерамика Рама по периметру варочной панели Возможность встраивания в столешницу толщиной от 20 мм Декор на поверхности стеклокерамики 	<ul style="list-style-type: none"> Стеклокерамика Рама по периметру варочной панели Возможность встраивания в столешницу толщиной от 20 мм Декор на поверхности стеклокерамики
Комфорт	<ul style="list-style-type: none"> 4 конфорки быстрого нагрева 2 конфорки с зонами расширения Таймер Цифровой дисплей для каждой конфорки 17 ступеней мощности 	<ul style="list-style-type: none"> 4 конфорки быстрого нагрева 2 конфорки с зонами расширения Таймер Цифровой дисплей для каждой конфорки 17 ступеней мощности 	<ul style="list-style-type: none"> 4 конфорки быстрого нагрева 2 конфорки с зонами расширения Таймер Цифровой дисплей для каждой конфорки 17 ступеней мощности
Быстрота	<ul style="list-style-type: none"> Электроника закипания 	<ul style="list-style-type: none"> Электроника закипания 	<ul style="list-style-type: none"> Электроника закипания
Безопасность	<ul style="list-style-type: none"> Функция «Защита от детей» Главный выключатель Защитное отключение 2-позиционный индикатор остаточного тепла 	<ul style="list-style-type: none"> Функция «Защита от детей» Главный выключатель Защитное отключение 2-позиционный индикатор остаточного тепла 	<ul style="list-style-type: none"> Функция «Защита от детей» Главный выключатель Защитное отключение 2-позиционный индикатор остаточного тепла
Конфорки	<ul style="list-style-type: none"> Передняя левая: 14,5 см 1,2 кВт Задняя левая: 17/17 x 26,5 см 1,8/2,6 кВт Передняя правая: 12/21 см 0,75/2,2 кВт Задняя правая: 14,5 см 1,2 кВт 	<ul style="list-style-type: none"> Передняя левая: 14,5 см 1,2 кВт Задняя левая: 17/17 x 26,5 см 1,8/2,6 кВт Передняя правая: 12/21 см 0,75/2,2 кВт Задняя правая: 14,5 см 1,2 кВт 	<ul style="list-style-type: none"> Передняя левая: 14,5 см 1,2 кВт Задняя левая: 8,0 / 18,0 см 0,4 / 1,7 кВт Передняя правая: 12 / 21 см 0,75 / 2,2 кВт Задняя правая: 14,5 см 1,2 кВт
Страна производства	<ul style="list-style-type: none"> Сделано в Германии 	<ul style="list-style-type: none"> Сделано в Германии 	<ul style="list-style-type: none"> Сделано в Германии
Размеры и мощность	<ul style="list-style-type: none"> Ниша: 39 x 560 x 500 мм Прибор: 45 x 592 x 522 мм Мощность подключения: 7,2 кВт 	<ul style="list-style-type: none"> Ниша: 47 x 560 x 500 мм Прибор: 51 x 575 x 515 мм Мощность подключения: 7,2 кВт 	<ul style="list-style-type: none"> Ниша: 47 x 560 x 500 мм Прибор: 51 x 575 x 515 мм Мощность подключения: 6,3 кВт
Дополнительные принадлежности			
Схема встраивания	<p>* мин. расстояние до стенки</p> <p>** Максимальная глубина встраивания</p> <p>Размеры в мм</p>	<p>* Минимальное расстояние между отверстием под панель и стеной</p> <p>** Максимальная глубина встраивания</p> <p>Размеры в мм</p>	<p>* Минимальное расстояние между отверстием под панель и стеной</p> <p>** Максимальная глубина встраивания</p> <p>Размеры в мм</p>

Газовые варочные панели

Стеклокерамика

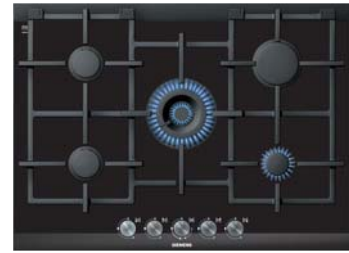

Новинка!



Модель	ER 726RB70E - черный
Особенности	<ul style="list-style-type: none"> Решетки можно мыть в посудомоечной машине
Дизайн	<ul style="list-style-type: none"> Дизайн со скошенным фронтом Боковой профиль из нержавеющей стали Составная чугунная решетка для посуды Возможность встраивания в столешницу толщиной от 30 мм
Комфорт	<ul style="list-style-type: none"> 1 двухконтурная конфорка WOK, 1 конфорка повышенной мощности, 2 стандартные конфорки, 1 экономичная конфорка Автоматический легкий электроподжиг Решетки можно мыть в посудомоечной машине Заводская настройка на газ 20 мбар Форсунки для баллонного газа в комплекте
Быстрота	<ul style="list-style-type: none"> Конфорка WOK мощностью до 4,3 кВт с регулировкой уровня пламени наружного и внутреннего контуров одним переключателем
Безопасность	<ul style="list-style-type: none"> Термоэлектрическая защита от утечки газа
Конфорки	<ul style="list-style-type: none"> Передняя левая: 1,9 кВт Задняя левая: 1,9 кВт Центральная: 4,3 кВт Передняя правая: 1,1 кВт Задняя правая: 2,8 кВт
Страна производства	<ul style="list-style-type: none"> Сделано в Испании
Принадлежности	<ul style="list-style-type: none"> Подставка для сковороды WOK
Размеры и мощность	<ul style="list-style-type: none"> Прибора: 47 x 710 x 520 Ниши для встраивания: 45 x 560 x 490 мм Мощность горелок: 11 900 Вт
Схема встраивания	<p>* Минимальное расстояние между отверстием под панель и стеной ** Положение отверстия</p> <p>Размеры в мм</p>



Газовые варочные панели

flameTronic

Цифровой таймер

Стеклокерамика

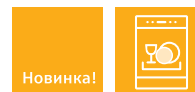
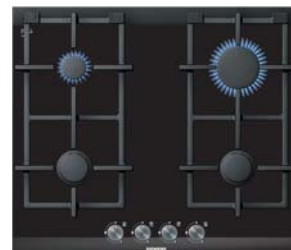
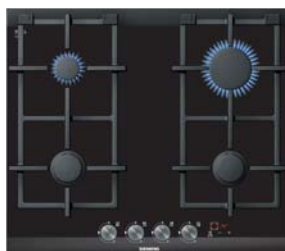
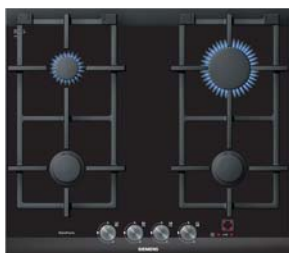

Модель	ER 626PF70E - черный	ER 626PT70E - черный	ER 626PB70R - черный
Особенности	<ul style="list-style-type: none"> Решетки можно мыть в посудомоечной машине 	<ul style="list-style-type: none"> Решетки можно мыть в посудомоечной машине 	<ul style="list-style-type: none"> Решетки можно мыть в посудомоечной машине
Дизайн	<ul style="list-style-type: none"> Дизайн со скошенным краем Боковой профиль из нержавеющей стали Составная чугунная решетка для посуды Возможность встраивания в столешницу толщиной от 30 мм 	<ul style="list-style-type: none"> Дизайн со скошенным краем Боковой профиль из нержавеющей стали Составная чугунная решетка для посуды Возможность встраивания в столешницу толщиной от 30 мм 	<ul style="list-style-type: none"> Дизайн со скошенным краем Боковой профиль из нержавеющей стали Составная чугунная решетка для посуды Возможность встраивания в столешницу толщиной от 30 мм
Комфорт	<ul style="list-style-type: none"> 1 конфорка повышенной мощности, 2 стандартные конфорки, 1 экономичная конфорка Автоматический легкий электроподжиг Решетки можно мыть в посудомоечной машине Заводская настройка на газ 20 мбар Форсунки для баллонного газа в комплекте Сенсорный главный выключатель 	<ul style="list-style-type: none"> 1 конфорка повышенной мощности, 2 стандартные конфорки, 1 экономичная конфорка Автоматический электроподжиг Решетки можно мыть в посудомоечной машине Заводская настройка на газ 20 мбар Форсунки для баллонного газа в комплекте Таймер с отключением конфорки и (или) подачей звукового сигнала 	<ul style="list-style-type: none"> 1 конфорка повышенной мощности, 2 стандартные конфорки, 1 экономичная конфорка Автоматический электроподжиг Решетки можно мыть в посудомоечной машине Заводская настройка на газ 20 мбар Форсунки для баллонного газа в комплекте
Быстрота			
Безопасность	<ul style="list-style-type: none"> Электронный контроль подачи газа flameTronic Автоматический реподжиг Автоматическое защитное отключение прибора Функция "Защита от детей" Светодиодный индикатор остаточного тепла для каждой конфорки 	<ul style="list-style-type: none"> Термоэлектрическая защита от утечки газа Функция «Защита от детей» Отключение подачи газа по таймеру Автоматическое защитное отключение прибора 	<ul style="list-style-type: none"> Термоэлектрическая защита от утечки газа
Конфорки	<ul style="list-style-type: none"> Передняя левая: 1,9 кВт Задняя левая: 1,1 кВт Передняя правая: 1,9 кВт Задняя правая: 2,8 кВт 	<ul style="list-style-type: none"> Передняя левая: 1,9 кВт Задняя левая: 1,1 кВт Передняя правая: 1,9 кВт Задняя правая: 2,8 кВт 	<ul style="list-style-type: none"> Передняя левая: 1,9 кВт Задняя левая: 1,1 кВт Передняя правая: 1,9 кВт Задняя правая: 2,8 кВт
Страна производства	Сделано в Испании	Сделано в Испании	Сделано в Испании
Принадлежности			Подставка для мелкой посуды
Размеры и мощность	<ul style="list-style-type: none"> Прибора: 47 x 602 x 520 мм Ниши для встраивания: 45 x 560 x 490 мм Мощность горелок: 7 700 Вт 	<ul style="list-style-type: none"> Прибора: 47 x 602 x 520 мм Ниши для встраивания: 45 x 560 x 490 мм Мощность горелок: 7 700 Вт 	<ul style="list-style-type: none"> Прибора: 47 x 602 x 520 мм Ниши для встраивания: 45 x 560 x 490 мм Мощность горелок: 7 700 Вт
Схема встраивания	<p>Размеры в мм</p> <p>* мин. 100</p> <p>* минимальное расстояние до стены</p> <p>** положение отверстия для подключения газа</p>	<p>Размеры в мм</p> <p>* мин. 100</p> <p>* минимальное расстояние до стены</p> <p>** положение отверстия для подключения газа</p>	<p>Размеры в мм</p> <p>* мин. 100</p> <p>* минимальное расстояние до стены</p> <p>** положение отверстия для подключения газа</p>

Газовые варочные панели

Закаленное стекло

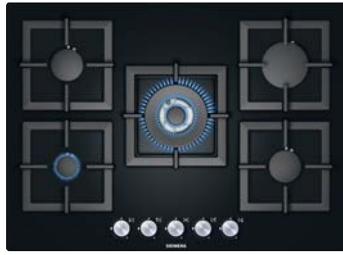

Закаленное стекло

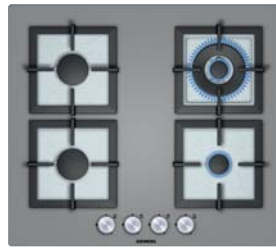

Закаленное стекло

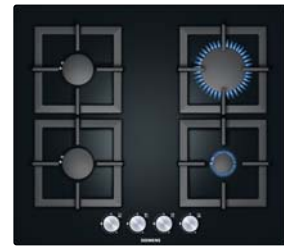

Модель	EP 716QB21E черный	EP 616HB21E черный EP 618HB21E "титан"	EP 616PB21E черный EP 612PB21E белый
Особенности	<ul style="list-style-type: none"> Конфорка WOK с тремя контурами 	<ul style="list-style-type: none"> Конфорка WOK с двумя контурами 	
Дизайн	<ul style="list-style-type: none"> Без рамки Раздельные чугунные решетки Возможность встраивания в столешницу толщиной от 30 мм 	<ul style="list-style-type: none"> Без рамки Раздельные чугунные решетки Возможность встраивания в столешницу толщиной от 30 мм 	<ul style="list-style-type: none"> Без рамки Раздельные чугунные решетки Возможность встраивания в столешницу толщиной от 30 мм
Комфорт	<ul style="list-style-type: none"> 1 трехконтурная конфорка WOK, 1 конфорка повышенной мощности, 2 стандартные конфорки, 1 экономичная конфорка Автоматический электроподжиг Заводская настройка на газ 20 мбар Форсунки для баллонного газа в комплекте 	<ul style="list-style-type: none"> 1 двухконтурная конфорка WOK, 1 конфорка повышенной мощности, 1 стандартная конфорка, 1 экономичная конфорка Автоматический электроподжиг Заводская настройка на газ 20 мбар Форсунки для баллонного газа в комплекте 	<ul style="list-style-type: none"> 1 конфорка повышенной мощности, 2 стандартные конфорки, 1 экономичная конфорка Автоматический электроподжиг Заводская настройка на газ 20 мбар Форсунки для баллонного газа в комплекте
Быстрота	<ul style="list-style-type: none"> Конфорка WOK мощностью до 3,6 кВт 	<ul style="list-style-type: none"> Конфорка WOK мощностью до 3,3 кВт 	
Безопасность	<ul style="list-style-type: none"> Термоэлектрическая защита от утечки газа 	<ul style="list-style-type: none"> Термоэлектрическая защита от утечки газа 	<ul style="list-style-type: none"> Термоэлектрическая защита от утечки газа
Конфорки	<ul style="list-style-type: none"> Передняя левая: 1,0 кВт Задняя левая: 1,7 кВт Центральная: 4,0 кВт Передняя правая: 1,7 кВт Задняя правая: 3,0 кВт 	<ul style="list-style-type: none"> Передняя левая: 1,7 кВт Задняя левая: 1,7 кВт Передняя правая: 1,0 кВт Задняя правая: 3,3 кВт 	<ul style="list-style-type: none"> Передняя левая: 1,7 кВт Задняя левая: 1,7 кВт Передняя правая: 1,0 кВт Задняя правая: 3,0 кВт
Страна производства	<ul style="list-style-type: none"> Сделано в Испании 	<ul style="list-style-type: none"> Сделано в Испании 	<ul style="list-style-type: none"> Сделано в Испании
Принадлежности			
Размеры и мощность	<ul style="list-style-type: none"> Прибора: 58 x 710 x 520 мм Ниши для встраивания: 43 x 560 x 490 мм Мощность горелок: 11 400 Вт 	<ul style="list-style-type: none"> Прибора: 58 x 590 x 520 мм Ниши для встраивания: 43 x 560 x 490 мм Мощность горелок: 7 700 Вт 	<ul style="list-style-type: none"> Прибора: 58 x 590 x 520 мм Ниши для встраивания: 43 x 560 x 490 мм Мощность горелок: 7 400 Вт
Схема встраивания	<p>Размеры в мм</p> <p>* мин. расстояние между вырезом под панель и стенкой</p> <p>** положение отверстия для подключения газа</p>	<p>Размеры в мм</p> <p>* мин. расстояние между вырезом под панель и стенкой мин. 30↑</p> <p>** положение отверстия для подключения газа</p>	<p>Размеры в мм</p> <p>* мин. расстояние между вырезом под панель и стенкой мин. 30↑</p> <p>** положение отверстия для подключения газа</p>

Газовые варочные панели

Закаленное стекло

Нержавеющая сталь

Нержавеющая сталь

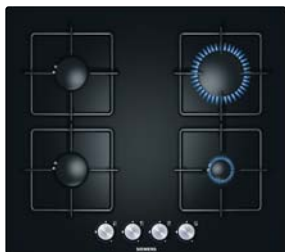

touchTimer

Модель	EP 616PB11E черный	EC 845XB90E нержавеющая сталь	EC 745RT90E нержавеющая сталь
Особенности		<ul style="list-style-type: none"> Овальная конфорка, решетка гриля 	<ul style="list-style-type: none"> Цифровой таймер
Дизайн	<ul style="list-style-type: none"> Без рамки Раздельные стальные решетки Возможность встраивания в столешницу толщиной от 30 мм 	<ul style="list-style-type: none"> Без рамки Составная чугунная решетка для посуды Возможность встраивания в столешницу толщиной от 30 мм 	<ul style="list-style-type: none"> Без рамки Составная чугунная решетка для посуды Возможность встраивания в столешницу толщиной от 30 мм
Комфорт	<ul style="list-style-type: none"> 1 конфорка повышенной мощности, 2 стандартные конфорки, 1 экономичная конфорка Автоматический электроподжиг Заводская настройка на газ 20 мбар Форсунки для баллонного газа в комплекте 	<ul style="list-style-type: none"> 1 трехконтурная конфорка WOK, 1 овальная конфорка, 1 конфорка повышенной мощности, 1 экономичная конфорка Автоматический электроподжиг Заводская настройка на газ 20 мбар Форсунки для баллонного газа в комплекте 	<ul style="list-style-type: none"> 1 двухконтурная конфорка WOK, 1 конфорка повышенной мощности, 2 стандартные конфорки, 1 экономичная конфорка Автоматический электроподжиг Заводская настройка на газ 20 мбар Форсунки для баллонного газа в комплекте Таймер с отключением конфорки и (или) подачей звукового сигнала
Быстрота		<ul style="list-style-type: none"> Конфорка WOK мощностью до 4,0 кВт 	<ul style="list-style-type: none"> Конфорка WOK мощностью до 5,0 кВт с регулировкой уровня пламени наружного и внутреннего контуров одним переключателем
Безопасность	<ul style="list-style-type: none"> Термоэлектрическая защита от утечки газа 	<ul style="list-style-type: none"> Термоэлектрическая защита от утечки газа 	<ul style="list-style-type: none"> Термоэлектрическая защита от утечки газа Функция «Защита от детей» Отключение подачи газа по таймеру Автоматическое защитное отключение прибора
Конфорки	<ul style="list-style-type: none"> Передняя левая: 1,7 кВт Задняя левая: 1,7 кВт Передняя правая: 1,0 кВт Задняя правая: 3,0 кВт 	<ul style="list-style-type: none"> Левая: 4,0 кВт Передняя центральная: 1,0 кВт Задняя центральная: 1,7 кВт Правая: 3,0 кВт 	<ul style="list-style-type: none"> Передняя левая: 1,0 кВт Задняя левая: 1,7 кВт Центральная: 5,0 кВт Передняя правая: 1,7 кВт Задняя правая: 3,0 кВт
Страна производства	<ul style="list-style-type: none"> Сделано в Испании 	<ul style="list-style-type: none"> Сделано в Испании 	<ul style="list-style-type: none"> Сделано в Испании
Принадлежности		<ul style="list-style-type: none"> Литая решетка для гриля 	
Размеры и мощность	<ul style="list-style-type: none"> Прибора: 58 x 590 x 520 мм Ниши для встраивания: 43 x 560 x 490 мм Мощность горелок: 7 400 Вт 	<ul style="list-style-type: none"> Прибора: 52 x 762 x 520 мм Ниши для встраивания: 43 x 560 x 480 мм Мощность горелок: 9 700 Вт 	<ul style="list-style-type: none"> Прибора: 52 x 702 x 520 мм Ниши для встраивания: 43 x 560 x 480 мм Мощность горелок: 12 400 Вт
Схема встраивания	<p>Размеры в мм</p> <p>* мин. расстояние между вырезом под панель и стенкой мин. 30</p> <p>** положение отверстия для подключения газа</p>	<p>Размеры в мм</p> <p>* мин. расстояние между отверстием под панель и стенкой мин. 30</p> <p>** положение отверстия для подключения газа</p>	<p>Размеры в мм</p> <p>* Мин. расстояние между отверстием под панель и стенкой мин. 30</p> <p>** Положение отверстия для подключения газа</p>

Газовые варочные панели

Нержавеющая сталь

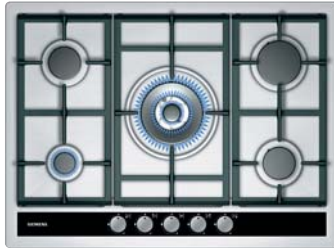

Нержавеющая сталь



Нержавеющая сталь



touchTimer

Модель	EC 745QB90R нержавеющая сталь	EC 645PT90E нержавеющая сталь	EC 645PB90R нержавеющая сталь
Особенности	<ul style="list-style-type: none"> Конфорка WOK с тремя контурами 	<ul style="list-style-type: none"> Цифровой таймер 	
Дизайн	<ul style="list-style-type: none"> Без рамки Составная чугунная решетка для посуды Возможность встраивания в столешницу толщиной от 30 мм 	<ul style="list-style-type: none"> Без рамки Составная чугунная решетка для посуды Возможность встраивания в столешницу толщиной от 30 мм 	<ul style="list-style-type: none"> Без рамки Составная чугунная решетка для посуды Возможность встраивания в столешницу толщиной от 30 мм
Комфорт	<ul style="list-style-type: none"> 1 трехконтурная конфорка WOK, 1 конфорка повышенной мощности, 2 стандартные конфорки, 1 экономичная конфорка Автоматический электроподжиг Заводская настройка на газ 20 мбар Форсунки для баллонного газа в комплекте 	<ul style="list-style-type: none"> 1 конфорка повышенной мощности, 2 стандартные конфорки, 1 экономичная конфорка Автоматический электроподжиг Заводская настройка на газ 20 мбар Форсунки для баллонного газа в комплекте Таймер с отключением конфорок и (или) подачей звукового сигнала 	<ul style="list-style-type: none"> 1 конфорка повышенной мощности, 2 стандартные конфорки, 1 экономичная конфорка Автоматический электроподжиг Заводская настройка на газ 20 мбар Форсунки для баллонного газа в комплекте
Быстрота	<ul style="list-style-type: none"> Конфорка WOK мощностью до 4,0 кВт 		
Безопасность	<ul style="list-style-type: none"> Термоэлектрическая защита от утечки газа 	<ul style="list-style-type: none"> Термоэлектрическая защита от утечки газа Функция «Защита от детей» Отключение подачи газа по таймеру Автоматическое защитное отключение прибора 	<ul style="list-style-type: none"> Термоэлектрическая защита от утечки газа
Конфорки	<ul style="list-style-type: none"> Передняя левая: 1,0 кВт Задняя левая: 1,7 кВт Центральная: 4,0 кВт Передняя правая: 1,7 кВт Задняя правая: 3,0 кВт 	<ul style="list-style-type: none"> Передняя левая: 1,7 кВт Задняя левая: 1,7 кВт Передняя правая: 1,0 кВт Задняя правая: 3,0 кВт 	<ul style="list-style-type: none"> Передняя левая: 1,7 кВт Задняя левая: 1,7 кВт Передняя правая: 1,0 кВт Задняя правая: 3,0 кВт
Страна производства	<ul style="list-style-type: none"> Сделано в Испании 	<ul style="list-style-type: none"> Сделано в Испании 	<ul style="list-style-type: none"> Сделано в Испании
Принадлежности	<ul style="list-style-type: none"> Подставка для мелкой посуды 		<ul style="list-style-type: none"> Подставка для мелкой посуды
Размеры и мощность	<ul style="list-style-type: none"> Прибора: 52 x 702 x 520 мм Ниши для встраивания: 43 x 560 x 480 мм Мощность горелок: 11 400 Вт 	<ul style="list-style-type: none"> Прибора: 52 x 582 x 520 мм Ниши для встраивания: 43 x 560 x 480 мм Мощность горелок: 7 400 Вт 	<ul style="list-style-type: none"> Прибора: 52 x 582 x 520 мм Ниши для встраивания: 43 x 560 x 480 мм Мощность горелок: 7 400 Вт
Схема встраивания	<p>* Мин. расстояние между отверстием под панель и стенкой ** Положение отверстия для подключения газа</p> <p>Размеры в мм</p>	<p>* Мин. расстояние между отверстием под панель и стенкой ** Положение отверстия для подключения газа</p> <p>Размеры в мм</p>	<p>* Мин. расстояние между отверстием под панель и стенкой ** Положение отверстия для подключения газа</p> <p>Размеры в мм</p>

Газовые варочные панели

Эмалированная сталь

Нержавеющая сталь

Нержавеющая сталь

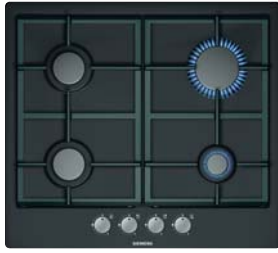

Модель	EC 616PB90R черный	EC 645HB80E нержавеющая сталь	EC 645PB80E нержавеющая сталь
Особенности		<ul style="list-style-type: none"> Конфорка WOK с двумя контурами 	
Дизайн	<ul style="list-style-type: none"> Без рамки Составная чугунная решетка для посуды Возможность встраивания в столешницу толщиной от 30 мм 	<ul style="list-style-type: none"> Без рамки Составная стальная решетка для посуды Возможность встраивания в столешницу толщиной от 30 мм 	<ul style="list-style-type: none"> Без рамки Составная стальная решетка для посуды Возможность встраивания в столешницу толщиной от 30 мм
Комфорт	<ul style="list-style-type: none"> 1 конфорка повышенной мощности, 2 стандартные конфорки, 1 экономичная конфорка Автоматический электроподжиг Заводская настройка на газ 20 мбар Форсунки для баллонного газа в комплекте 	<ul style="list-style-type: none"> 1 двухконтурная конфорка WOK, 1 конфорка повышенной мощности, 1 стандартная конфорка, 1 экономичная конфорка Автоматический электроподжиг Заводская настройка на газ 20 мбар Форсунки для баллонного газа в комплекте 	<ul style="list-style-type: none"> 1 конфорка повышенной мощности, 2 стандартные конфорки, 1 экономичная конфорка Автоматический электроподжиг Заводская настройка на газ 20 мбар Форсунки для баллонного газа в комплекте
Быстрота		<ul style="list-style-type: none"> Конфорка WOK мощностью до 3,3 кВт 	
Безопасность	<ul style="list-style-type: none"> Термоэлектрическая защита от утечки газа 	<ul style="list-style-type: none"> Термоэлектрическая защита от утечки газа 	<ul style="list-style-type: none"> Термоэлектрическая защита от утечки газа
Конфорки	<ul style="list-style-type: none"> Передняя левая: 1,7 кВт Задняя левая: 1,7 кВт Передняя правая: 1,0 кВт Задняя правая: 3,0 кВт 	<ul style="list-style-type: none"> Передняя левая: 3,3 кВт Задняя левая: 1,7 кВт Передняя правая: 1,0 кВт Задняя правая: 3,0 кВт 	<ul style="list-style-type: none"> Передняя левая: 1,7 кВт Задняя левая: 1,7 кВт Передняя правая: 1,0 кВт Задняя правая: 3,0 кВт
Страна производства	<ul style="list-style-type: none"> Сделано в Испании 	<ul style="list-style-type: none"> Сделано в Испании 	<ul style="list-style-type: none"> Сделано в Испании
Принадлежности	<ul style="list-style-type: none"> Подставка для мелкой посуды 		
Размеры и мощность	<ul style="list-style-type: none"> Прибора: 52 x 582 x 520 мм Ниши для встраивания: 43 x 560 x 480 мм Мощность горелок: 7 400 Вт 	<ul style="list-style-type: none"> Прибора: 52 x 582 x 520 мм Ниши для встраивания: 43 x 560 x 480 мм Мощность горелок: 9 000 Вт 	<ul style="list-style-type: none"> Прибора: 52 x 582 x 520 мм Ниши для встраивания: 43 x 560 x 480 мм Мощность горелок: 7 400 Вт
Схема встраивания	<p> <ul style="list-style-type: none"> * Мин. расстояние между отверстием под панель и стенкой ** Положение отверстия для подключения газа </p> <p>Размеры в мм</p>	<p> <ul style="list-style-type: none"> * Мин. расстояние между отверстием под панель и стенкой ** положение отверстия для Подключения газа </p> <p>Размеры в мм</p>	<p> <ul style="list-style-type: none"> * Мин. расстояние между отверстием под панель и стенкой ** Положение отверстия для подключения газа </p> <p>Размеры в мм</p>

Варочные панели Domino

Газовая варочная панель

Газовая варочная панель

Электрический гриль

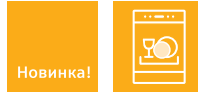
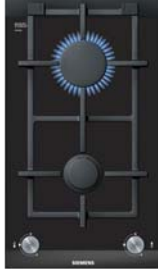

Модель	ER 326BB70E	ER 326AB70E	ET 375GU11E
Особенности	<ul style="list-style-type: none"> Решетки можно мыть в посудомоечной машине 	<ul style="list-style-type: none"> Решетки можно мыть в посудомоечной машине 	<ul style="list-style-type: none"> Камни из лавы в комплекте
Дизайн	<ul style="list-style-type: none"> Стеклокерамика Дизайн со скошенным фронтом Боковой профиль из нержавеющей стали Чугунная решетка Возможность встраивания в столешницу толщиной от 30 мм Возможность комбинирования с электрическими варочными панелями и газовыми панелями Domino 	<ul style="list-style-type: none"> Стеклокерамика Дизайн со скошенным фронтом Боковой профиль из нержавеющей стали Чугунная решетка Возможность встраивания в столешницу толщиной от 30 мм Возможность комбинирования с электрическими варочными панелями и газовыми панелями Domino 	<ul style="list-style-type: none"> Дизайн со скошенным фронтом Боковой профиль из нержавеющей стали Решетка из литого чугуна Стеклокерамическая крышка Возможность встраивания в столешницу толщиной от 30 мм Возможность комбинирования с электрическими варочными панелями и газовыми панелями Domino
Комфорт	<ul style="list-style-type: none"> 1 конфорка повышенной мощности, 1 стандартная конфорка Автоматический электроподжиг Решетки можно мыть в посудомоечной машине Заводская настройка на газ 20 мбар Форсунки для баллонного газа в комплекте 	<ul style="list-style-type: none"> Двухконтурная конфорка WOK с возможностью отдельной регулировки уровня пламени наружного и внутреннего контуров одним переключателем Автоматический электроподжиг Решетки можно мыть в посудомоечной машине Заводская настройка на газ 20 мбар Форсунки для баллонного газа в комплекте 	<ul style="list-style-type: none"> Возможность приготовления на камнях из лавы или над водяной баней Поддон из нержавеющей стали объемом 2,5 л Сливной кран 9 ступеней мощности Поворотный переключатель
Быстрота		<ul style="list-style-type: none"> Конфорка WOK мощностью до 6,0 кВт с регулировкой уровня пламени наружного и внутреннего контуров одним переключателем 	
Безопасность	<ul style="list-style-type: none"> Термоэлектрическая защита от утечки газа 	<ul style="list-style-type: none"> Термоэлектрическая защита от утечки газа 	<ul style="list-style-type: none"> Автоматическое защитное отключение прибора Светодиодный индикатор остаточного тепла для каждой конфорки
Конфорки	<ul style="list-style-type: none"> Передняя: 1,9 кВт Задняя: 2,8 кВт 	<ul style="list-style-type: none"> Центральная: 6,0 кВт 	<ul style="list-style-type: none"> Нагревательный элемент гриля 2 400 Вт
Страна производства	<ul style="list-style-type: none"> Сделано в Испании 	<ul style="list-style-type: none"> Сделано в Испании 	<ul style="list-style-type: none"> Сделано во Франции
Принадлежности		<ul style="list-style-type: none"> Подставка для сковороды WOK 	
Размеры и мощность	<ul style="list-style-type: none"> Прибора (В x Ш x Г): 52 x 302 x 520 мм Ниши для встраивания (В x Ш x Г): 45 x 270 x 490/500 мм Суммарная мощность горелок: 4 700 Вт 	<ul style="list-style-type: none"> Прибора (В x Ш x Г): 57 x 302 x 520 мм Ниши для встраивания (В x Ш x Г): 45 x 270 x 490/500 мм Суммарная мощность горелок: 6 000 Вт 	<ul style="list-style-type: none"> Прибора (В x Ш x Г): 242 x 302 x 520 мм Ниши для встраивания (В x Ш x Г): 236 x 270 x 490/500 мм Мощность подключения: 2 400 Вт
Дополнительные принадлежности	<ul style="list-style-type: none"> NZ 394301 – планка для комбинирования с модулями Domino 	<ul style="list-style-type: none"> NZ 394301 – планка для комбинирования с модулями Domino 	<ul style="list-style-type: none"> NZ 394301 – планка для комбинирования с модулями Domino NZ 398300 – камни из лавы 3,0кг
Схема встраивания	<p>Размеры в мм</p>	<p>Размеры в мм</p>	<p>Размеры в мм</p>

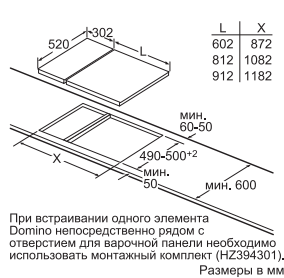

Варочные панели Domino

Индукционная варочная панель

Электрическая варочная панель

Электрическая варочная панель

Электрическая варочная панель

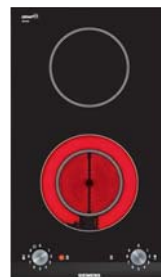

Модель	EH 375ME11E	ET 375MF11E	ET 375MT11E	ET 375GF11E
Особенности	<ul style="list-style-type: none"> Управление touchSlider 	<ul style="list-style-type: none"> Управление touchSlider 	<ul style="list-style-type: none"> Управление touchSlider 	<ul style="list-style-type: none"> Стеклокерамика
Дизайн	<ul style="list-style-type: none"> Дизайн со скошенным краем Боковой профиль из нержавеющей стали Возможность встраивания в столешницу толщиной от 20 мм Возможность комбинирования с электрическими варочными панелями и газовыми панелями Domino 	<ul style="list-style-type: none"> Дизайн со скошенным краем Боковой профиль из нержавеющей стали Возможность встраивания в столешницу толщиной от 20 мм Возможность комбинирования с электрическими варочными панелями и газовыми панелями Domino 	<ul style="list-style-type: none"> Дизайн со скошенным краем Боковой профиль из нержавеющей стали Возможность встраивания в столешницу толщиной от 20 мм Возможность комбинирования с электрическими варочными панелями и газовыми панелями Domino 	<ul style="list-style-type: none"> Дизайн со скошенным краем Боковой профиль из нержавеющей стали Возможность встраивания в столешницу толщиной от 20 мм Возможность комбинирования с электрическими варочными панелями и газовыми панелями Domino
Комфорт	<ul style="list-style-type: none"> 2 индукционные конфорки Определение наличия посуды Таймер Цифровой дисплей 17 ступеней мощности Сенсорное управление touchSlider 	<ul style="list-style-type: none"> 2 конфорки быстрого нагрева Конфорка с зоной расширения Таймер Цифровой дисплей 17 ступеней мощности Сенсорное управление touchSlider 	<ul style="list-style-type: none"> 1 конфорка быстрого нагрева Таймер Цифровой дисплей 17 ступеней мощности Сенсорное управление touchSlider 	<ul style="list-style-type: none"> 2 конфорки быстрого нагрева Конфорка с зоной расширения 9 ступеней мощности Поворотные переключатели
Быстрота	<ul style="list-style-type: none"> Функция powerBoost для всех конфорок 			
Безопасность	<ul style="list-style-type: none"> Автоматическое защитное отключение прибора 2-позиционный индикатор остаточного тепла Главный выключатель 	<ul style="list-style-type: none"> Автоматическое защитное отключение прибора 2-позиционный индикатор остаточного тепла Главный выключатель 	<ul style="list-style-type: none"> Автоматическое защитное отключение прибора 2-позиционный индикатор остаточного тепла Главный выключатель 	<ul style="list-style-type: none"> Индикация остаточного тепла Главный выключатель
Конфорки	<ul style="list-style-type: none"> Передняя: 21 см 2,2 (3,3) кВт Задняя: 14,5 см 1,4 (1,8) кВт 	<ul style="list-style-type: none"> Передняя: 12 / 18 см 0,8 / 2,0 кВт Задняя: 14,5 см 1,2 кВт 	<ul style="list-style-type: none"> Центральная: 16,2 x 28,8 см 2,7кВт 	<ul style="list-style-type: none"> Передняя: 12/18 см 0,8/2,0 кВт Задняя: 14,5 см 1,2 кВт
Страна производства	Сделано в Испании	Сделано в Испании	Сделано в Испании	Сделано в Испании
Размеры и мощность	<ul style="list-style-type: none"> Прибора (В x Ш x Г): 59 x 302 x 520 мм Ниши для встраивания (В x Ш x Г): 53 x 270 x 490/500 мм Мощность подключения: 3 600 Вт 	<ul style="list-style-type: none"> Прибора (ВxШxГ): 44 x 302 x 520 мм Ниши для встраивания (В x Ш x Г): 38 x 270 x 490/500 мм Мощность подключения: 3 200 Вт 	<ul style="list-style-type: none"> Прибора (В x Ш x Г): 44 x 302 x 520 мм Ниши для встраивания (В x Ш x Г): 48 x 270 x 490/500 мм Мощность подключения: 2 700 Вт 	<ul style="list-style-type: none"> Прибора (В x Ш x Г) 54 x 302 x 520 мм Ниши для встраивания (В x Ш x Г) 48 x 270 x 490/500 мм Мощность подключения: 3 200 Вт
Дополнительные принадлежности	<ul style="list-style-type: none"> NZ 394301 – планка для комбинирования с модулями Domino 	<ul style="list-style-type: none"> NZ 394301 – планка для комбинирования с модулями Domino 	<ul style="list-style-type: none"> NZ 394301 – планка для комбинирования с модулями Domino 	<ul style="list-style-type: none"> NZ 394301 – планка для комбинирования с модулями Domino
Схема встраивания	<p>Размеры в мм</p>	<p>Размеры в мм</p>	<p>Размеры в мм</p>	<p>Размеры в мм</p>

Рисунок к таблице комбинаций Domino с соответствующими размерами приборов и вырезов

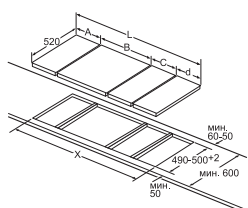

При встраивании двух и более элементов Domino непосредственно рядом друг с другом необходимо использовать один или более монтажных комплектов (2 элемента - 1 монтажный комплект, 3 элемента - 2 монтажных комплекта и т. д.).

Монтажный комплект (NZ394301) для Domino

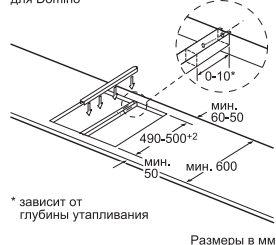

* зависит от глубины утапливания

Возможные комбинации Domino с соответствующими размерами приборов и вырезов

Типовая ширина: 30 40 60 70 80 90
Ширина прибора: 302 392 602 710 812 912

	A	B	C	D	LX		
2x30	302	302	-	-	604	572	
1x30, 1x40	302	392	-	-	694	662	
1x30, 1x60	302	602	-	-	904	872	
1x30, 1x70	302	710	-	-	1012	980	
1x30, 1x80	302	812	-	-	1114	1082	
1x30, 1x90	302	912	-	-	1214	1182	
2x40	392	392	-	-	784	752	
1x40, 1x60	392	602	-	-	994	962	
1x40, 1x70	392	710	-	-	1102	1070	
1x40, 1x80	392	812	-	-	1204	1172	
1x40, 1x90	392	912	-	-	1304	1272	

3x30	302	302	302	-	906	874
2x30, 1x40	302	302	392	-	996	964
2x30, 1x60	302	302	602	-	1206	1174
2x30, 1x70	302	302	710	-	1314	1282
2x30, 1x80	302	302	812	-	1416	1384
2x30, 1x90	302	302	912	-	1516	1484
1x30, 2x40	302	392	392	-	1086	1054
1x30, 1x40, 1x60	302	392	602	-	1286	1264
1x30, 1x40, 1x70	302	392	710	-	1404	1372
1x30, 1x40, 1x80	302	392	812	-	1506	1474
1x30, 1x40, 1x90	302	392	912	-	1606	1574
3x40	392	392	392	-	1176	1144
2x40, 1x60	392	392	602	-	1386	1354
4x30	302	302	302	302	1208	1176
3x30, 1x40	302	302	302	392	1298	1266
2x30, 2x40	302	302	392	392	1388	1356
1x30, 3x40	302	392	392	392	1478	1446



Островная вытяжка



Островная вытяжка

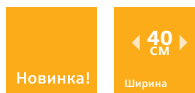

Модель	LF 959BL 90 нержавеющая сталь	LF 456CA 30 - нержавеющая сталь
Вид вытяжки	<ul style="list-style-type: none"> Вытяжка шириной 90 см для потолочного монтажа 	<ul style="list-style-type: none"> Вытяжка диаметром 40 см для потолочного монтажа
Режимы работы и характеристики	<ul style="list-style-type: none"> Возможность работы в режиме отвода воздуха Возможность работы в режиме циркуляции (требуется установка комплекта для работы вытяжки в режиме циркуляции) 3 ступени мощности + интенсивный режим Максимальная производительность по DIN/EN 61591*: 900м³/ч Максимальная производительность (freeblowing): 1 100м³/ч Штуцер для отвода воздуха Ø 120/150 мм Интервальный режим 	<ul style="list-style-type: none"> Возможность работы в режиме отвода воздуха Возможность работы в режиме циркуляции (требуется установка комплекта для работы вытяжки в режиме циркуляции) 3 ступени мощности + интенсивный режим Максимальная производительность по DIN/EN 61591**: 620м³/ч Максимальная производительность (freeblowing): 800м³/ч Штуцер для отвода воздуха диаметром 120 / 150 мм
Шумность	<ul style="list-style-type: none"> Уровень шума: 51–57–63 dB** Дополнительная шумоизоляция Акустическое давление: 37-43-49 dB(A)*** 	<ul style="list-style-type: none"> Уровень шума: 53-63-71 dB* Акустическое давление: 41-51-59 dB(A)***
Дизайн	<ul style="list-style-type: none"> Нержавеющая сталь LED-освещение 2 x 9 Вт Освещение SoftLight Dimm-функция Белая подсветка дисплея Отвод воздуха по краям фильтра 	<ul style="list-style-type: none"> Нержавеющая сталь Труба диаметром 40 см Галогенное освещение 2x20 Вт
Комфорт	<ul style="list-style-type: none"> Металлический жирулавливающий фильтр, пригодный для мытья в посудомоечной машине Электронное управление с помощью клавиш Управление lightControl Текстовый дисплей Интенсивный режим с автоматическим отключением Режим «Остаточный ход» Индикация насыщения фильтра Многофункциональные часы 	<ul style="list-style-type: none"> Металлический жирулавливающий фильтр, пригодный для мытья в посудомоечной машине Механическое управление с помощью кнопок
Страна производства	<ul style="list-style-type: none"> Сделано в Германии 	<ul style="list-style-type: none"> Сделано в Италии
Размеры и мощность	<ul style="list-style-type: none"> В режиме отвода воздуха: 800–980 x 900 x 600мм В режиме циркуляции: 800–1100 x 900 x 600мм Мощность подключения: 373 Вт 	<ul style="list-style-type: none"> В режиме отвода воздуха: 780-1040 x 400 x 400мм В режиме циркуляции: 780-1040 x 400 x 400мм Мощность подключения: 290 Вт
Дополнительные принадлежности	<ul style="list-style-type: none"> LZ 52550 – комплект для работы вытяжки в режиме циркуляции воздуха LZ 52451 – сменный угольный фильтр 	
Схема встраивания	<p>Отвод воздуха мин. 800 макс. 980</p> <p>мин. 550 над электр. 600 Рекомендуется 650 мин. 650 над газ.*</p> <p>* от решетки для посуды</p> <p>регулируется по высоте с шагом 20 мм (700-1000)</p> <p>Размеры в мм</p>	<p>мин. 780 макс. 1040</p> <p>мин. 550 над эл. мин. 650 газ.*</p> <p>* от верхнего края решетки для посуды</p> <p>Размеры в мм</p>

* В режиме отвода воздуха, при диаметре патрубка 150 мм.

** В режиме отвода воздуха, на 1–2–3 ступени соответственно, на 1 pW по DIN/EN 60704–2–13.

*** Акустическое давление на 1–2–3 ступени.



SIEMENS

Управление lightControl

Управление lightControl

Вытяжка для настенного монтажа

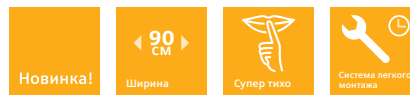

Модель	LC258BA90 - нержавеющая сталь	LC 958BA90 - нержавеющая сталь LC 968BA90 - черный	LC 98KB540 - нержавеющая сталь
Вид вытяжки	Вытяжка шириной 120 см для настенного монтажа	Вытяжка шириной 90 см для настенного монтажа	Вытяжка шириной 90 см для настенного монтажа
Режимы работы и характеристики	<ul style="list-style-type: none"> Возможность работы в режиме отвода воздуха Возможность работы в режиме циркуляции (требуется установка комплекта для работы вытяжки в режиме циркуляции) 3 ступени мощности + интенсивный режим Максимальная производительность по DIN/EN 61591*: 820 м³/ч Максимальная производительность (в режиме Freeblowing): 900 м³/ч Штуцер для отвода воздуха Ø 120/150 мм Интервальный режим 	<ul style="list-style-type: none"> Возможность работы в режиме отвода воздуха Возможность работы в режиме циркуляции (требуется установка комплекта для работы вытяжки в режиме циркуляции) 3 ступени мощности + интенсивный режим Максимальная производительность по DIN/EN 61591*: 820 м³/ч Максимальная производительность (в режиме Freeblowing): 900 м³/ч Штуцер для отвода воздуха Ø 120/150 мм Интервальный режим 	<ul style="list-style-type: none"> Возможность работы в режиме отвода воздуха Возможность работы в режиме циркуляции (требуется установка комплекта для работы вытяжки в режиме циркуляции) 3 ступени мощности + интенсивный режим Максимальная производительность по DIN/EN 61591*: 850 м³/ч Максимальная производительность (в режиме Freeblowing): 900 м³/ч Штуцер для отвода воздуха Ø 120/150 мм
Шумность	<ul style="list-style-type: none"> Уровень шума: 46–51–59 dB** Дополнительная шумоизоляция Акустическое давление: 32-37-45 dB(A)*** 	<ul style="list-style-type: none"> Уровень шума: 46–51–59 dB** Дополнительная шумоизоляция Акустическое давление: 32-37-45 dB(A)*** 	<ul style="list-style-type: none"> Уровень шума: 46–53–57 dB** Дополнительная шумоизоляция Акустическое давление: 32-39-43 dB(A)***
Дизайн	<ul style="list-style-type: none"> Нержавеющая сталь Галогенное освещение 4 x 20 Вт Освещение SoftLight Dimm-функция Белая подсветка дисплея Отвод воздуха по краям фильтра 	<ul style="list-style-type: none"> Нержавеющая сталь Галогенное освещение 3 x 20 Вт Освещение SoftLight Dimm-функция Белая подсветка дисплея Отвод воздуха по краям фильтра 	<ul style="list-style-type: none"> Нержавеющая сталь Галогенное освещение 3 x 20 Вт Белая подсветка дисплея Перфорированная стальная пластина поверх жирулавливающего фильтра
Комфорт	<ul style="list-style-type: none"> Металлический жирулавливающий фильтр, пригодный для мытья в посудомоечной машине Электронное управление с помощью клавиш Управление lightControl Текстовый дисплей Интенсивный режим с автоматическим отключением Режим «Остаточный ход» Индикация насыщения фильтра Система легкого монтажа Многофункциональные часы 	<ul style="list-style-type: none"> Металлический жирулавливающий фильтр, пригодный для мытья в посудомоечной машине Электронное управление с помощью клавиш Управление lightControl Текстовый дисплей Интенсивный режим с автоматическим отключением Режим «Остаточный ход» Индикация насыщения фильтра Система легкого монтажа Многофункциональные часы 	<ul style="list-style-type: none"> Металлический жирулавливающий фильтр, пригодный для мытья в посудомоечной машине Электронное управление с помощью клавиш Интенсивный режим с автоматическим отключением Система легкого монтажа
Страна производства	Сделано в Германии	Сделано в Германии	Сделано в Германии
Размеры и мощность	<ul style="list-style-type: none"> В режиме отвода воздуха: 675–1004 x 1 200 x 500 мм В режиме циркуляции: 675–1 119 x 1 200 x 500 мм Мощность подключения: 340 Вт 	<ul style="list-style-type: none"> В режиме отвода воздуха: 675–1 004 x 900 x 500 мм В режиме циркуляции: 675–1 119 x 900 x 500 мм Мощность подключения: 320 Вт 	<ul style="list-style-type: none"> В режиме отвода воздуха: 865–1153 x 900 x 417 мм В режиме циркуляции: 865–1263 x 900 x 417 мм Мощность подключения: 320 Вт
Дополнительные принадлежности	<ul style="list-style-type: none"> LZ 52450 – комплект для работы вытяжки в режиме циркуляции воздуха LZ 52451 – сменный угольный фильтр 	<ul style="list-style-type: none"> LZ 52450 – комплект для работы вытяжки в режиме циркуляции воздуха LZ 52451 – сменный угольный фильтр 	<ul style="list-style-type: none"> LZ 52450 – комплект для работы вытяжки в режиме циркуляции воздуха LZ 52451 – сменный угольный фильтр
Схема встраивания			

* В режиме отвода воздуха, при диаметре патрубка 150 мм.

** В режиме отвода воздуха, на 1–2–3 ступени соответственно, на 1 pW по DIN/EN 60704–2–13.

*** Акустическое давление на 1–2–3 ступени.

ВЫТЯЖКИ

Вытяжка для настенного монтажа

Вытяжка для настенного монтажа

Вытяжка для настенного монтажа

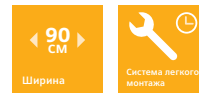
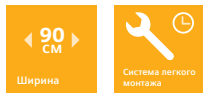

Модель	LC 98GB540 - нержавеющая сталь	LC 98BB540 - нержавеющая сталь	LC 97GA520 - нержавеющая сталь
Вид вытяжки	Вытяжка шириной 90 см для настенного монтажа	Вытяжка шириной 90 см для настенного монтажа	Вытяжка шириной 90 см для настенного монтажа
Режимы работы и характеристики	<ul style="list-style-type: none"> Возможность работы в режиме отвода воздуха Возможность работы в режиме циркуляции (требуется установка комплекта для работы вытяжки в режиме циркуляции) 3 степени мощности + интенсивный режим Максимальная производительность по DIN/EN 61591*: 850 м³/ч Максимальная производительность (в режиме Freeblowing): 900 м³/ч Штуцер для отвода воздуха Ø 120/150 мм 	<ul style="list-style-type: none"> Возможность работы в режиме отвода воздуха Возможность работы в режиме циркуляции (требуется установка комплекта для работы вытяжки в режиме циркуляции) 3 степени мощности + интенсивный режим Максимальная производительность по DIN/EN 61591*: 850 м³/ч Максимальная производительность (в режиме Freeblowing): 900 м³/ч Штуцер для отвода воздуха Ø 120/150 мм 	<ul style="list-style-type: none"> Возможность работы в режиме отвода воздуха Возможность работы в режиме циркуляции (требуется установка комплекта для работы вытяжки в режиме циркуляции) 3 степени мощности Максимальная производительность по DIN/EN 61591*: 700 м³/ч Максимальная производительность (в режиме Freeblowing): 800 м³/ч Штуцер для отвода воздуха Ø 120/150 мм
Шумность	<ul style="list-style-type: none"> Уровень шума: 51-58-62-70 dB** Акустическое давление: 27-44-48 dB(A)*** 	<ul style="list-style-type: none"> Уровень шума: 49-55-59-68 dB** Акустическое давление: 35-41-45 dB(A)*** Дополнительная шумоизоляция 	<ul style="list-style-type: none"> Уровень шума: 47-53-69 dB** Акустическое давление: 33-39-55 dB(A)***
Дизайн	<ul style="list-style-type: none"> Нержавеющая сталь, стекло Галогенное освещение 2 x 20 Вт Белая подсветка дисплея Перфорированная стальная пластина поверх жирулавливающего фильтра 	<ul style="list-style-type: none"> Нержавеющая сталь Галогенное освещение 3 x 20 Вт Белая подсветка дисплея Перфорированная стальная пластина поверх жирулавливающего фильтра 	<ul style="list-style-type: none"> Нержавеющая сталь Галогенное освещение 2 x 25 Вт
Комфорт	<ul style="list-style-type: none"> Металлический жирулавливающий фильтр, пригодный для мытья в посудомоечной машине Электронное управление с помощью клавиш Интенсивный режим с автоматическим отключением Система легкого монтажа 	<ul style="list-style-type: none"> Металлический жирулавливающий фильтр, пригодный для мытья в посудомоечной машине Электронное управление с помощью клавиш Интенсивный режим с автоматическим отключением Система легкого монтажа 	<ul style="list-style-type: none"> Металлический жирулавливающий фильтр, пригодный для мытья в посудомоечной машине Механическое управление с помощью кулисных переключателей Система легкого монтажа
Страна производства	Сделано в Германии	Сделано в Германии	Сделано в Германии
Размеры и мощность	<ul style="list-style-type: none"> В режиме отвода воздуха: 634-954 x 900 x 540 мм В режиме циркуляции: 634-1064 x 900 x 540 мм Мощность подключения: 300 Вт 	<ul style="list-style-type: none"> В режиме отвода воздуха: 642-954 x 900 x 500 мм В режиме циркуляции: 642-1064 x 900 x 500 мм Мощность подключения: 320 Вт 	<ul style="list-style-type: none"> В режиме отвода воздуха: 638-954 x 900 x 540 мм В режиме циркуляции: 638-1064 x 900 x 540 мм Мощность подключения: 270 Вт
Дополнительные принадлежности	<ul style="list-style-type: none"> LZ 53250 – комплект для работы вытяжки в режиме циркуляции воздуха LZ 53251 – сменный угольный фильтр 	<ul style="list-style-type: none"> LZ 53250 – комплект для работы вытяжки в режиме циркуляции воздуха LZ 53251 – сменный угольный фильтр 	<ul style="list-style-type: none"> LZ 53250 – комплект для работы вытяжки в режиме циркуляции воздуха LZ 53251 – сменный угольный фильтр
Схема встраивания	<p>Размеры в мм</p>	<p>Размеры в мм</p>	<p>Размеры в мм</p>

* В режиме отвода воздуха, при диаметре патрубка 150 мм.

** В режиме отвода воздуха, на 1–2–3 степени соответственно, на 1 pW по DIN/EN 60704–2–13.

*** Акустическое давление на 1–2–3 степени.

Вытяжка для настенного монтажа

Вытяжка для настенного монтажа

Вытяжка для настенного монтажа

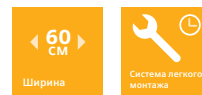

Модель	LC 96BB530 - нержавеющая сталь	LC 96WA530 - нержавеющая сталь	LC 68GB540 - нержавеющая сталь
Вид вытяжки	Вытяжка шириной 90 см для настенного монтажа	Вытяжка шириной 90 см для настенного монтажа	Вытяжка шириной 60 см для настенного монтажа
Режимы работы и характеристики	<ul style="list-style-type: none"> Возможность работы в режиме отвода воздуха Возможность работы в режиме циркуляции (требуется установка комплекта для работы вытяжки в режиме циркуляции) 3 степени мощности + интенсивный режим Максимальная производительность по DIN/EN 61591*: 650 м³/ч Максимальная производительность (в режиме Freeblowing): 720 м³/ч Штуцер для отвода воздуха Ø 120/150 мм 	<ul style="list-style-type: none"> Возможность работы в режиме отвода воздуха Возможность работы в режиме циркуляции (требуется установка комплекта для работы вытяжки в режиме циркуляции) 3 степени мощности Максимальная производительность по DIN/EN 61591*: 650 м³/ч Максимальная производительность (в режиме Freeblowing): 720 м³/ч Штуцер для отвода воздуха Ø 120/150 мм 	<ul style="list-style-type: none"> Возможность работы в режиме отвода воздуха Возможность работы в режиме циркуляции (требуется установка комплекта для работы вытяжки в режиме циркуляции) 3 степени мощности + интенсивный режим Максимальная производительность по DIN/EN 61591*: 850 м³/ч Максимальная производительность (в режиме Freeblowing): 900 м³/ч Штуцер для отвода воздуха Ø 120/150 мм
Шумность	<ul style="list-style-type: none"> Уровень шума: 43-49-54-64 дБ** Акустическое давление: 29-35-40 дБ(A)*** Дополнительная шумоизоляция 	<ul style="list-style-type: none"> Уровень шума: 43-49-54-64 дБ** Акустическое давление: 29-35-40 дБ(A)*** Дополнительная шумоизоляция 	<ul style="list-style-type: none"> Уровень шума: 51-58-62-70 дБ** Акустическое давление: 37-44-48 дБ(A)***
Дизайн	<ul style="list-style-type: none"> Нержавеющая сталь Галогенное освещение 2 x 25 Вт Подсветка кнопок управления 	<ul style="list-style-type: none"> Нержавеющая сталь Галогенное освещение 2 x 25 Вт Подсветка кнопок управления 	<ul style="list-style-type: none"> Нержавеющая сталь, стекло Галогенное освещение 2 x 20 Вт Белая подсветка дисплея Перфорированная стальная пластина поверх жирулавливающего фильтра
Комфорт	<ul style="list-style-type: none"> Металлический жирулавливающий фильтр, пригодный для мытья в посудомоечной машине Механическое управление с помощью кулисных переключателей Система легкого монтажа 	<ul style="list-style-type: none"> Металлический жирулавливающий фильтр, пригодный для мытья в посудомоечной машине Механическое управление с помощью кулисных переключателей Система легкого монтажа 	<ul style="list-style-type: none"> Металлический жирулавливающий фильтр, пригодный для мытья в посудомоечной машине Электронное управление с помощью клавиш Интенсивный режим с автоматическим отключением Система легкого монтажа
Страна производства	Сделано в Германии	Сделано в Германии	Сделано в Германии
Размеры и мощность	<ul style="list-style-type: none"> В режиме отвода воздуха: 642-954 x 900 x 540 мм В режиме циркуляции: 642-1064 x 900 x 540 мм Мощность подключения: 260 Вт 	<ul style="list-style-type: none"> В режиме отвода воздуха: 672-954 x 900 x 500 мм В режиме циркуляции: 672-1064 x 900 x 500 мм Мощность подключения: 260 Вт 	<ul style="list-style-type: none"> В режиме отвода воздуха: 634-954 x 600 x 540 мм В режиме циркуляции: 634-1064 x 600 x 540 мм Мощность подключения: 300 Вт
Дополнительные принадлежности	<ul style="list-style-type: none"> LZ 53250 – комплект для работы вытяжки в режиме циркуляции воздуха LZ 53251 – сменный угольный фильтр 	<ul style="list-style-type: none"> LZ 53250 – комплект для работы вытяжки в режиме циркуляции воздуха LZ 53251 – сменный угольный фильтр 	<ul style="list-style-type: none"> LZ 53250 – комплект для работы вытяжки в режиме циркуляции воздуха LZ 53251 – сменный угольный фильтр
Схема встраивания	<p>Размеры в мм</p>	<p>Размеры в мм</p>	<p>Размеры в мм</p>

* В режиме отвода воздуха, при диаметре патрубка 150 мм.

** В режиме отвода воздуха, на 1–2–3 степени соответственно, на 1 рW по DIN/EN 60704–2–13.

*** Акустическое давление на 1–2–3 степени.

ВЫТЯЖКИ

Вытяжка для настенного монтажа

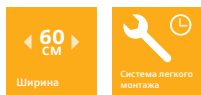

Вытяжка для настенного монтажа

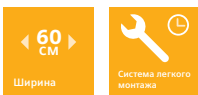

Вытяжка для настенного монтажа

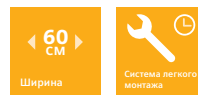

Модель	LC 68BB540 - нержавеющая сталь	LC 66BB530 - нержавеющая сталь	LC 66WA530 - нержавеющая сталь
Вид вытяжки	Вытяжка шириной 60 см для настенного монтажа	Вытяжка шириной 60 см для настенного монтажа	Вытяжка шириной 60 см для настенного монтажа
Режимы работы и характеристики	<ul style="list-style-type: none"> Возможность работы в режиме отвода воздуха Возможность работы в режиме циркуляции (требуется установка комплекта для работы вытяжки в режиме циркуляции) 3 ступени мощности + интенсивный режим Максимальная производительность по DIN/EN 61591*: 850 м³/ч Максимальная производительность (в режиме Freeblowing): 900 м³/ч Штуцер для отвода воздуха Ø 120/150 мм 	<ul style="list-style-type: none"> Возможность работы в режиме отвода воздуха Возможность работы в режиме циркуляции (требуется установка комплекта для работы вытяжки в режиме циркуляции) 3 ступени мощности + интенсивный режим Максимальная производительность по DIN/EN 61591*: 650 м³/ч Максимальная производительность (в режиме Freeblowing): 720 м³/ч Штуцер для отвода воздуха Ø 120/150 мм 	<ul style="list-style-type: none"> Возможность работы в режиме отвода воздуха Возможность работы в режиме циркуляции (требуется установка комплекта для работы вытяжки в режиме циркуляции) 3 ступени мощности + интенсивный режим Максимальная производительность по DIN/EN 61591*: 650 м³/ч Максимальная производительность (в режиме Freeblowing): 720 м³/ч Штуцер для отвода воздуха Ø 120/150 мм
Шумность	<ul style="list-style-type: none"> Уровень шума: 51-58-62-70 dB** Акустическое давление: 37-44-48 dB(A)*** 	<ul style="list-style-type: none"> Уровень шума: 50-53-57-67 dB** Акустическое давление: 36-39-43 dB(A)*** 	<ul style="list-style-type: none"> Уровень шума: 50-53-57-67 dB** Акустическое давление: 36-39-43 dB(A)***
Дизайн	<ul style="list-style-type: none"> Нержавеющая сталь, стекло Галогенное освещение 2 x 20 Вт Белая подсветка дисплея Перфорированная стальная пластина поверх жирулавливающего фильтра 	<ul style="list-style-type: none"> Нержавеющая сталь Галогенное освещение 2 x 25 Вт Подсветка кнопок управления 	<ul style="list-style-type: none"> Нержавеющая сталь Галогенное освещение 2 x 25 Вт Подсветка кнопок управления
Комфорт	<ul style="list-style-type: none"> Металлический жирулавливающий фильтр, пригодный для мытья в посудомоечной машине Электронное управление с помощью клавиш Интенсивный режим с автоматическим отключением Система легкого монтажа 	<ul style="list-style-type: none"> Металлический жирулавливающий фильтр, пригодный для мытья в посудомоечной машине Электронное управление с помощью клавиш Интенсивный режим с автоматическим отключением Система легкого монтажа 	<ul style="list-style-type: none"> Металлический жирулавливающий фильтр, пригодный для мытья в посудомоечной машине Электронное управление с помощью клавиш Интенсивный режим с автоматическим отключением Система легкого монтажа
Страна производства	Сделано в Германии	Сделано в Германии	Сделано в Германии
Размеры и мощность	<ul style="list-style-type: none"> В режиме отвода воздуха: 642-954 x 600 x 500мм В режиме циркуляции: 642-1064 x 600 x 500мм Мощность подключения: 300 Вт 	<ul style="list-style-type: none"> В режиме отвода воздуха: 642-954 x 600 x 500мм В режиме циркуляции: 642-1064 x 600 x 500мм Мощность подключения: 260 Вт 	<ul style="list-style-type: none"> В режиме отвода воздуха: 672-954 x 600 x 500мм В режиме циркуляции: 672-1064 x 600 x 500мм Мощность подключения: 260 Вт
Дополнительные принадлежности	<ul style="list-style-type: none"> LZ 53250 – комплект для работы вытяжки в режиме циркуляции воздуха LZ 53251 – сменный угольный фильтр 	<ul style="list-style-type: none"> LZ 53250 – комплект для работы вытяжки в режиме циркуляции воздуха LZ 53251 – сменный угольный фильтр 	<ul style="list-style-type: none"> LZ 53250 – комплект для работы вытяжки в режиме циркуляции воздуха LZ 53251 – сменный угольный фильтр
Схема встраивания	<p>Размеры в мм</p>	<p>Размеры в мм</p>	<p>Размеры в мм</p>

* В режиме отвода воздуха, при диаметре патрубка 150 мм.

** В режиме отвода воздуха, на 1–2–3 ступени соответственно, на 1 pW по DIN/EN 60704–2–13.

*** Акустическое давление на 1–2–3 ступени.

Вытяжка для настенного монтажа

Встраиваемая вытяжка

Встраиваемая вытяжка

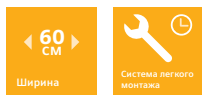

Модель	LC 64BA520 - нержавеющая сталь	LI 46631 - нержавеющая сталь	LI 28031 - нержавеющая сталь
Вид вытяжки	Вытяжка шириной 90 см для настенного монтажа	Вытяжка шириной 60 см для монтажа в навесной шкаф	Вытяжка шириной 60 см для монтажа в навесной шкаф
Режимы работы и характеристики	<ul style="list-style-type: none"> Возможность работы в режиме отвода воздуха Возможность работы в режиме циркуляции (требуется установка комплекта для работы вытяжки в режиме циркуляции) 3 ступени мощности Максимальная производительность по DIN/EN 61591*: 400 м³/ч Максимальная производительность (в режиме Freeblowing): 480 м³/ч Штуцер для отвода воздуха Ø 120/150 мм 	<ul style="list-style-type: none"> Возможность работы в режиме отвода воздуха Возможность работы в режиме циркуляции (требуется установка комплекта для работы вытяжки в режиме циркуляции) 3 ступени мощности + интенсивный режим Максимальная производительность по DIN/EN 61591*: 700 м³/ч Максимальная производительность (в режиме Freeblowing): 720 м³/ч Штуцер для отвода воздуха Ø 120/150 мм 	<ul style="list-style-type: none"> Возможность работы в режиме отвода воздуха Возможность работы в режиме циркуляции (требуется установка комплекта для работы вытяжки в режиме циркуляции) 3 ступени мощности Максимальная производительность по DIN/EN 61591*: 400 м³/ч Максимальная производительность (в режиме Freeblowing): 420 м³/ч Штуцер для отвода воздуха Ø 100/120 мм
Шумность	<ul style="list-style-type: none"> Уровень шума: 49-54-62 dB** Акустическое давление: 35-40-48 dB(A)*** 	<ul style="list-style-type: none"> Уровень шума: 48-53-59 dB** Акустическое давление: 36-41-47 dB(A)*** 	<ul style="list-style-type: none"> Уровень шума: 54-58-62 dB (при диаметре 120 мм) Акустическое давление: 42-46-50 dB(A)***
Дизайн	<ul style="list-style-type: none"> Нержавеющая сталь Галогенное освещение 2 x 28 Вт 	<ul style="list-style-type: none"> Выдвижной блок фильтров Галогенное освещение 2 x 20 Вт Фронтальная металлическая планка 	<ul style="list-style-type: none"> Выдвижной блок фильтров Освещение 2 x 40 Вт Фронтальная металлическая планка
Комфорт	<ul style="list-style-type: none"> Металлический жирулавливающий фильтр, пригодный для мытья в посудомоечной машине Интенсивный режим с автоматическим отключением Система легкого монтажа 	<ul style="list-style-type: none"> Металлический жирулавливающий фильтр, пригодный для мытья в посудомоечной машине Электронное управление с помощью ползункового переключателя Интенсивный режим Индикация насыщения фильтра 	<ul style="list-style-type: none"> Металлический жирулавливающий фильтр, пригодный для мытья в посудомоечной машине Механическое управление с помощью кулисных переключателей
Страна производства	Сделано в Германии	Сделано в Германии	Сделано в Германии
Размеры и мощность	<ul style="list-style-type: none"> В режиме отвода воздуха: 642-954 x 600 x 500мм В режиме циркуляции: 642-1064 x 600 x 500мм Мощность подключения: 226 Вт 	<ul style="list-style-type: none"> Прибора: 465 x 594 x 273 мм Ниши для встраивания: 435 x 556 x 273 мм Мощность подключения: 240 Вт 	<ul style="list-style-type: none"> Прибора: 354 x 598 x 280мм Ниши для встраивания: 322 x 598 x 260мм Мощность подключения: 240 Вт
Дополнительные принадлежности	<ul style="list-style-type: none"> LZ 53250 – комплект для работы вытяжки в режиме циркуляции воздуха LZ 53251 – сменный угольный фильтр 	<ul style="list-style-type: none"> LZ 45500 – комплект для работы вытяжки в режиме циркуляции воздуха LZ 45501 – сменный угольный фильтр 	<ul style="list-style-type: none"> LZ 34500 – комплект для работы вытяжки в режиме циркуляции воздуха LZ 45501 – сменный угольный фильтр
Схема встраивания	<p>Размеры в мм</p>	<p>Размеры в мм</p>	<p>Размеры в мм</p>

* В режиме отвода воздуха, при диаметре патрубка 150 мм.

** В режиме отвода воздуха, на 1–2–3 ступени соответственно, на 1 рW по DIN/EN 60704–2–13.

*** Акустическое давление на 1–2–3 ступени.

РЕЖИМЫ НАГРЕВА

3D горячий воздух плюс.

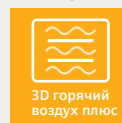

Вентилятор и кольцевой нагреватель на задней стенке обеспечивают равномерное распределение тепла по всему объему духовки. Этот позволяет запекать блюда на 3 противнях одновременно. Также прекрасно подходит для приготовления слоеного теста и для высушивания фруктов.

3D горячий воздух есо

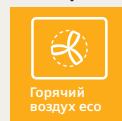

В этом режиме также задействованы кольцевой нагревательный элемент на задней стенке духовки и конвекционный вентилятор. Однако, режим предназначен для приготовления только на одном уровне. Этот режим появился во многих моделях 2012 модельного ряда и позволяет достичь минимального потребления электроэнергии и обеспечить, в зависимости от модели, энергопотребление до «А – 30%».

Верхний/нижний жар.



Классический и хорошо себя зарекомендовавший вид нагрева. Лучше всего в этом режиме удаются пудинги и запеканки в формах, хорошо подходит он и для приготовления изысканного жаркого.

Гриль с конвекцией.



Целенаправленный нагрев со всех сторон: при приготовлении крупного жаркого система гриля с конвекцией заменяет вертел. Гриль и вентилятор включаются попеременно, снижая нежелательное разбрызгивание жира.

VARIO-гриль большой площади нагрева.



Позволяет профессионально готовить блюда гриль в духовке и предназначен для большого количества продуктов. Желаемого подрумянивания можно добиться путем выбора одной из 3 ступеней, поэтому VARIO-гриль большой площади нагрева допускает все варианты приготовления блюд: от сильного нагрева (например, для стейков) до мягкого обжаривания (например, блюда в панировке).

VARIO-гриль малой площади нагрева.



Обладает всем спектром мощности VARIO-гриля большой площади нагрева, но при этом раскаляется лишь средняя часть нагревательного элемента. Это позволяет экономить до трети энергии при запекании небольших блюд.

Интенсивный жар.



Нагрев сверху и дополнительный интенсивный нагрев снизу. Подходит для всех блюд и выпечки, которые требуется быстро обжарить снизу, а также для плохо проводящих тепло форм, например, стеклянных.

Нижний жар.



Специальный режим нагрева для дополнительного запекания или подрумянивания снизу. Прекрасно подходит и для консервирования.

Поддержание температуры.



Блюда, готовые для подачи на стол, можно оставить на длительное время в духовке при температуре между 60 и 100 °С.

Подогрев посуды.



Для профессиональной подачи блюда тарелки и подносы можно подогреть в духовке на трех уровнях при 30–65 °С до идеальной температуры сервирования.

Размораживание.



Функция размораживания быстро и бережно выводит продукты из замороженного состояния. Вентилятор в задней стенке духовки создает поток воздуха вокруг замороженного продукта, что позволяет равномерно размораживать рыбу, птицу, хлеб и выпечку.

Режим для пиццы.



Идеально подходит для замороженных продуктов, таких, как пицца или картофель фри. Для быстрого достижения

необходимого интенсивного нагрева используется 3D горячий воздух и дополнительный нагрев снизу.

Сочная выпечка.



Режим нагрева hydro, благодаря повышенной влажности воздуха в духовке, предохраняет выпечку от пересушивания. Особенно хорошо этот режим подходит для выпечки изделий из дрожжевого теста, таких как хлеб, булочки или халы, а также для выпечки пирожных, например, корзиночек с кремом.

Томление.

Режим нагрева функционирует при температуре от 70 до 90 градусов и предназначен для приготовления нежных кусочков рыбы.

Функция «Быстрый разогрев».

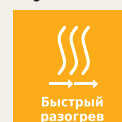

Данная функция позволяет особенно быстро довести духовку до нужной температуры без повышенного потребления энергии.

КОМФОРТ

Выдвижная тележка.

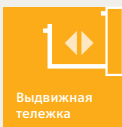

Выдвижная тележка

Обеспечивает максимальный комфорт при встраивании духового шкафа или электроплиты под столешницу.

Противни, решетки и поддоны навешиваются на дверь и при открывании духовки выдвигаются вместе с ней наружу. Поэтому обе руки остаются свободными для того, чтобы полить жаркое, а готовые блюда можно удобно вынимать сверху. Кроме того, для некоторых моделей тележек духовки мы предлагаем выдвигаемый вбок противень в качестве специальной принадлежности. Он облегчает запекание на двух уровнях: оба противня можно одновременно видеть сверху.



Дверца духовки с амортизатором SoftClose



SoftClose door

Такая конструкция обеспечивает плавное закрывание дверцы духовки. Вначале, softClose появился на

моделях с выдвижной тележкой духовки. А с 2012 таким амортизатором оснащены многие духовые шкафы с традиционной дверцей духовки. Даже, если Вы резко отпустили ручку, дверца закроется плавно и тихо.

Дверца духовки portal.

Прорыв в дизайне и технологии! Дверца духовки располагается вровень с окружающей ее поверхностью из нержавеющей стали. Комбинация высококачественной стали и черного стекла подчеркивает высокие технологии обработки материалов.



Полностью стеклянная внутренняя дверь духовых шкафов и плит имеет идеально гладкую поверхность. На нее удобно ставить противни, кастрюли и сковороды. А главное – ее очень легко чистить! К тому же дверь можно легко снять, что значительно упрощает чистку самой духовки.

Телескопические направляющие.



Телескопические направляющие

Телескопические направляющие позволяют легко и безопасно выдвигать решетки и противни.

Больше нет необходимости просовывать руку в горячую духовку, например, чтобы полить жаркое. Существует несколько вариантов телескопических направляющих, которые могут как входить в комплектацию прибора, так и поставяться в качестве дополнительной принадлежности. Наиболее совершенный вариант – телескопические направляющие с полным выдвижением. Благодаря трехуровневым выдвижным направляющим, решетки, универсальные поддоны и противни можно полностью выдвигать из духовки, не боясь, что они опрокинутся.



Телескопические направляющие со stop-функцией

Специальная конструкция телескопических направляющих обеспечивает их синхронность и неподвижность в выдвинутом положении. Для того, чтобы задвинуть направляющие необходимо приложить небольшое усилие. Функция реализована в телескопических направляющих с 3 уровнями и полным выдвижением, а также, в некоторых других моделях

Каталитический фильтр activKat.

В некоторых духовых шкафах Siemens используется система очистки воздуха, при которой катализатор поглощает частички жира и неприятный запах. При этом процесс очистки и регенерации самого катализатора происходит автоматически, поэтому срок его эксплуатации практически неограничен.

Многослойное остекление дверцы духовки.

Температура внутри духовки может достигать 300 °C во время приготовления пищи и более 480 °C в режиме пиролизической очистки. Для обеспечения безопасности и предохранения от ожогов Siemens использует специальное остекление дверцы духовки, включающее от двух до четырех теплоотражающих стекол. Наиболее совершенные варианты многослойного остекления обеспечивают температуру наружного стекла до 40 °C.

Освещение softLight.

Галогенное освещение softLight постепенно усиливается после включения духовки и медленно гаснет после выключения.

Самоочистка activeClean® (пиролиз).

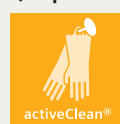

activeClean®

Автоматическая функция самоочистки activeClean® обеспечивает оптимальную чистоту и максимально возможный комфорт: загрязнения выгорают при

высокой температуре до образования пепла, который можно просто стереть влажной тряпкой. Этот процесс полностью исключает применение химических чистящих средств, поскольку все внутреннее пространство духовки, включая соответствующие принадлежности, самостоятельно очищаются от самых стойких загрязнений, таких, например, как пригоревший сок овощей. Автоматическую функцию самоочистки необязательно включать после каждого использования духовки.



Самоочистка ecoClean.

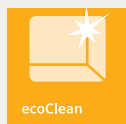

Пластины, на которые нанесено покрытие ecoClean, могут устанавливаться на заднюю и боковые стенки, потолок духовки. Покрытие ecoClean принимает на себя все загрязнения без остатка, разлагает их при высокой температуре и при этом снижает образование неприятных запахов. Сложнее всего чистить заднюю стенку духовки, поэтому у большинства духовых шкафов Siemens панель ecoClean на задней стенке входит в комплектацию прибора.



Управление symControl.

Перепутать невозможно. Интуитивная концепция системы управления symControl ориентирована на человеческие привычки: поворотные переключатели конфорок расположены, соответственно, на правой и левой сторонах. Посередине находятся переключатели для духовки. Вам больше не придется задумываться, нужная кнопка найдется на ощупь.

Управление lightControl.

Этот вариант электронного управления – атрибут наиболее продвинутых приборов. Управление осуществляется при помощи расположенного по центру панели управления утапливаемого переключателя и кнопок по бокам от него. Изменения параметров отображаются на текстовом или символьном дисплее. lightControl является также важным элементом дизайна: синяя подсветка центрального переключателя и кнопок управления в совокупности с белой подсветкой дисплея подчеркивают премиальность прибора.



Утапливаемые поворотные переключатели.

Поворотные переключатели могут быть утоплены только в положении «выключено». Поэтому ровная лицевая панель с первого взгляда указывает на то, что плита не работает. Кроме этого, утапливаемые переключатели делают невозможным случайное включение плиты.



Текстовый дисплей.

Наиболее совершенный вариант управления lightControl включает отображение текстовой информации на цветном дисплее. На нем легко читаются значения температуры, названия программ и режимов нагрева. Особенно удобен текстовый дисплей при использовании автоматических программ приготовления cookControl. TFT - дисплей эффективно защищен от повреждения вследствие сильного теплового воздействия. Отображение информации возможно на 30 различных языках, включая русский.

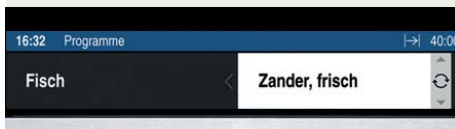

Эмаль titanGlanz.

Новая эстетика внутреннего пространства духовки. Светло-серая эмаль прекрасно отражает свет и обеспечивает хорошую видимость в духовке. На покрытых этой эмалью стенках заметны малейшие загрязнения, которые легко удаляются с гладкой поверхности. Эмаль titanGlanz отличается особенно долгим сроком службы благодаря повышенной устойчивости к кислотам и механической износостойкости.



ЭЛЕКТРОННЫЕ ФУНКЦИИ

Автоматические программы cookControl.

Современная электроника предлагает различные варианты автоматических программ, которые позволяют готовить при минимальном вмешательстве человека в этот процесс. Таких автоматических программ может быть до 70! Надо лишь выбрать программу и вес соответствующих продуктов – все остальное духовой шкаф сделает самостоятельно, причем с существенной экономией электроэнергии, используя остаточное тепло.

Базовые установки и их изменение.

Духовые шкафы с управлением lightControl можно настроить «под себя» по многим параметрам: язык индикации, длительность звукового сигнала, звук при нажатии клавиш, яркость и контрастность дисплея, тип часов на панели управления, освещение духовки во время работы, длительность остаточного хода вентилятора и т.д.

Защитное отключение духовки.

Функция автоматического защитного отключения обеспечивает самостоятельное отключение духовки. Эта функция активируется, когда не установлено время приготовления, и установки не меняются длительное время в случае ее длительной работы в одном и том же режиме без каких-либо изменений регулировок.

Советы по установкам.

Эта клавиша, которая есть у приборов с управлением lightControl, всегда обеспечивает получение подсказки: при выборе режима приготовления она приводит примеры похожих блюд, рекомендует подходящие принадлежности и уровни для установки противня в духовке. Во время процесса разогревания духовки клавиша обеспечивает индикацию текущей температуры.

Точная регулировка температуры.

Для многих блюд точность температуры служит гарантией оптимального результата. У наиболее совершенных духовых шкафов Siemens с управлением lightControl есть возможность установки температуры духовки в пределах от 30 до 300 °С, что обеспечивает превосходное исполнение самых сложных блюд. Более простые приборы имеют температурный диапазон от 50 до 270 °С, достаточный для приготовления подавляющего большинства блюд.

Функция «Защита от детей».

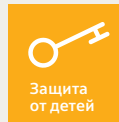

Быстро и просто защищает духовой шкаф от доступа посторонних. При ее нажатии блокируются все функции прибора. При новом нажатии клавиши в течение нескольких секунд блокировка снимается.

Функция памяти.

С помощью этой функции можно сохранять в память прибора собственные программы для блюд, которые Вы готовите особенно часто. Такую программу потом можно вызвать одним нажатием кнопки!

КОМПАКТНЫЕ ПРИБОРЫ И МИКРОВОЛНОВЫЕ ПЕЧИ

3-ступенчатое приготовление.

Вы можете установить друг за другом до трех режимов работы, каждый из которых имеет свою продолжительность. Более того, в качестве таких режимов могут выступать микроволны и даже традиционные режимы в комбинации с микроволнами!

Invertor.

Серия микроволновых печей InnoWave с инверторной технологией отличается повышенным комфортом в использовании. Поскольку микроволны с инвертором действуют гораздо более эффективно, то InnoWave требуется на 30 % меньше времени и энергии в срав-



нении с обычной техникой. Результат размораживания, разогревания и приготовления становится более однородным. Еще одно большое преимущество: инвертор требует настолько мало места, что при одинаковых внешних размерах микроволновой печи, ее внутренний объем увеличивается на 20 %.

MICROWELLE PLUS.



Компактные приборы изначально разработаны для экономии места на кухне, а приборы, объединяющие духовой шкаф и микроволновую печь, обеспечивают максимальную функциональность! В духовом шкафу с интегрированной СВЧ традиционные режимы приготовления можно комбинировать с микроволнами, что ускоряет процесс приготовления и расширяет возможности для кулинарных изысков. Кроме того, микроволновую печь можно использовать и автономно.

Весовая автоматика.

Современная электроника точно дозирует подачу микроволн во всех программах размораживания, приготовления и комбинированном режиме. Остается только выбрать требуемую программу cookControl и задать вес продукта.

Приготовление на пару.

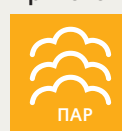

Здоровое питание, а, соответственно, и приготовление на пару становится все более популярным в Европе трендом.

Особенностями этого способа приготовления являются:

- минимальная потеря питательных веществ и сохранение витаминов;
- возможность приготовления блюд диетического питания: минимальное количество жира при приготовлении;
- аппетитный внешний вид: сохраняется цвет и форма, блюда не развариваются.



- насыщенный естественный вкус, пища остается сочной и не высушивается;
- можно одновременно готовить нескольких блюд, не опасаясь, что они приобретут вкус или запах друг друга.

Резервуар для воды.

Пароварки и духовки-пароварки Siemens не требуют подключения к водопроводу! Достаточно наполнить съемный резервуар для воды емкостью 1,3 литра.

ЭЛЕКТРИЧЕСКИЕ И ИНДУКЦИОННЫЕ ВАРОЧНЫЕ ПАНЕЛИ

Индукционные зоны нагрева flexInduction



В отличие от стандартных индукционных зон, у flexInduction под стеклокерамикой не один круглый, а два овальных индуктора, а ко всем преимуществам индукционного нагрева добавляется возможность объединения двух соседних зон нагрева в одну большую зону. На эту зону можно поставить одну большую жаровню или несколько небольших кастрюль одновременно. В зависимости от размера посуды, у объединенной зоны могут работать от одного до четырех индукторов. Для увеличения мощности можно активировать режим powerBoost, это возможно как для стандартной, так и для объединенной зоны.

powerBoost.

С помощью функции powerBoost мощность любой зоны индукционного нагрева можно значительно увеличить.

stopSensor.

Главный выключатель на случай непредвиденных помех. Если необходимо срочно выйти из кухни, то все функции варочной панели при нажатии на клавишу stopSensor прерываются на три минуты. Если в течение этого времени клавиша будет нажата еще раз, то выполнение функций продолжится в соответствии со сделанной ранее настройкой. В противном случае варочная панель по истечении этого времени отключается. Панели конфорок Siemens оснащены защитным сенсором, при задействовании которого все функции отключаются на длительное время.

Словарь терминов

Варочная панель цвета металлик.

Уникальное цветовое решение, которое предлагает Siemens. Индукционная варочная панель EH679MB11 цвета «серебристый металлик» станет украшением Вашей кухни!

Определение наличия посуды.

Упрощает управление, оптимизирует потребление энергии и обеспечивает большую безопасность: зона нагрева индукционной варочной панели включается только после размещения на ней посуды. Если в течение 90 секунд после включения на индукционной конфорке нет посуды, или она изготовлена из неподходящего материала, то конфорка автоматически отключается.

Защитное отключение.

Функция автоматического защитного отключения обеспечивает самостоятельное отключение варочной панели в случае ее длительной работы в одном и том же режиме без каких-либо изменений регулировок. Время, через которое панель отключится, зависит от установленной ступени нагрева конфорки.

Зоны быстрого нагрева.

Варочные панели Siemens оборудованы конфорками супербыстрого нагрева, которые существенно сокращают время доведения до кипения. Это стало возможным благодаря сочетанию высококачественной стеклокерамики с оптимизированными нагревательными элементами.

Зоны расширения

Овальная зона нагрева.

Для оптимального нагрева овальной посуды, например утятницы, зона нагрева может быть расширена до размера овальной утятницы. Подключение осуществляется сенсорной клавишей.

Круглая зона нагрева.

Двухконтурные и трехконтурные зоны нагрева позволяют готовить в разной посуде и с экономией энергии, поскольку диаметр зоны нагрева может быть выбран в соответствии с размером кастрюли. Переключение выполняется сенсорной клавишей.

Индикатор остаточного тепла.

Каждая конфорка на стеклокерамических электрических варочных панелях оснащена собственным индикатором остаточного тепла. Это защитное приспособление подает сигнал о том, что конфорки по окончании использования еще не остыли. 2-позиционный индикатор остаточного тепла отражает также степень нагрева конфорки.

Индукционные варочные панели

позволяют готовить блюда не только быстро и экономично, но и без малейшей задержки в регулировке нагрева. В них совмещены быстрота работы с газом и комфорт стеклокерамики. Это объясняется тем, что индукция создает тепло непосредственно в днище посуды. Температура самой стеклокерамики гораздо ниже, чем у обычных варочных панелей, что обеспечивает более высокую безопасность для Вас и Ваших детей. После отключения зоны нагрева поверхность стеклокерамики нагревается только за счет остаточного тепла посуды. К стеклокерамической поверхности больше ничего не пригорает, поэтому для чистки ее достаточно просто протереть мягкой тканью.



Инфракрасный сенсор варки kochSensor.

При варке в сенсорном режиме Вы устанавливаете не степень нагрева конфорки, а температуру! Инфракрасный сенсор варки kochSensor непрерывно измеряет температуру в кастрюле. Зоны нагрева работают до достижения заданной температуры, после чего температура поддерживается в оптимальном режиме. Это удобно и надежно, поскольку наконец-то ничего не убежит (даже молоко) и ничего не разваривается из-за слишком высокой температуры

(например клецки), независимо от того, сколько их находится в кастрюле. Вы можете выбрать один из 5 диапазонов температуры и изменять температуру в пределах этих диапазонов. По достижении зоной нагрева заданной температуры раздается звуковой и визуальный сигнал, и кипение продолжается в автоматическом режиме. Вам не нужно больше ничего контролировать и регулировать.



Кратковременная блокировка панели (Cleaning-пауза).

Если Вы протираете панель управления в то время, как варочная поверхность включена, то установки могут измениться. Для предотвращения этого используйте Cleaning-паузу, после активации которой панель управления блокируется на 30 секунд.

Сенсор жаренья bratSensor.

Сенсор жаренья регулирует температуру сковороды. Он управляет работой зоны нагрева и посредством звуковых и визуальных сигналов информирует Вас о достижении нужной температуры. Это значит, что Вам больше не нужно стоять рядом со сковородой, чтобы контролировать и регулировать нагрев. Жаренье с регулировкой температуры обеспечивает оптимальную надежность: предотвращается воспламенение жира и повреждение сковороды вследствие перегрева. Кроме того, с помощью bratSensor Вы можете готовить более здоровую пищу. Поскольку теперь в результате меньшего нагрева разлагается, а следовательно и используется, меньшее количество жира. С помощью сенсорного управления Вы можете выбрать один из четырех возможных режимов: min (минимальную) – для омлетов, продуктов, обжариваемых в масле; low – для поджаривания фри-

каделек, сосисок; med – для эскалопов, блюд в панировке, овощей; max (максимальную) – для картофельных оладий, жареного картофеля, стейков.

Сенсорное управление touchControl.

Удобные сенсорные клавиши реагируют на легкое прикосновение. Они интегрированы в стеклокерамику и достаточно одного касания, чтобы, например, включить конфорку. Кроме того, для очистки достаточно просто протереть гладкую сплошную поверхность – и готово!

Стеклокерамика.

Благодаря высокой направленной теплопроводности и стойкости к термическим напряжениям, стеклокерамика стала незаменимым материалом для варочных панелей. Гладкую поверхность легко протереть, а четкая индикация, сенсорное управление и многочисленные функции делают процесс приготовления пищи легким и приятным.

Таймер.

Позволяет программировать время приготовления блюда. По истечении заданного времени зона нагрева автоматически отключается. Таймер можно установить для каждой зоны нагрева. Кроме того, таймер обладает функцией будильника, при активации которой звуковой сигнал проинформирует об истечении времени, но нагрев не будет прекращен.

Управление touchSlider.

На большинстве варочных панелей с управлением touchControl регулировка мощности нагрева конфорок осуществляется нажатием на сенсорные клавиши «+» и «-». Каждое нажатие изменяет мощность на одну ступень. Управление touchSlider упрощает процесс: Вы можете дотронуться до шкалы рядом с «+», и мощность установится на максимальный уровень. Скольжение пальца по шкале изменяет мощность нагрева в соответствии с направлением движения. Это и быстрее, и удобнее.



Функция памяти.

Варочные панели Siemens дают возможность записывать в память наиболее часто используемые процессы и в любое время запускать их в автоматическом режиме. При этом каждой зоне нагрева составляется своя программа. Функция записи в память рекомендуется, например, для кипячения молока или варки яиц.

Функция «Защита от детей».

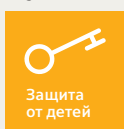

Защищает варочную панель от нежелательного включения. При ее активации блокируются все функции панели. При повторном нажатии клавиши в течение нескольких секунд блокировка снимается.

Цифровой функциональный дисплей.

Показывает в цифровой форме установленную ступень нагрева. Дисплей встроен в стеклокерамику таким образом, что он эффективно защищен от повреждения от сильного теплового воздействия. Можно выбрать одну из 17 ступеней для каждой из зон нагрева.

Электроника закипания.

Обеспечивает нагрев конфорки на максимальной ступени с дальнейшим автоматическим переключением на предварительно выбранную более низкую ступень нагрева.

ГАЗОВЫЕ ВАРОЧНЫЕ ПАНЕЛИ

flameTronic.

Газовая варочная панель с полностью электронным управлением. Главное преимущество этой панели

обеспечение максимально возможной безопасности, которая обеспечивается благодаря наличию таких функций, как:

- легкий поджиг, при котором для розжига пламени достаточно просто повернуть переключатель, не нажимая его;
- автоматический реподжиг, который обеспечивает повторное зажигание горелки, если пламя в ней погасло;
- индикация остаточного тепла, благодаря которой видно, какая конфорка горит или еще не остыла;

- сенсорный главный выключатель, позволяющий выключить ВСЕ конфорки одновременно одним нажатием;
- автоматическое защитное отключение, предохраняющее варочную панель от перегрева;
- блокировка от детей, не позволяющая включить конфорки на варочной панели.

touchTimer.

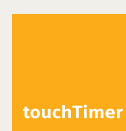

Siemens предлагает цифровой таймер для газовых варочных панелей. Если Вы знаете сколько времени потребуется для приготовления, то установите таймер, и он отключит конфорку по истечении заданного времени. Этот таймер можно установить для любой из конфорок, но не более, чем для двух конфорок одновременно. Если Вы просто хотите проверить готовность блюда, не отключая конфорку, – воспользуйтесь «минутником»: звуковой сигнал сообщит о том, что пришло время проверить результаты кулинарного творчества.



Автоматический электроподжиг.

Облегчает включение газовой варочной панели, достаточно повернуть и нажать на поворотный переключатель мощности – и нужная конфорка загорается. Через 4–5 секунд переключатель можно отпустить.

Закаленное стекло.

Основой варочной панели может быть закаленное стекло Hard Glass. Такие панели легко чистить, а различные цвета позволяют легко подобрать панель под интерьер кухни.

Конфорка WOK.

Такие конфорки имеют 2 или 3 контура пламени и высокую мощность. Это позволяет значительно сократить время нагрева. Конфорки WOK незаменимы для любителей азиатской кухни, которые часто готовят на сковороде с закругленным днищем.

Составная решетка.

Решетка варочной панели состоит из нескольких частей. Ее несомненным преимуществом является то, что каждая часть легко помещается в раковину и ее проще мыть.



Стеклокерамика.

По сравнению с закаленным стеклом, стеклокерамика обладает более высокой термостойкостью. Это позволяет снизить толщину основы варочной панели, избавляет от необходимости располагать рядом с горелкой защитный экран и делает возможным использование горелок мощностью более 4 кВт.

Чугунные решетки можно мыть в посудомоечной машине:

Чугунные решетки у газовых варочных панелей Siemens имеют специальное покрытие, облегчающее их очистку. Но воздействие агрессивной среды и высокой температуры в посудомоечной машине могут вызвать изменение цвета чугунных решеток, нарушение равномерности покрытия и т.д. В моделях 2012 года серии «Газ на стеклокерамике» установлены чугунные решетки с инновационным покрытием, которое позволяет мыть решетки в посудомоечной машине!

Термоэлектрическая защита от утечки газа.

Защитное устройство автоматически перекрывает подачу газа, если пламя горелки погасло. Такой защитой оснащаются все поставляемые в Россию газовые варочные панели Siemens.

ВЫТЯЖКИ

Dimm-функция.

Благодаря Dimm-функции Вы можете сами устанавливать яркость освещения, фокусируя его над рабочей поверхностью, или по Вашему желанию освещая всю кухню.

Активный угольный фильтр.

Входит в «Комплект для работы вытяжки в режиме циркуляции воздуха» или приобретается отдельно. Такой фильтр эффективно устраняет запахи, его надо менять приблизительно раз в год.

Жироулавливающий фильтр

встроен во все вытяжки и захватывает кухонные испарения и частицы жира. В этом качестве используется металлический фильтр, который можно мыть в посудомоечной машине.

Интенсивный режим.

На этой ступени обеспечивается максимальная производительность. Обычно этот режим требуется лишь на короткое время. Если интенсивную ступень не отключить вручную, то через 10 минут вытяжка автоматически переключится на ступень с меньшей мощностью.

Интервальное включение обеспечивает включение один раз в час на малой мощности. Это обеспечивает постоянный приток свежего воздуха в помещение.

Освещение во всех вытяжках Siemens включается независимо. Большинство моделей оснащены галогенными лампами мощностью 20 Вт, которые по сравнению с лампами накаливания потребляют меньше электроэнергии и обеспечивают лучшую освещенность поверхности варочной панели.

Освещение softLight.

В новейших вытяжках используются передовые технологии Siemens: softLight-освещение включается не сразу на максимальную яркость, а плавно увеличивает интенсивность. При выключении яркость ламп плавно уменьшается.

Островная вытяжка.

В современных больших кухнях популярна планировка с «островом», которая обеспечивает доступ к варочной панели с любой стороны. При такой планировке необходима вытяжка, крепящаяся к потолку над варочной панелью.

Режим «Остаточный ход».

В режиме «Остаточный ход» вытяжка продолжает работать на первой ступени в течение 10 минут после отключения, обеспечивая полную очистку воздуха на кухне.

Режим отвода/циркуляции воздуха.

В режиме отвода воздуха кухонные испарения всасываются и выводятся через отводящий воздуховод либо непосредственно на улицу, либо в вентиляционную шахту. В режиме циркуляции воздуха кухонные испарения очищаются в жироулавливателем и активном угольном фильтре, после чего чистый воздух возвращается в помещение.

Система легкого монтажа.

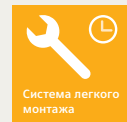

Вытяжка навешивается на два поворотных регулировочных кольца, вращением которых можно быстро и точно выровнять вытяжку по горизонтали.

СуперТихо

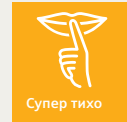

Низкий уровень шума вытяжек Siemens достигается за счет использования современных двигателей и продуманной звукоизоляции. Некоторые вытяжки оснащены дополнительными шумоизоляционными матами.

Управление lightControl.

Этот вариант электронного управления – атрибут «топовых» вытяжек. Управление осуществляется при помощи расположенного по центру панели управления утапливаемого переключателя и кнопок по бокам от него. Изменения параметров отображаются на текстовом дисплее. lightControl является также важным элементом дизайна: синяя подсветка центрального переключателя и кнопок управления в совокупности с белой подсветкой дисплея подчеркивают премиальность прибора и сочетаются с управлением lightControl духовых шкафов или компактных встраиваемых приборов.

Электронные индикаторы насыщения фильтров автоматически распознают, когда надо менять активный угольный фильтр или мыть жироулавливающий фильтр и сообщают об этом при помощи специальной индикации.







SIEMENS

+0°C fish and meat

+0°C fruit and vegetables

bigBox

no frost

7-6 months 4-8 months 6-12 months



Встраиваемые холодильники coolConcept

Высота ниши: 1 775 мм

Высота ниши: 1 775 мм



Модель	Холодильно-морозильная комбинация KI 39 FP 60 RU	Холодильник KI 40 FP 60 RU
Особенности	<ul style="list-style-type: none"> Техника плоских шарниров Дверной упор правый, перенавешиваемый Климатический класс: SN-T 	<ul style="list-style-type: none"> Техника плоских шарниров Дверной упор правый, перенавешиваемый Климатический класс: SN-ST
Полезный объем	251 л	289 л
Энергопотребление в год	227 кВтч	210 кВтч
Комфорт и безопасность	<ul style="list-style-type: none"> Техника noFrost Динамическое охлаждение Зона сохранения свежести 0 °C Светодиодное освещение Раздельные электронные установка и контроль температуры 1 компрессор, 2 контура охлаждения 	<ul style="list-style-type: none"> Электронные установка и контроль температуры Светодиодное освещение 1 компрессор, 2 контура охлаждения
Сверху	<ul style="list-style-type: none"> Холодильное отделение – 189 л Режим суперохлаждения 2 полки из ударопрочного стекла, из них 1 – easyLift с бесступенчатой регулировкой по высоте 2 бокса на телескопических полозьях Дверные контейнеры easyLift с бесступенчатой регулировкой по высоте Зона сохранения свежести 0 °C – 57 л, из них 25 л «влажная» и 32 л «сухая» зона сохранения свежести 2 выдвижных бокса на телескопических полозьях Автоматическая регулировка влажности airFreshFilter (угольный фильтр) – всегда свежий воздух. Интегрирован в зону сохранения свежести. Светодиодная подсветка зоны сохранения свежести 	<ul style="list-style-type: none"> *** – морозильное отделение 28 л Мощность замораживания 2 кг/24 ч Длительность хранения при отключении электроэнергии 14 ч Режим суперзамораживания
Посередине		<ul style="list-style-type: none"> Холодильное отделение – 183 л 2 полки из ударопрочного стекла, из них 1 – easyLift с бесступенчатой регулировкой по высоте 3 бокса на телескопических полозьях Дополнительный выдвижной контейнер Держатель для бутылок Дверные контейнеры easyLift с бесступенчатой регулировкой по высоте
Снизу	<ul style="list-style-type: none"> *** – морозильное отделение 62 л Мощность замораживания 12 кг/24 ч Длительность хранения при отключении электроэнергии 16 ч Режим суперзамораживания 2 прозрачных бокса 	<ul style="list-style-type: none"> Зона сохранения свежести 0 °C Полезный объем 78 л, из них 25 л «влажная» и 53 л «сухая» зона сохранения свежести 3 выдвижных бокса на телескопических полозьях airFreshFilter (угольный фильтр) – всегда свежий воздух. Интегрирован в зону сохранения свежести. Светодиодная подсветка зоны сохранения свежести
Размеры	Прибора: 1 772 x 556 x 545 мм Ниши для встраивания: 1 775 x 560 x 550 мм	Прибора: 1 772 x 556 x 545 мм Ниши для встраивания: 1 775 x 560 x 550 мм
Принадлежности	<ul style="list-style-type: none"> 1 подставка для яиц 2 аккумулятора холода 1 ванночка для льда 	<ul style="list-style-type: none"> 1 подставка для яиц

Встраиваемые холодильники

Высота ниши: 1 775 мм

Высота ниши: 1 775 мм

Высота ниши: 1 225 мм



Модель	Холодильно-морозильная комбинация KI 38 SA 50 RU	Холодильник KI 38 LA 50 RU	Холодильник с зоной свежести KI 26 FA 50 RU
Особенности	<ul style="list-style-type: none"> Техника плоских шарниров Дверной упор правый, перенавешиваемый Климатический класс: SN-T 	<ul style="list-style-type: none"> Техника плоских шарниров Дверной упор правый, перенавешиваемый Климатический класс: SN-ST 	<ul style="list-style-type: none"> Техника плоских шарниров Дверной упор правый, перенавешиваемый Климатический класс: SN
Полезный объем	281 л	280 л	192 л
Энергопотребление в год	290 кВтч	259 кВтч	146 кВтч
Комфорт и безопасность	<ul style="list-style-type: none"> Раздельные электронные установка и контроль температуры 1 компрессор, 2 контура охлаждения 	<ul style="list-style-type: none"> Электронная индикация температуры 1 компрессор 	<ul style="list-style-type: none"> Электронная индикация температуры 1 компрессор
Сверху	<ul style="list-style-type: none"> Холодильное отделение – 222 л 5 полок из ударопрочного стекла, из них 4 – переставляемые по высоте, 1 – составная Дополнительный выдвижной контейнер Автоматика оттаивания Регулировка влажности Изменяемый интерьер двери Криптоновое освещение 	<ul style="list-style-type: none"> **** – морозильное отделение 36 л Мощность замораживания 3 кг/24 ч Длительность хранения при отключении электроэнергии 18 ч Режим суперзамораживания Индикатор закрытого состояния 	<ul style="list-style-type: none"> Холодильное отделение – 132 л Температура хранения от +4 до +8 °C 5 полок из ударопрочного стекла, из них 4 – переставляемые по высоте Автоматика оттаивания Изменяемый интерьер двери Особенно яркое освещение
Посередине		<ul style="list-style-type: none"> Холодильное отделение – 244 л Температура хранения от +4 до +8 °C 5 полок из ударопрочного стекла, из них 4 – переставляемые по высоте 2 бокса для овощей на телескопических полозьях Автоматика оттаивания Регулировка влажности Изменяемый интерьер двери Особенно яркое освещение 	
Снизу	<ul style="list-style-type: none"> *** – морозильное отделение 59 л Мощность замораживания 12 кг/24 ч Длительность хранения при отключении электроэнергии 22 ч Режим суперзамораживания Активная система сигнализации с функцией памяти 3 прозрачных бокса 		<ul style="list-style-type: none"> Зона сохранения свежести 0 °C Полезный объем 60 л, из них 15 л «влажная» зона сохранения свежести 3 выдвижных бокса на телескопических полозьях
Размеры	Прибора: 1 772 x 541 x 545 мм Ниши для встраивания: 1 775 x 560 x 550 мм	Прибора: 1 772 x 538 x 533 мм Ниши для встраивания: 1 775 x 560 x 550 мм	Прибора: 1 221 x 538 x 533 мм Ниши для встраивания: 1 225 x 560 x 550 мм
Принадлежности	<ul style="list-style-type: none"> 1 ванночка для льда 1 подставка для яиц 2 аккумулятора холода 	<ul style="list-style-type: none"> 1 ванночка для льда 2 подставки для яиц 	<ul style="list-style-type: none"> 1 подставка для яиц

Схемы встраивания

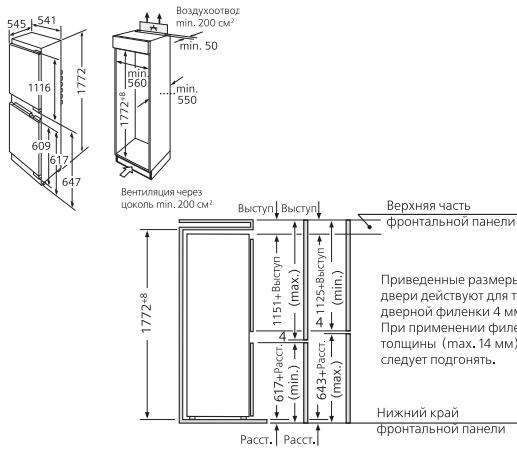

KI 38 SA 50 RU

Размеры в мм

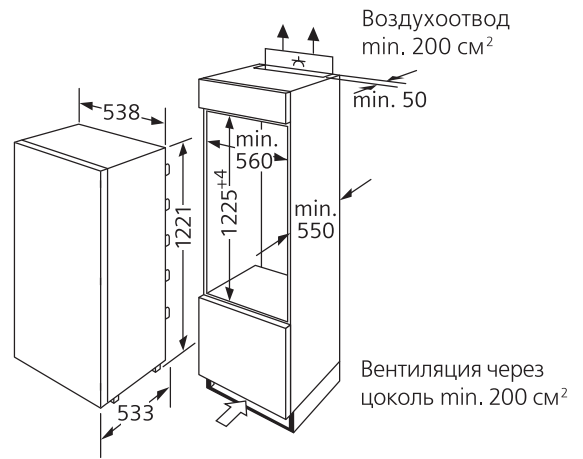

KI 26 FA 50 RU

Размеры в мм

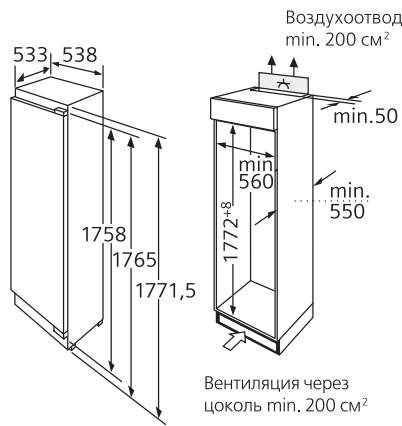

KI 38 LA 50 RU

Размеры в мм

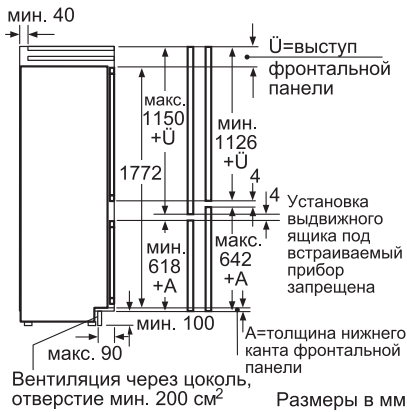
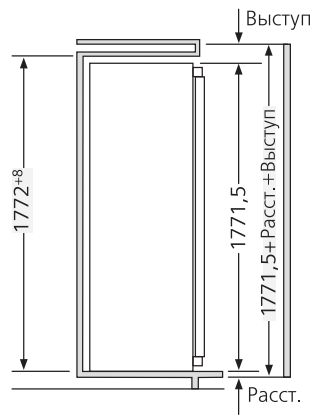

KI 39 FP 60 RU



KI 40 FP 60 RU

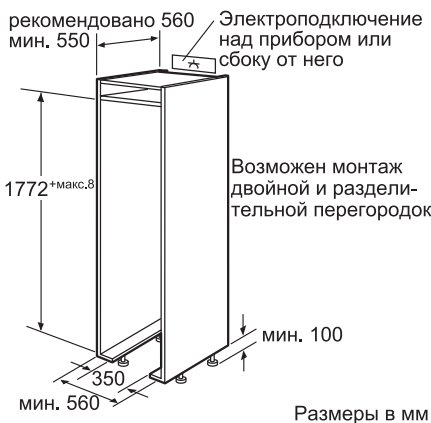

Словарь терминов

airFreshFilter

Всегда свежий воздух



Холодильники оснащены специальным воздухоочистительным фильтром, устраняющим неприятные запахи внутри холодильника.

AirFreshFilter состоит из мельчайших спрессованных частиц угля, площадь поверхности которых больше, чем площадь футбольного поля! При весе в пять грамм airFreshFilter не оставляет запахам ни малейшего шанса и не требует плановой замены.

bigBox

Для хранения крупных продуктов

Супербольшой бокс в морозильной камере bigBox для крупногабаритных продуктов. Высота bigBox составляет 27 см, и в нем достаточно места для хранения, например, целого гуся. Но в bigBox можно также без проблем заложить несколько пицц и большие контейнеры с замороженными продуктами.



easyLift

Бесступенчатая регулировка полки по высоте

Полку из ударопрочного стекла можно просто и быстро переставить по высоте только одной рукой. Изменение по высоте до 6 см. Полку можно переставлять даже в нагруженном состоянии. Легкая чистка. Нет элементов, мешающих уборке.



easyLift

Дверные контейнеры

Теперь очень удобно плавно регулировать по высоте дверные контейнеры даже в загруженном состоянии. Это позволяет расположить контейнеры на дверце в зависимости от размера продуктов. Надежное хранение бутылок разного объема. Перемещение вверх всего одним нажатием. Перемещение вниз нажатием справа и слева. Перемещение по высоте до 40 см. До 3-х контейнеров easyLift в каждом приборе.

Автоматика оттаивания

Оттаивание в холодильной камере происходит автоматически, что исключает негативное воздействие скачков температуры на хранимые в холодильной камере продукты питания. Небольшое количество талой воды стекает по сливному желобу в поддон, расположенный с задней стороны холодильника, откуда испаряется.

Боксы на телескопических полозьях.

Боксы для овощей и фруктов, hydroFreshBox и зона сохранения свежести vitaFresh на телескопических полозьях с полным выдвижением. Вынимать и закладывать продукты легко и просто. Боксы не выпадут, даже если их максимально выдвинуть.

Встраиваемые холодильники

coolConcept

Новая серия встраиваемых холодильников Siemens coolConcept – это не только больше места для продуктов, но и больше пространства для самого современного технического оснащения. Класс энергопотребления «А++» для всех холодильников coolConcept является обычным явлением. Главная особенность – сочетание класса «А++» с зоной сохранения свежести vitaFresh и системой noFrost в одном холодильнике. Впервые и только у Siemens. Лучшие показатели энергоэкономичности в Европе при максимальном объеме.

А также в приборах этой серии компрессор и конденсатор располагаются под холодильником. Последняя инновация в индустрии! Все технические элементы (компрессор, конденсатор, клапан) перемещены из-за задней стенки холодильника вниз, в плинтус мебельной ниши: выигрыш в полезном объеме, никакой ниши для компрессора, благодаря этому полностью используется глубина ниши. Увеличенный объем нижнего ящика на 16,6 литров больше! Новый полноформатный ящик с пространством для пяти дополнительных качанов. Компрессор с регулируемой мощностью.



Дверной упор перенавешиваемый

Перенавешиваемый дверной упор означает, что при необходимости дверь холодильника можно перенавесить таким образом, чтобы она открывалась слева.

Длительность хранения при отключении электроэнергии

Показывает, как долго будут храниться продукты в морозильной камере в случае внезапного отключения электроэнергии.

Дополнительный выдвижной контейнер

В контейнере могут храниться небольшие по размеру продукты, например, нарезка или сыр. Контейнер очень удобен, потому что улучшает обзор продуктов в холодильной камере и занимает минимум свободного места, так как при необходимости может быть передвинут или снят.



Зона vitaFresh

Сохраняет продукты свежими в три раза дольше



Это отличает безупречный холодильник от просто хорошего. Именно при температуре хранения около 0 °C продукты остаются свежими значительно дольше.

Помимо температуры важную роль играет уровень влажности воздуха. Так, например, пониженный уровень влажности оптимален для хранения рыбы и мяса. Для сохранности питательных веществ и витаминов в овощах и фруктах, наоборот, необходим высокий уровень влажности воздуха. Поэтому современные холодильники Siemens оснащены двумя различными зонами сохранения свежести vitaFresh с температурой около 0 °C – зонами «сухого» и «влажного» холода.

Очевидные преимущества vitaFresh

Благодаря охлаждению при температуре, близкой к 0 °C, свежие продукты существенно дольше сохраняют аппетитный вид и полезные свойства. Гораздо меньшее количество продуктов портится и выбрасывается. Это положительно сказывается как на Ваших финансах, так и на окружающей среде.

Чтобы всегда иметь в запасе что-нибудь «вкусненькое», достаточно закупить много продуктов на всю неделю. Так Вы сэкономите время и обеспечите себе большой выбор разнообразных блюд. Благодаря удобной системе хранения продуктов в различных боксах и контейнерах невозможна передача запахов от продукта к продукту. Во «влажной» зоне vitaFresh при относительной влажности воздуха до 90% заметно дольше остаются свежими нежные фрукты и овощи. «Сухая» зона vitaFresh дает возможность при относительной влажности воздуха до 50% дольше хранить в свежем виде птицу, рыбу и мясо.



Класс энергопотребления



Самое большое количество электроэнергии в домашнем хозяйстве потребляется холодильником в силу его непрерывной работы. Поэтому экономичность холодильников приобретает особое значение. Большинство холодильников Siemens обладает высшим классом энергопотребления «А» или «А+»

Климатический класс

Показывает в каком диапазоне температуры внешней среды гарантирована бесперебойная работа прибора. Все холодильники Siemens относятся к климатическим классам самых широких диапазонов: SN-T (от +10° до +43°С) и SN-ST (от +10° до +38°С) Существующие климатические классы: Класс **N** (normal) от +16°С до +32°С Класс **SN** (subnormal) от +10°С до +32°С Класс **ST** (subtropics) от +18°С до +38°С Класс **T** (tropics) от +18°С до +43°С

Особенно яркое внутреннее освещение

Внутреннее освещение мощностью 25 Вт – очень яркое и гарантирует оптимальный обзор даже в самых дальних уголках холодильника.

Плоский шарнир с интегрированными демпферами

Новая система крепления двери – самое мягкое и бесшумное закрытие! Автоматическое равномерное закрытие двери при угле < 20°. Угол открытия двери можно ограничить 90°. Невидимые, интегрированные в обе(!) петли демпферы в отличие от конкурентов!



Разделяющий контейнер Правильное охлаждение

Оптимальное охлаждение во многом зависит от правильного расположения продуктов. В новых встраиваемых холодильниках coolConcept каждый продукт находится на своем месте. Разделяющий контейнер высотой 80 мм можно легко вынуть и разместить в холодильнике в любом месте. Благодаря этому можно расположить продукты в холодильнике в оптимальном порядке.



Режим суперзамораживания

Для того чтобы на продукты, уже подвергнутые глубокой заморозке, не оказало негативное воздействие повышение общей температуры, в морозильном отделении после того, как в камеру поместили большое количество новых продуктов, можно за 24 часа активировать режим суперзамораживания. Температура в морозильном отделении автоматически начнет понижаться до необходимого уровня.

Режим суперохлаждения

Режим суперохлаждения способствует понижению температуры в холодильной камере до +2 °С, когда в холодильник поступают свежие продукты питания. Таким образом, можно избежать нежелательного повышения температуры хранения уже давно охлажденных продуктов. Максимум через 6 часов режим суперохлаждения автоматически выключается.

Светодиодное освещение внутреннего пространства. Да будет свет

Долговечные светодиодные лампы расположены в боковых стенках, при этом поток света направлен вниз по косой. Благодаря этому источник света невозможно ни затемнить, ни загородить.



Светодиодное освещение зоны vitaFresh

Совершенно новым является расположение двух светильников специально для освещения зоны сохранения свежести vitaFresh, что обеспечивает хороший ее обзор. Один из них установлен на задней стенке, другой освещает сверху выдвижные боксы vitaFresh.

Система Multi-Airflow Устойчивая температура на всех уровнях

Система Multi-Airflow обеспечивает равномерное распределение воздуха в холодильной камере. Благодаря этому температура остается неизменной, даже если дверь оставалась открытой несколько дольше. Теплые продукты после закладывания в холодильник охлаждаются быстрее. А исходная свежесть и качество продукта сохраняются лучше.



Техника noFrost



Система noFrost в холодильном и морозильном отделении избавляет потребителя от утомительного ручного размораживания. С помощью специальной системы вентиляции влага отводится из морозильного отделения в специально предназначенный для этой цели отсек вне морозильной камеры и испаряется. В результате морозильную камеру не надо размораживать, потому что в ней не образуется лёд, а замороженные продукты не покрываются инеем.



10 лет гарантии от сквозной коррозии

Если при соблюдении условий эксплуатации прибора возникает сквозная коррозия в моечной камере посудомоечной машины Siemens, потребитель получает право на безвозмездное устранение данного недостатка.



Встраиваемые посудомоечные машины 45 см

Ширина 45 см

Ширина 45 см



Intensive Zone



Extremely quiet



Hygiene



varioFlexPlus



Класс энергопотребления



-20%



Класс мытья



Класс сушки



varioFlex



Extremely quiet



varioSpeed



Класс энергопотребления



-10%



Класс мытья



Класс сушки

Модель	SR 66 T 090 RU	SR 65 M 080 RU
Особенности встраивания	<ul style="list-style-type: none"> ■ Полновстраиваемая ■ Панель управления: нержавеющая сталь 	<ul style="list-style-type: none"> ■ Полновстраиваемая ■ Цвет панели управления: нержавеющая сталь
Программы	<ul style="list-style-type: none"> ■ 6 программ мытья, в т.ч. 3 автоматических программы: Авто 35-45, Авто 45-65, Авто 65-75, Эко 50, Быстрая 45, Предварительное ополаскивание ■ 4 специальные функции: varioSpeed, 1/2 загрузки, intensiveZone, hygiene 	<ul style="list-style-type: none"> ■ 5 программ мытья, в т.ч. 1 автоматическая программа: Авто 45-65, Эко 50, Быстрая 45, Предварительное ополаскивание, Интенсивная 70 ■ 2 специальные функции: varioSpeed, 1/2 загрузки
Параметры расхода	<ul style="list-style-type: none"> ■ При программе Эко 50С: 9 л/0,81 кВтч ■ При программе Авто 45-65С: от 7 л воды в зависимости от загрязнения ■ Уровень шума 44 дБ 	<ul style="list-style-type: none"> ■ При программе Эко 50С: 9 л/0,91 кВтч ■ При программе Авто 45-65С: от 7 л воды в зависимости от загрязнения ■ Уровень шума 44 дБ
Комфорт и безопасность	<ul style="list-style-type: none"> ■ Цифровой дисплей ■ Таймер запуска с установкой от 1 до 24 ч ■ Цифровой дисплей с индикацией остаточного времени и окончания хода программы (красная подсветка) ■ Электронные индикаторы наличия соли и ополаскивателя ■ Акустический сигнал окончания хода программы ■ infoLight ■ aquaSensor ■ Датчик загрузки ■ Автоматика „3 в 1“ ■ Электроника регенерирования ■ Технология попеременной подачи воды ■ Конденсационная сушка/Теплообменник ■ varioDrawer ■ Система aquaStop с гарантией на весь срок службы прибора ■ Блокировка от детей (механическая) ■ Замок servoSchloss ■ Проточный водонагреватель, совмещенный с помпой ■ duoPower™ - двойное вращающееся коромысло в верхнем коробе ■ 5 уровней подачи воды ■ Насадка для мытья противней 	<ul style="list-style-type: none"> ■ Цифровой дисплей ■ Таймер запуска с установкой от 1 до 24 ч ■ Цифровой дисплей с индикацией остаточного времени и окончания хода программы (красная подсветка) ■ Электронные индикаторы наличия соли и ополаскивателя ■ Акустический сигнал окончания хода программы ■ infoLight ■ aquaSensor ■ Датчик загрузки ■ Автоматика „3 в 1“ ■ Электроника регенерирования ■ Технология попеременной подачи воды ■ Конденсационная сушка/Теплообменник ■ varioDrawer ■ Система aquaStop с гарантией на весь срок службы прибора ■ Блокировка от детей (механическая) ■ Замок servoSchloss ■ Проточный водонагреватель, совмещенный с помпой ■ duoPower™ - двойное вращающееся коромысло в верхнем коробе ■ 5 уровней подачи воды ■ Насадка для мытья противней
Короба	<ul style="list-style-type: none"> ■ Вместимость: 10 комплектов посуды ■ Короба премиум-класса varioFlexPlus ■ dosageAssist ■ Переставляемый по высоте верхний короб: rackMatic-3 с полным выдвижением ■ Складные направляющие для тарелок в верхнем и нижнем коробах(3/2) ■ Полочка для чашек в верхнем коробе ■ Мобильная корзина для столовых приборов 	<ul style="list-style-type: none"> ■ Вместимость: 10 комплектов посуды ■ Короба varioFlex ■ dosageAssist ■ Переставляемый по высоте верхний короб: rackMatic-3 с полным выдвижением ■ Складные направляющие для тарелок в верхнем и нижнем коробах(2/2) ■ Полочка для чашек в верхнем коробе ■ Мобильная корзина для столовых приборов
Размеры	<p>Размеры прибора (ВхШхГ), мм: 815 x 448 x 550</p> <p>Размеры ниши для встраивания (ВхШхГ), мм: 815 - 875 x 450 x 550</p> <p>Переставляемые по высоте ножки: на 60 мм</p> <p>Регулировка высоты задних ножек спереди</p>	<p>Размеры прибора (ВхШхГ), мм: 815 x 448 x 550</p> <p>Размеры ниши для встраивания (ВхШхГ), мм: 815 - 875 x 450 x 550</p> <p>Переставляемые по высоте ножки: на 60 мм</p> <p>Регулировка высоты задних ножек спереди</p>

Встраиваемые посудомоечные машины 45 см

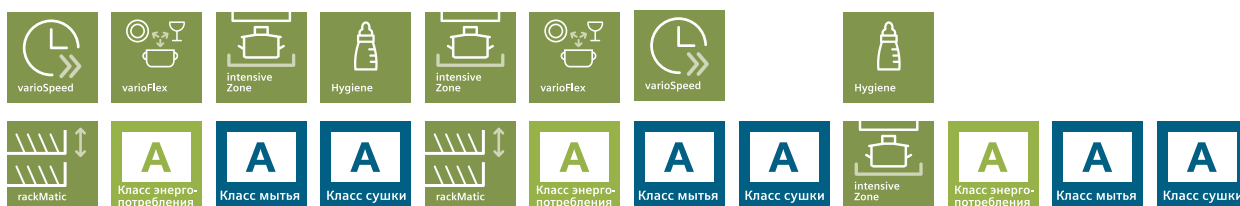

Модель	SR 65 M 030 RU	SR 64 M 030 RU	SR 64 M 001 RU
Особенности встраивания	<ul style="list-style-type: none"> ■ Полновстраиваемая ■ Цвет панели управления: серебристый 	<ul style="list-style-type: none"> ■ Полновстраиваемая ■ Цвет панели управления: серебристый 	<ul style="list-style-type: none"> ■ Полновстраиваемая ■ Цвет панели управления: серебристый
Программы	<ul style="list-style-type: none"> ■ 5 программ мытья, в т.ч. 1 автоматическая программа: Авто 45-65, Эко 50, Быстрая 45, Предварительное ополаскивание, Интенсивная 70 ■ 2 специальные функции: intensiveZone, hygiene 	<ul style="list-style-type: none"> ■ 4 программы мытья, в т.ч. 1 автоматическая программа: Авто 45-65, Эко 50, Быстрая 45, Интенсивная 70 ■ 3 специальные функции: varioSpeed, 1/2 загрузки, intensiveZone 	<ul style="list-style-type: none"> ■ 4 программы мытья, в т.ч. 1 автоматическая программа: Авто 45-65, Эко 50, Быстрая 45, Предварительное ополаскивание ■ 2 специальные функции: intensiveZone, hygiene
Параметры расхода	<ul style="list-style-type: none"> ■ При программе Эко 50С: 9 л/0,78 кВтч ■ При программе Авто 45-65С: от 7 л воды в зависимости от загрязнения ■ Уровень шума 46 дБ 	<ul style="list-style-type: none"> ■ При программе Эко 50С: 9 л/0,78 кВтч ■ При программе Авто 45-65С: от 7 л воды в зависимости от загрязнения ■ Уровень шума 46 дБ 	<ul style="list-style-type: none"> ■ При программе Эко 50С: 9 л/0,78 кВтч ■ При программе Авто 45-65С: от 7 л воды в зависимости от загрязнения ■ Уровень шума 48 дБ
Комфорт и безопасность	<ul style="list-style-type: none"> ■ Цифровой дисплей ■ Таймер запуска с установкой от 1 до 24 ч ■ Цифровой дисплей с индикацией остаточного времени и окончания хода программы (красная подсветка) ■ Электронные индикаторы наличия соли и ополаскивателя ■ Акустический сигнал окончания хода программы ■ infoLight ■ aquaSensor ■ Датчик загрузки ■ Автоматика „3 в 1“ ■ Электроника регенерирования ■ Технология попеременной подачи воды ■ Конденсационная сушка/Теплообменник ■ Система aquaStop с гарантией на весь срок службы прибора ■ Блокировка от детей (механическая) ■ Замок servoSchloss ■ Проточный водонагреватель, совмещенный с помпой ■ duoPowerTM - двойное вращающееся коромысло в верхнем коробе ■ 5 уровней подачи воды 	<ul style="list-style-type: none"> ■ Цифровой дисплей ■ Таймер запуска с установкой от 1 до 24 ч ■ Цифровой дисплей с индикацией остаточного времени и окончания хода программы (красная подсветка) ■ Электронные индикаторы наличия соли и ополаскивателя ■ Акустический сигнал окончания хода программы ■ infoLight ■ aquaSensor ■ Датчик загрузки ■ Автоматика „3 в 1“ ■ Электроника регенерирования ■ Технология попеременной подачи воды ■ Конденсационная сушка/Теплообменник ■ Система aquaStop с гарантией на весь срок службы прибора ■ Блокировка от детей (механическая) ■ Замок servoSchloss ■ Проточный водонагреватель, совмещенный с помпой ■ duoPowerTM - двойное вращающееся коромысло в верхнем коробе ■ 5 уровней подачи воды ■ Насадка для мытья противней 	<ul style="list-style-type: none"> ■ Цифровой дисплей ■ Таймер запуска с установкой от 1 до 24 ч ■ Цифровой дисплей с индикацией остаточного времени и окончания хода программы (красная подсветка) ■ Электронные индикаторы наличия соли и ополаскивателя ■ Акустический сигнал окончания хода программы ■ infoLight ■ aquaSensor ■ Датчик загрузки ■ Автоматика „3 в 1“ ■ Электроника регенерирования ■ Технология попеременной подачи воды ■ Конденсационная сушка/Теплообменник ■ Система aquaStop с гарантией на весь срок службы прибора ■ Блокировка от детей (механическая) ■ Замок servoSchloss ■ Проточный водонагреватель, совмещенный с помпой ■ duoPowerTM - двойное вращающееся коромысло в верхнем коробе ■ 5 уровней подачи воды
Короба	<ul style="list-style-type: none"> ■ Вместимость: 9 комплектов посуды ■ Короба varioFlex ■ dosageAssist ■ Переставляемый по высоте верхний короб: rackMatic-3 и полным выдвиганием ■ Складные направляющие для тарелок в верхнем и нижнем коробах (2/2) ■ Полочка для чашек в верхнем коробе ■ Мобильная корзина для столовых приборов 	<ul style="list-style-type: none"> ■ Вместимость: 9 комплектов посуды ■ Короба varioFlex ■ dosageAssist ■ Переставляемый по высоте верхний короб: rackMatic-3 и полным выдвиганием ■ Складные направляющие для тарелок в верхнем и нижнем коробах (2/2) ■ Полочки для чашек в верхнем коробе (2) ■ Мобильная корзина для столовых приборов 	<ul style="list-style-type: none"> ■ Вместимость: 9 комплектов посуды ■ Короба vario ■ dosageAssist ■ Переставляемый по высоте верхний короб ■ Складные направляющие для тарелок в верхнем и нижнем коробах (2/2) ■ Полочка для чашек в верхнем коробе ■ Мобильная корзина для столовых приборов
Размеры	<p>Размеры прибора (ВхШхГ), мм: 815 x 448 x 550</p> <p>Размеры ниши для встраивания (ВхШхГ), мм: 815 - 875 x 450 x 550</p> <p>Переставляемые по высоте ножки: на 60 мм</p> <p>Регулировка высоты задних ножек спереди</p>	<p>Размеры прибора (ВхШхГ), мм: 815 x 448 x 550</p> <p>Размеры ниши для встраивания (ВхШхГ), мм: 815 - 875 x 450 x 550</p> <p>Переставляемые по высоте ножки: на 60 мм</p> <p>Регулировка высоты задних ножек спереди</p>	<p>Размеры прибора (ВхШхГ), мм: 815 x 448 x 550</p> <p>Размеры ниши для встраивания (ВхШхГ), мм: 815 - 875 x 450 x 550</p> <p>Переставляемые по высоте ножки: на 60 мм</p> <p>Регулировка высоты задних ножек спереди</p>

Встраиваемые посудомоечные машины 45 см



Модель	SR 64 M 000 RU	SR 64 E 001 RU	SR 55 E 500 RU
Особенности встраивания	<ul style="list-style-type: none"> ■ Полновстраиваемая ■ Цвет панели управления: серебристый 	<ul style="list-style-type: none"> ■ Полновстраиваемая ■ Цвет панели управления: чёрный 	<ul style="list-style-type: none"> ■ Встраиваемая ■ Панель управления: нержавеющая сталь
Программы	<ul style="list-style-type: none"> ■ 4 программы мытья, в т.ч. 1 автоматическая программа: Авто 45-65, Эко 50, Быстрая 45, Предварительное ополаскивание ■ 2 специальные функции: intensiveZone, 1/2 загрузки 	<ul style="list-style-type: none"> ■ 4 программы мытья: Эко 50, Быстрая 45, Предварительное ополаскивание, Интенсивная 70 ■ 1 специальная функция: varioSpeed 	<ul style="list-style-type: none"> ■ 5 программ мытья, в т.ч. 1 автоматическая программа: Авто 45-65, Эко 50, Быстрая 45, Предварительное ополаскивание, Интенсивная 70 ■ 2 специальные функции: varioSpeed, 1/2 загрузки
Параметры расхода	<ul style="list-style-type: none"> ■ При программе Эко 50С: 9 л/0,78 кВтч ■ При программе Авто 45-65С: от 7 л воды в зависимости от загрязнения ■ Уровень шума 48 дБ 	<ul style="list-style-type: none"> ■ При программе Эко 50С: 11 л/0,80 кВтч ■ Уровень шума 52 дБ 	<ul style="list-style-type: none"> ■ При программе Эко 50С: 9 л/0,78 кВтч ■ При программе Авто 45-65С: от 7 л воды в зависимости от загрязнения ■ Уровень шума: 46 дБ
Комфорт и безопасность	<ul style="list-style-type: none"> ■ Цифровой дисплей ■ Таймер запуска с установкой от 1 до 24 ч ■ Цифровой дисплей с индикацией остаточного времени и окончания хода программы (красная подсветка) ■ Электронные индикаторы наличия соли и ополаскивателя ■ Акустический сигнал окончания хода программы ■ infoLight ■ aquaSensor ■ Датчик загрузки ■ Автоматика „3 в 1“ ■ Электроника регенерирования ■ Технология попеременной подачи воды ■ Конденсационная сушка/Теплообменник ■ Система aquaStop с гарантией на весь срок службы прибора ■ Блокировка от детей (механическая) ■ Замок servoSchloss ■ Проточный водонагреватель, совмещенный с помпой ■ duoPowerTM - двойное вращающееся коромысло в верхнем коробе ■ 5 уровней подачи воды 	<ul style="list-style-type: none"> ■ Таймер запуска 3/6/9 ч ■ Электронные индикаторы наличия соли и ополаскивателя ■ Акустический сигнал окончания хода программы ■ Автоматика „3 в 1“ ■ Технология попеременной подачи воды ■ Конденсационная сушка ■ Система aquaStop с гарантией на весь срок службы прибора ■ Блокировка от детей (механическая) ■ Замок servoSchloss ■ Проточный водонагреватель, совмещенный с помпой ■ duoPowerTM - двойное вращающееся коромысло в верхнем коробе ■ 5 уровней подачи воды 	<ul style="list-style-type: none"> ■ Цифровой дисплей ■ Таймер запуска с установкой от 1 до 24 ч ■ Индикация времени до окончания хода программы (белая/голубая подсветка) ■ Электронные индикаторы наличия соли и ополаскивателя ■ aquaSensor ■ Датчик загрузки ■ Автоматика „3 в 1“ ■ Электроника регенерирования ■ Технология попеременной подачи воды ■ Конденсационная сушка/Теплообменник ■ Система aquaStop с гарантией на весь срок службы прибора ■ Замок servoSchloss ■ Проточный водонагреватель, совмещенный с помпой ■ duoPowerTM - двойное вращающееся коромысло в верхнем коробе ■ 5 уровней подачи воды
Короба	<ul style="list-style-type: none"> ■ Вместимость: 9 комплектов посуды ■ Короба vario ■ dosageAssist ■ Переставляемый по высоте верхний короб ■ Складные направляющие для тарелок в верхнем и нижнем коробах (2/2) ■ Полочка для чашек в верхнем коробе ■ Мобильная корзина для столовых приборов 	<ul style="list-style-type: none"> ■ Вместимость: 9 комплектов посуды ■ Короба vario ■ dosageAssist ■ Переставляемый по высоте верхний короб ■ Складные направляющие для тарелок в нижнем коробе (2) ■ Полочка для чашек в верхнем коробе ■ Мобильная корзина для столовых приборов 	<ul style="list-style-type: none"> ■ Вместимость: 9 комплектов посуды ■ Короба vario ■ dosageAssist ■ Переставляемый по высоте верхний короб ■ Складные направляющие для тарелок в нижнем коробе (2) ■ Полочка для чашек в верхнем коробе ■ Мобильная корзина для столовых приборов
Размеры	<p>Размеры прибора (ВхШхГ), мм: 815 x 448 x 550</p> <p>Размеры ниши для встраивания (ВхШхГ), мм: 815 - 875 x 450 x 550</p> <p>Переставляемые по высоте ножки: на 60 мм</p> <p>Регулировка высоты задних ножек спереди</p>	<p>Размеры прибора (ВхШхГ), мм: 815 x 448 x 550</p> <p>Размеры ниши для встраивания (ВхШхГ), мм: 815 - 875 x 450 x 550</p> <p>Переставляемые по высоте ножки: на 60 мм</p> <p>Регулировка высоты задних ножек спереди</p>	<p>Размеры прибора (ВхШхГ), мм: 815 x 448 x 573</p> <p>Размеры ниши для встраивания (ВхШхГ), мм: 815 - 875 x 450 x 573</p> <p>Переставляемые по высоте ножки: на 60 мм</p> <p>Регулировка высоты задних ножек спереди</p>

Встраиваемые посудомоечные машины шириной 60 см



Модель	SN 66 T 055 RU	SN 66 M 054 RU	SN 55 M 540 RU
Особенности встраивания	<ul style="list-style-type: none"> ■ Полновстраиваемая 	<ul style="list-style-type: none"> ■ Полновстраиваемая 	<ul style="list-style-type: none"> ■ Встраиваемая
Программы	<ul style="list-style-type: none"> ■ 6 программ мытья: Авто 65–75 °С, Авто 45–65 °С, Авто 35–45 °С, Эко 50 °С, Быстрая 45 °С, Предварительное ополаскивание ■ Специальные функции: varioSpeed, intensiveZone, hygiene, brilliantDry 	<ul style="list-style-type: none"> ■ 6 программ мытья: Интенсивная 70 °С, Авто 45–65 °С, Эко 50 °С, Деликатная 40 °С, Быстрая 45 °С, Предварительное ополаскивание ■ Специальные функции: varioSpeed, intensiveZone, hygiene, 1/2 загрузки 	<ul style="list-style-type: none"> ■ 6 программ мытья: Интенсивная 70 °С, Авто 45–65 °С, Эко 50 °С, Быстрая 45 °С, Предварительное ополаскивание ■ Специальные функции: varioSpeed, 1/2 загрузки
Параметры расхода	<ul style="list-style-type: none"> ■ При программе Эко 50 °С: 10 л воды/0,80 кВтч электроэнергии ■ При программе Авто 45–65 °С: от 8 л воды в зависимости от загрязнения ■ Уровень шума 42 дБ 	<ul style="list-style-type: none"> ■ При программе Эко 50 °С: 10 л воды/0,93 кВтч электроэнергии ■ При программе Авто 45–65 °С: от 8 л воды в зависимости от загрязнения ■ Уровень шума 42 дБ 	<ul style="list-style-type: none"> ■ При программе Эко 50 °С: 10 л воды/0,93 кВтч электроэнергии ■ При программе Авто 45–65 °С: от 8 л воды в зависимости от загрязнения ■ Уровень шума 46 дБ
Комфорт и безопасность	<ul style="list-style-type: none"> ■ Технология сушки Zeolite™ ■ emotionLight ■ Гидравлическая система speedMatic ■ aquaSensor/Датчик загрузки ■ Автоматика «3 в 1» ■ Электроника регенерирования ■ Технология попеременной подачи воды ■ Система защиты стеклянной посуды ■ Теплообменник ■ Цифровой дисплей с индикацией остаточного времени и окончания хода программы (голубая/ белая подсветка) ■ Сенсорные клавиши панели управления ■ Акустический сигнал окончания хода программы ■ infoLight ■ Таймер запуска с установкой от 1 до 24 ч ■ Электронные индикаторы наличия соли и ополаскивателя ■ Механическая блокировка от детей ■ Проточный водонагреватель, совмещенный с помпой ■ Система aquaStop с гарантией на весь срок службы прибора ■ Замок servoSchloss 	<ul style="list-style-type: none"> ■ Гидравлическая система speedMatic ■ aquaSensor/ Датчик загрузки ■ Автоматика «3 в 1» ■ Электроника регенерирования ■ Технология попеременной подачи воды ■ Система защиты стеклянной посуды ■ Теплообменник ■ Цифровой дисплей с индикацией остаточного времени и окончания хода программы (красная подсветка) ■ Акустический сигнал окончания хода программы ■ infoLight ■ Таймер запуска с установкой от 1 до 24 ч ■ Электронные индикаторы наличия соли и ополаскивателя ■ Механическая блокировка от детей ■ Проточный водонагреватель, совмещенный с помпой ■ Система aquaStop с гарантией на весь срок службы прибора ■ Замок servoSchloss 	<ul style="list-style-type: none"> ■ Гидравлическая система speedMatic ■ aquaSensor/ Датчик загрузки ■ Автоматика «3 в 1» ■ Электроника регенерирования ■ Технология попеременной подачи воды ■ Система защиты стеклянной посуды ■ Теплообменник ■ Цифровой дисплей с индикацией остаточного времени и окончания хода программы (голубая/ белая подсветка) ■ Таймер запуска с установкой от 1 до 24 ч ■ Электронные индикаторы наличия соли и ополаскивателя ■ Механическая и электронная блокировка от детей ■ Проточный водонагреватель, совмещенный с помпой ■ Система aquaStop с гарантией на весь срок службы прибора ■ Замок servoSchloss
Короба	<ul style="list-style-type: none"> ■ Вместимость: 13 комплектов посуды ■ Короба премиум-класса varioFlexPlus ■ dosageAssist ■ Переставляемый по высоте верхний короб с системой rackMatic-3 с полным выдвижением ■ Складные направляющие для тарелок в верхнем и нижнем коробах (6/6) ■ Полочки для чашек в верхнем и нижнем коробах (2/2) ■ Полка для длинных ножей ■ Мобильная корзина для столовых приборов ■ Упоры для бокалов в нижнем коробе 	<ul style="list-style-type: none"> ■ Вместимость: 13 комплектов посуды ■ Короба премиум-класса varioFlexPlus ■ dosageAssist ■ Переставляемый по высоте верхний короб с системой rackMatic-3 с полным выдвижением ■ Складные направляющие для тарелок в верхнем и нижнем коробах (6/6) ■ Полочки для чашек в верхнем и нижнем коробах (2/2) ■ Полка для длинных ножей ■ Мобильная корзина для столовых приборов ■ Упоры для бокалов в нижнем коробе 	<ul style="list-style-type: none"> ■ Вместимость: 13 комплектов посуды ■ Короба varioFlex ■ dosageAssist ■ Переставляемый по высоте верхний короб с системой rackMatic-3 с полным выдвижением ■ Складные направляющие для тарелок в верхнем и нижнем коробах (2/2) ■ Полочки для чашек в верхнем коробе (2) ■ Полка для длинных ножей ■ Мобильная корзина для столовых приборов
Размеры	<ul style="list-style-type: none"> ■ Размеры прибора (В x Ш x Г): 815 x 598 x 550 мм ■ Размеры ниши для встраивания (В x Ш x Г): 815–875 x 600 x 550 мм ■ Переставляемые по высоте ножки на 60 мм ■ Регулировка высоты задних ножек спереди 	<ul style="list-style-type: none"> ■ Размеры прибора (В x Ш x Г): 815 x 598 x 550 мм ■ Размеры ниши для встраивания (В x Ш x Г): 815–875 x 600 x 550 мм ■ Переставляемые по высоте ножки на 60 мм ■ Регулировка высоты задних ножек спереди 	<ul style="list-style-type: none"> ■ Размеры прибора (В x Ш x Г): 815 x 598 x 573 мм ■ Размеры ниши для встраивания (В x Ш x Г): 815–875 x 600 x 573 мм ■ Переставляемые по высоте ножки на 60 мм ■ Регулировка высоты задних ножек спереди

* На 20% экономичнее (0,80 кВтч на 13 комплектов посуды) предельного значения (1,07 кВтч на 13 комплектов посуды), соответствующего классу энергопотребления А.

** На 10% экономичнее (0,96 кВтч на 13 комплектов посуды) предельного значения (1,07 кВтч на 13 комплектов посуды), соответствующего классу энергопотребления А.

Встраиваемые компактные посудомоечные машины

speedMatic Modular

speedMatic Modular



Модель	SC 76 M 530 RU Нержавеющая сталь	SK 76 M 530 RU Нержавеющая сталь
Особенности встраивания	<ul style="list-style-type: none"> ■ Встраиваемая 	<ul style="list-style-type: none"> ■ Встраиваемая
Программы	<ul style="list-style-type: none"> ■ 6 программ мытья: Интенсивная 70 °С, Авто 45–65 °С, Эко 50 °С, Деликатная 40 °С, Быстрая 45 °С, Предварительное ополаскивание ■ Специальные функции: varioSpeed, hygiene 	<ul style="list-style-type: none"> ■ 6 программ мытья: Интенсивная 70 °С, Авто 45–65 °С, Эко 50 °С, Деликатная 40 °С, Быстрая 45 °С, Предварительное ополаскивание ■ Специальные функции: varioSpeed, intensiveZone, hygiene, экстрасушка
Параметры расхода	<ul style="list-style-type: none"> ■ При программе Эко 50 °С: 8,5 л воды/0,74 кВтч электроэнергии ■ При программе Авто 45–65 °С: от 6 л воды в зависимости от загрязнения ■ Уровень шума 47 дБ 	<ul style="list-style-type: none"> ■ При программе Эко 50 °С: 7 л воды/0,63 кВтч электроэнергии ■ При программе Авто 45–65 °С: от 6 л воды в зависимости от загрязнения ■ Уровень шума 45 дБ
Комфорт и безопасность	<ul style="list-style-type: none"> ■ Гидравлическая система speedMatic ■ aquaSensor/ Датчик загрузки ■ Автоматика «3 в 1» ■ Электроника регенерирования ■ Технология попеременной подачи воды ■ Система защиты стеклянной посуды ■ Теплообменник ■ Цифровой дисплей с индикацией остаточного времени и окончания хода программы (голубая/ белая подсветка) ■ Таймер запуска с установкой от 1 до 24 ч ■ Электронные индикаторы наличия соли и ополаскивателя ■ Электронная и механическая блокировка от детей ■ Проточный водонагреватель, совмещенный с помпой ■ Система aquaStop с гарантией на весь срок службы прибора 	<ul style="list-style-type: none"> ■ Гидравлическая система speedMatic ■ aquaSensor/ Датчик загрузки ■ Автоматика «3 в 1» ■ Электроника регенерирования ■ Система защиты стеклянной посуды ■ Теплообменник ■ Цифровой дисплей с индикацией остаточного времени и окончания хода программы (голубая/ белая подсветка) ■ Таймер запуска с установкой от 1 до 24 ч ■ Электронные индикаторы наличия соли и ополаскивателя ■ Электронная и механическая блокировка от детей ■ Проточный водонагреватель, совмещенный с помпой ■ Система aquaStop с гарантией на весь срок службы прибора
Короба	<ul style="list-style-type: none"> ■ Вместимость: 8 комплектов посуды ■ Складные направляющие для тарелок в верхнем и нижнем коробах (4) ■ Полочки для чашек в верхнем и нижнем коробах (2) ■ Большая корзина для столовых приборов в нижнем коробе 	<ul style="list-style-type: none"> ■ Вместимость: 6 комплектов посуды ■ Складные направляющие для тарелок в коробе (4) ■ Полочки для чашек в коробе (4) ■ Компактная корзина для столовых приборов в коробе
Размеры	<p>Размеры прибора (В x Ш x Г): 595 x 595 x 500 мм</p> <p>Размеры ниши для встраивания (В x Ш x Г): 590–597 x 600 x 500 мм</p>	<p>Размеры прибора (В x Ш x Г): 454 x 595 x 500 мм</p> <p>Размеры ниши для встраивания (В x Ш x Г): 450 x 600 x 500 мм</p>

Дополнительные принадлежности

Специальный короб для высоких стаканов (SZ 73640).

Этот короб предназначен для посудомоечных машин шириной 60 см со складывающимися подставками для тарелок в нижнем коробе: с его помощью можно легко и бережно вымыть высокие стаканы и кофейные чашки.



Рис. 1 SZ 73001 / SZ 78100

Кассета для мытья столового серебра (SZ 73001 для speedMatic / SZ 78100).

Алюминий, из которого изготовлена кассета, защитит Ваши драгоценные вилки, ложки и ножи от потемнения.



Рис. 2 SZ 73010 / SZ 72900

Откидной шарнир (SZ73010 для speedMatic / SZ72900).

Даже при высоте ниши до 92 см дверь полностраиваемой посудомоечной машины будет без проблем открываться: шарнир крепится на нижней планке прибора; на фронтальной стороне монтируется нижняя часть разделенного мебельного фронта.



Рис. 3 SZ 73000 / SZ 72031

Держатель для высокой узкой посуды (SZ 73000 для speedMatic / SZ 72031).

С помощью этого держателя, который может быть закреплен на нижнем коробе посудомоечной машины, бутылки и вазы больше не будут переворачиваться.



Рис. 4 SZ 73000 / SZ 72031

Насадка для мытья противней (SZ 73000 для speedMatic / SZ 72031).

Для использования насадки необходимо вынуть верхний короб. Противни, жиропоглощающие фильтры вытяжек и другие крупные предметы будут без проблем очищены.



Рис. 5 SZ 73000 / SZ 72031

Дополнительная корзина для столовых приборов (SZ 73000 для speedMatic / SZ 72031).

Эту небольшую дополнительную корзину можно разместить в любом месте верхнего или нижнего коробов.



Рис. 6 SZ 73000 / SZ 72031

Фиксатор для мелких предметов (SZ 73000 для speedMatic / SZ 72031).

Небольшие легкие предметы посуды, например из пластика, «сmyваются» в ходе мытья струями воды. Держатель крепится в верхнем коробе и максимально прочно фиксирует такие предметы.



Рис. 7 SZ 73055 / SZ 72045 / SZ 72145

Дверной фронт из нержавеющей стали (SZ 73055 для speedMatic / SZ 72045 / SZ 72145).

Он может использоваться как замена или альтернатива оригинальному мебельному фронту полностраиваемой посудомоечной машины:

SZ 73055 – для приборов шириной 60 см серии speedMatic

SZ 72045 – для приборов шириной 60 см

SZ 72145 – для приборов шириной 45 см



Рис. 8 SZ 73005 / SZ 72005

Крепежная планка (SZ 73005 для speedMatic / SZ 72005).

С помощью этой дополнительной принадлежности можно замаскировать расстояние между прибором и мебелью.



Рис. 9 SZ 73115 / SZ 72105

Декоративный комплект (дверной фронт и цокольная панель) (SZ 73115 для speedMatic / SZ 72105).

Если Вы еще не заказали новую кухонную мебель, но уже сейчас собираетесь купить встраиваемую посудомоечную машину, воспользуйтесь декоративным комплектом, который станет идеальным промежуточным вариантом. Предназначен для высоты цоколя 10–17 см.

1/2 загрузки – ждать полной загрузки не обязательно

Снизит потребление воды и электроэнергии, а также сократит время мытья при неполной загрузке посудомоечной машины.



aquaSensor

Распознавание загрязнений для идеально чистого результата



Посуда всегда будет идеально чистой. А потребление воды при мытье легко загрязненной посуды заметно ниже.

aquaSensor постоянно контролирует степень прозрачности воды в моечной камере. При обнаружении частичек пищи, жира или моющего средства может сменить воду и удлинить цикл программы мытья. В результате всегда достигается наилучший результат мытья с минимальным в каждом конкретном случае потреблением воды и электроэнергии. Применяется в машинах с автоматическими программами.

aquaStop

Гарантированная защита от протечек на весь срок службы прибора

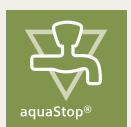

Машина может выполнять работу ночью или пока Вы на работе. Абсолютная уверенность в 100%-ной защите от протечек – гарантирует Siemens на весь срок службы прибора. aquaStop состоит из: двойного шланга для подачи воды, защитного клапана,



поддона с поплавковым выключателем. Если прибор выключен, клапан остается закрытым, и вода в шланг не подается. В процессе работы прибора клапаны открываются. При возникновении протечек в наливном шланге или приборе вода скапливается в поддоне, срабатывает поплавковый выключатель, и подвод воды автоматически блокируется.

brilliantDry

Ваши стаканы будут блестеть – превосходный результат сушки

Больше воды в промежуточном полоскании, более длинная фаза сушки.

dosageAssist

Использование всего потенциала моющего средства



Удобство при использовании таблеток комбинированного моющего средства «3 в 1», «5 в 1» и т.д. Моющее средство

(порошкообразное, гелеобразное или таблетки «3 в 1»), как обычно, загружается в дозатор на дверце посудомоечной машины. В процессе мытья средство попадет в специальный отсек dosageAssist на ручке верхнего корба и полностью растворяется там под контролем направленных струй воды. Предотвращает попадание таблетки в труднодоступные для воды места и неполное ее растворение.

emotion Light

Инновация, отвечающая самым изысканным эстетическим запросам. emotionLight заставляет Вашу посуду мерцать особым светом. При загрузке и выгрузке машины исхо-



дящий свет заполняет все помещение. emotionLight мягко подчеркнет достоинства интерьера Вашей кухни.

hygiene

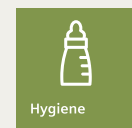

Для тех, кто предъявляет высочайшие требования к гигиеничности, особенно для семей с маленькими детьми.

Специальная функция. Включается дополнительно практически к любой программе мытья. Во время процесса последнего ополаскивания на посуду оказывается более длительное воздействие водой повышенной температуры.

intensiveZone

Зона интенсивного мытья посуды



Позволяет получить превосходные результаты для максимально интенсивного и одновременно деликатного мытья. Вы

можете мыть в нижней корзине сильно загрязненные кастрюли и сковороды и одновременно в верхней – менее загрязненную посуду и посуду, требующую деликатного ухода! Это стало возможным за счет новой технологии, обеспечивающей подачу воды в нижнюю корзину под более высоким давлением и с более высокой температурой, чем в верхнюю, а также за счет дополнительных циклов.

rackmatic/ rackmatic-3



Варьируемое использование пространства моечной камеры при помощи переставляемого по высоте верхнего

короба. Может легко обеспечить пространство для размещения высоких бокалов в верхнем корбе или для больших тарелок в нижнем, легко переставляя по высоте даже полностью загруженный верхний корб.

speedMatic

Ничто не моет посуду так быстро и так тщательно

Siemens подтверждает репутацию инновационного бренда и представляет поколение посудомоечных машин speedMatic, которые устанавливают новые рекорды скорости и качества.

Словарь терминов

varioDrawer

Расширение пространства

Устойчивое расположение столовых приборов, чашечек Espresso и мелких предметов кухонной утвари. Больше места в верхнем и нижнем коробах. Повышает вместимость до 14 комплектов посуды! Третий уровень загрузки. Заменяет корзину для столовых приборов. Располагается над верхним прибором. Полностью вынимается для облегчения загрузки и выгрузки столовых приборов. Помещается в стандартный выдвижной ящик для столовых приборов.



varioSpeed

В два раза быстрее



Мытье посуды в два раза быстрее с сохранением классов мытья и сушки на уровне «А» даже при полной загрузке! Специ-

альная функция. Включается дополнительно практически к любой программе мытья (кроме предварительного ополаскивания и быстрого мытья). Обычные быстрые программы используются для несильно или свежезагрязненной посуды и, как правило, не включают в себя процесс сушки. Несмотря на укороченное время хода программы, результаты мытья и сушки при использовании varioSpeed сохраняются на уровне класса «А» даже при полной загрузке!

Zeolite™

Инновационная технология сушки



Эта инновационная технология, позволяющая экономить электроэнергию и время! Новые посудомоечные машины

Siemens имеют специальный контейнер, наполненный минералами, способными удерживать влагу (Zeolite). На стадии сушки воздух переносит влагу с посуды на Цеолит, при поглощении влаги Цеолит выделяет тепло. На стадии мытья Цеолит высушивается.

Автоматика «3 в 1»

Оптимальные результаты мытья с любым видом моющего средства

Какой бы вид моющего средства Вы не выбрали: порошок, гель или таблетки комбинированных моющих средств, посудомоечная машина всегда достигнет оптимального результата мытья и сушки. Автоматика «3 в 1» приспособит процесс мытья к используемому виду моющего средства автоматически.



Автоматические программы

Всегда автоматически лучший результат мытья

Лучший результат мытья при экономии воды и электроэнергии. Количество расходуемой воды и ее температура, а также время мытья будут рассчитываться индивидуально в зависимости от степени загрязнения посуды.

Волнообразные коромысла, пять уровней подачи воды

Система разбрызгивания для идеального результата мытья. Превосходно вымытая и блестяще чистая посуда. Упорядоченные в коромыслах специальным образом отверстия для разбрызгивания распределяют струи воды под оптимальным углом. Вода проникает даже в самые удаленные уголки и омывает все поверхности моечной камеры. Подача воды осуществляется на пяти уровнях. Первый уровень: верхний разбрызгиватель (душ) омывает сверху посуду, размещенную в верхнем коробе. Второй и третий уровни: отверстия верхнего коромысла расположены сверху и снизу. Четвертый и пятый уровень: отверстия нижнего коромысла расположены сверху и снизу. Пятый (нижний) уровень подачи воды очищает время от времени фильтр.

Датчик загрузки

Всегда оптимальное количество воды

Датчик загрузки распознает количество загруженной в посудомоечную машину посуды и всегда обеспечивает оптимальное количество воды. Если в машину загружено мало посуды, то для ее мытья потребуется меньшее количество воды.

Замок servoSchloss

Минимум усилий

Нет необходимости закрывать дверь до упора. При небольшом угле открытия дверь закрывается автоматически и без Ваших усилий благодаря автоматическому доводчику.

Короба vario

Практичное решение

Гибкое моделирование пространства коробов при загрузке.

Короба varioFlex

Комфортное решение



Больше возможностей для гибкого моделирования пространства коробов при загрузке разнообразной посуды.

Большое количество складных элементов для обеспечения гибкости и стабильности при загрузке: 2 складывающихся направляющих в верхнем и 4 в нижнем коробах, составные складные полочки для чашек и полочка для ножей. Мобильная корзина для столовых приборов занимает минимум места и перемещается в любое место в коробе по направляющим для тарелок (в коробах без varioDrawer).

DuoPower™

Двойное вращающееся коромысло в верхнем коробе. Превосходное качество мытья по всему пространству моечной камеры увеличенной глубины и объема даже в самых труднодоступных местах. Точный расчет направления струй воды для наилучшего результата при минимальном потреблении воды. Особенно деликатное мытье для винных бокалов и изделий из тонкого фарфора.



iQdrive



Исключительно эффективный, исключительно тихий, исключительно надежный. Высокая производительность и долгий срок службы. Отсутствие щеток в электродвигателе в системе подачи воды снижает потери на трение. Помпа и проточный водонагреватель объединены в одном модуле – компактном и легком.

Короба varioFlexPlus Премиум-решение



Максимально гибкие возможности для различных вариантов загрузки кастрюль, сковород, обычной посуды, высоких бокалов и столовых приборов. Максимальное количество складных элементов для обеспечения гибкости и стабильности при загрузке: по 6 складывающихся направляющих в верхнем и нижнем коробах, составные складные упоры для высоких бокалов, составные складные полочки для чашек и съемная полочка для ножей. Шарообразные наконечники на направляющих для тарелок обеспечивают дополнительную устойчивость, а также защитят посуду от непреднамеренных повреждений. Мобильная корзина для столовых приборов занимает минимум места и перемещается в любое место в коробе по направляющим для тарелок (в приборах без varioDrawer).

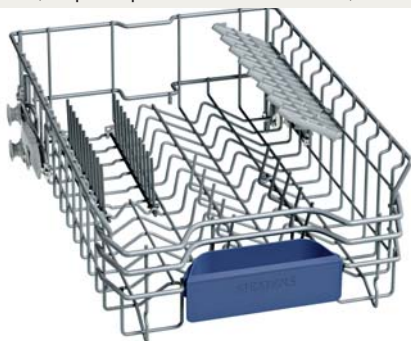

Классы эффективности

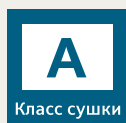
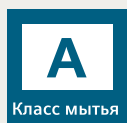
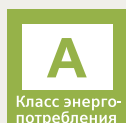

С первого взгляда легко определить насколько прибор энергоэкономичен, насколько эффективно он моет и сушит посуду. Большинство посудомоечных машин Siemens обладает классами энергопотребления/мытья/сушки A/A/A!

Конденсационная сушка

Высокий уровень гигиеничности

Воздух извне во время сушки в моечную камеру не попадает, что обеспечивает высочайший уровень гигиеничности, а также исключает необходимость чистки или замены воздушных фильтров. Во всех наших посудомоечных машинах используется конденсационная сушка. Во время фазы последнего ополаскивания вода в машине нагревается, посуда также нагревается. После откачки воды влага испаряется с поверхности горячей посуды, конденсируется на быстро остывающих внутренних стенках моечной камеры и стекает в дренаж.

Низкий уровень шума

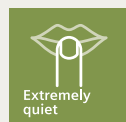

Многоступенчатая система звукоизоляции обеспечивает максимально тихую работу посудомоечной

машины: практически бесшумно (40–44 дБ); супертихо (45–47 дБ); очень тихо (48–49 дБ).

Поверхность antiFingerprint, цвет silverInox – покрытие, на котором не остается отпечатков пальцев

Внешняя сторона двери машины, выполненная из нержавеющей стали, имеет специальное покрытие, на котором не остается отпечатков пальцев. Корпус машины и панель управления окрашены в стальной цвет. Реальное ощущение стали плюс легко очищаемая поверхность.

Проточный водонагреватель Деликатное мытье

Безопасное мытье пластиковой и хрупкой посуды. Увеличенный полезный объем моечной камеры. В предыдущих поколениях посудомоечных машин использовался открытый нагревательный элемент. Современные машины Siemens оснащены проточным водонагревателем, который скрыт под дном моечной камеры. У посуды не возникает даже случайного прямого контакта с нагревателем, который мог бы повредить пластиковую посуду или посуду из тонкого стекла.

Таймер запуска

Мыть тогда, когда хочется

Например, днем, когда Вы на работе, чтобы к Вашему приходу посуда была чистой. Или ночью, когда начинает действовать сниженный тариф на электроэнергию. Начало работы программы можно отложить в зависимости от модели от 1 до 24 часов. Специальный цифровой индикатор информирует о времени до окончания работы программы.

Теплообменник



Во всех наших посудомоечных машинах используется конденсационная сушка. Теплообменник это дальнейшее усовершенствование метода

конденсационной сушки. Воздух извне во время сушки в моечную камеру не попадает, что обеспечивает высочайший уровень гигиеничности. В посудомоечных машинах с теплообменником после последнего горячего ополаскивания посуды в теплообменник заливается холодная вода, и вся влага в моечной камере быстро конденсируется на стенке моечной камеры, за которой находится теплообменник, и стекает в дренаж. Это сильно улучшает качество сушки, поэтому на последнее ополаскивание можно подавать менее горячую воду и сделать более плотную шумоизоляцию. Преимущества на стадии сушки: отсутствие температурного шока (последнее ополаскивание производится менее горячей водой, не используется сушка горячими потоками воздуха, что позволяет мыть бокалы и стаканы одновременно с обычной посудой); экономия электроэнергии; более низкий уровень шума.

Схемы подключения

Посудомоечная машина шириной 60 см.

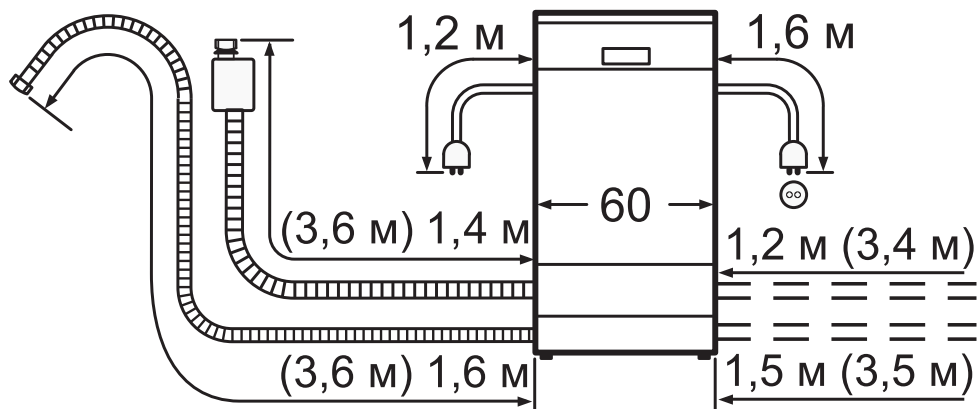

Значения в скобках – с применением удлинителя для aquaStop SZ 72010

Посудомоечная машина шириной 45 см.

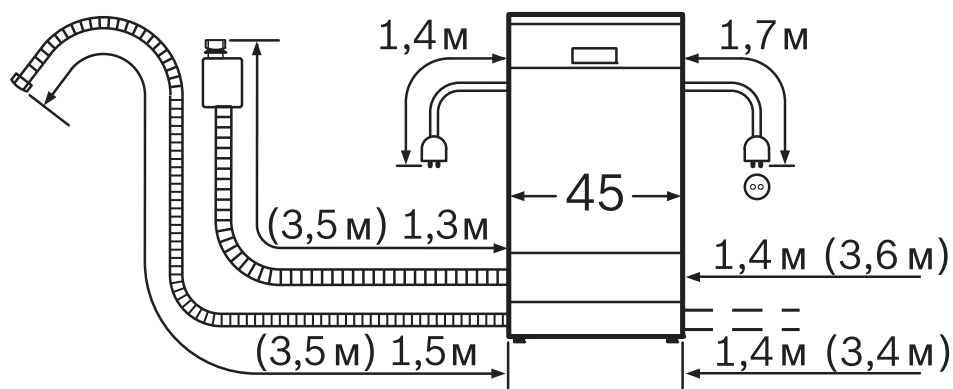

Значения в скобках – с применением удлинителя для aquaStop SZ 72010

Компактная посудомоечная машина.

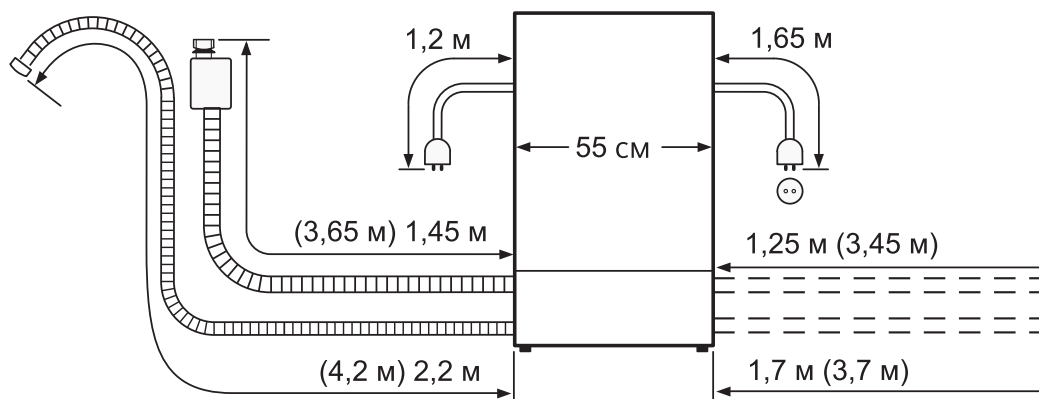

Значения в скобках – с применением удлинителя для aquaStop SZ 72010

Схемы встраивания

Встраиваемая посудомоечная машина шириной 60 см.

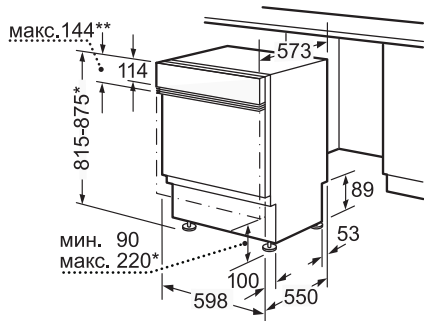

** Панель из нержавеющей стали макс. 143 мм
 * Регулируется резьбовыми ножками
 При высоте прибора 815 высота цоколя 90–160 мм
 При высоте прибора 875 высота цоколя 150–220 мм

Полновстраиваемая посудомоечная машина шириной 60 см.

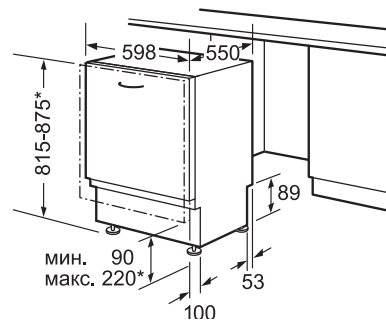

* Регулируется резьбовыми ножками
 При высоте прибора 815 высота цоколя 90–160 мм
 При высоте прибора 875 высота цоколя 150–220 мм

Встраиваемая посудомоечная машина шириной 45 см.

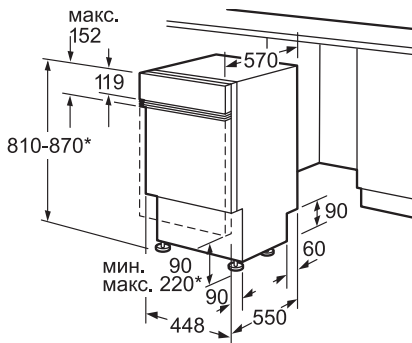

* Регулируется резьбовыми ножками
 При высоте прибора 810 высота цоколя 90–160 мм
 При высоте прибора 870 высота цоколя 150–220 мм

Полновстраиваемая посудомоечная машина шириной 45 см.

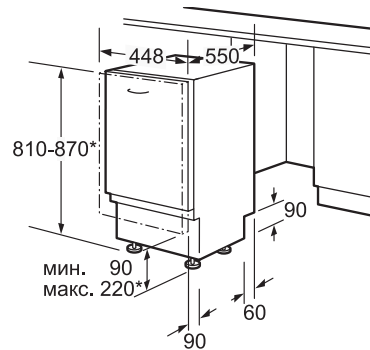

* Регулируется резьбовыми ножками
 При высоте прибора 810 высота цоколя 90–160 мм
 При высоте прибора 870 высота цоколя 150–220 мм

Встраиваемая компактная посудомоечная машина SC 76 M 530 RU.

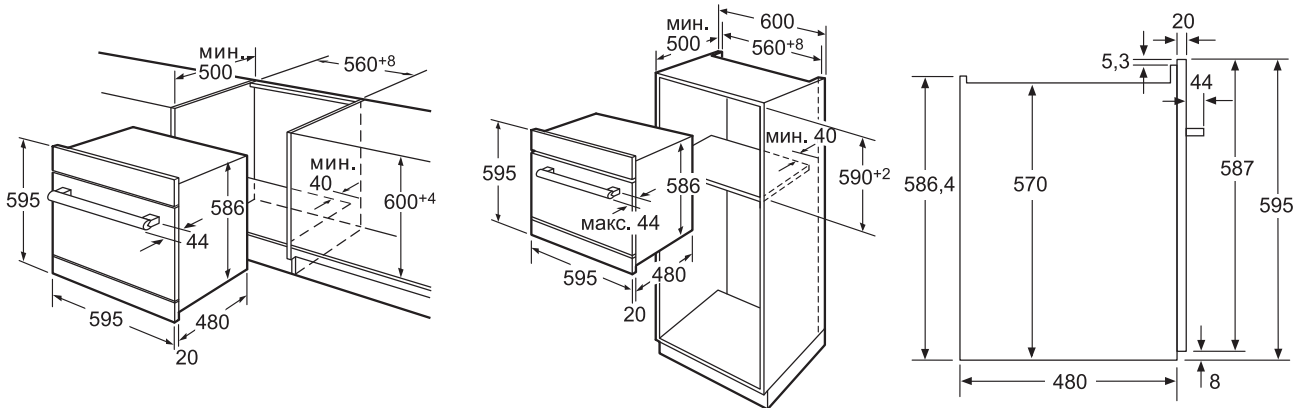

Встраиваемая компактная посудомоечная машина SK 76 M 530 RU.

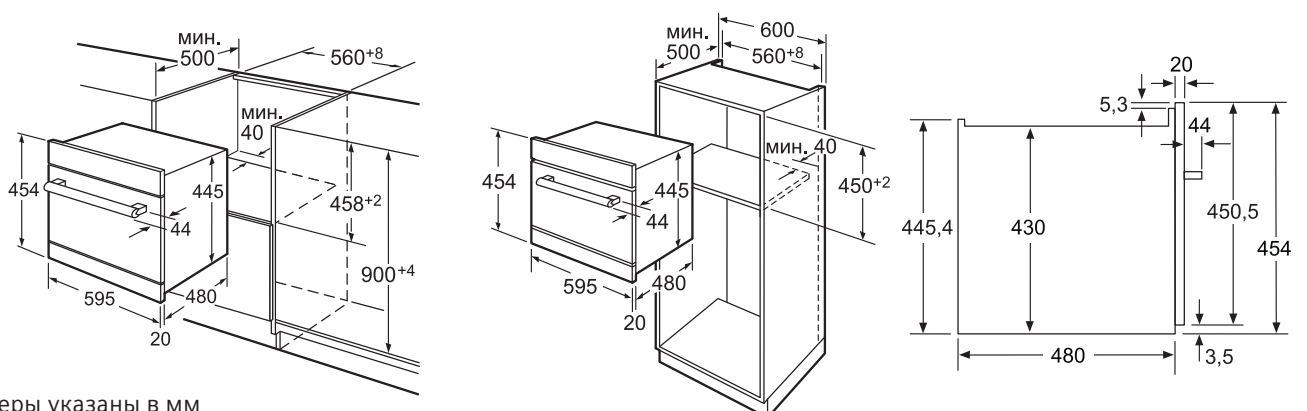

Все размеры указаны в мм

SIEMENS



Control panel with icons for diamond, shirt, down arrow, and wash symbols. A digital display shows 60° and 1400 RPM. Below the display are buttons for °C, a circular arrow, and a power button.

SI14-44 7kg

Program selector dial with labels: Синтетика Особая, Рубашки/Бизнес, Outdoor, Активная 60', Супер 15', Деликатный отжим, Слив, Выключено, Хлопок, Цветное Эко, Синтетика, Смешанное Белое, Тонкое Белое/Шелк, Шерсть, Полоскание, Отжим.



Стиральная машина и стирально-сушильный автомат

Стиральная машина



Стирально-сушильный автомат



Модель	WI 14S440 OE	WK 14D540 OE
Особенности	<ul style="list-style-type: none"> ■ Полновстраиваемая, возможность перенавешивания мебельной дверцы ■ varioSoft – уникальный барабан – бережная или интенсивная стирка, по желанию ■ Максимальная загрузка 7 кг ■ Скорость отжима 1 400–400 об/мин, без отжима ■ Энергопотребление на 10 % экономичнее класса «А»* ■ Класс стирки «А» ■ Класс отжима «В» 	<ul style="list-style-type: none"> ■ Полновстраиваемая, возможность перенавешивания мебельной дверцы ■ Контроль сушки по влажности (autoDry) или по времени ■ Максимальная загрузка: стирка 6 кг, сушка 3 кг ■ Тихая «Ночная программа» (стирка + сушка) ■ Отжим: 1 400–600 об/мин, без отжима ■ Класс энергопотребления «В» ■ Класс стирки «А» ■ Класс отжима «В»
Программы/функции	<ul style="list-style-type: none"> ■ Программы: Хлопок, Цветное эко, Синтетика, Синтетика особая, Смешанное белье, Тонкое белье/Шелк, Шерсть, Рубашки/Бизнес, Outdoor, Активная 60 мин, Супер 15', Слив, Полоскание, Деликатный отжим, Отжим ■ Клавиши специальных функций: Интенсивная, Предварительная стирка, Защита от сминания, Дополнительное полоскание ■ Большой многофункциональный дисплей: индикация хода программы и времени до окончания. 3 клавиши: выбор скорости отжима, температуры и времени до окончания (24 ч) 	<ul style="list-style-type: none"> ■ Программы: Хлопок, Хлопок эко, Смешанное белье, Тонкое белье/Шелк, Шерсть, Супер 15 мин, Синтетика, Полоскание + Отжим, Слив + Отжим, Outdoor, Рубашки/Бизнес, Ночная программа, Интенсивная сушка, Бережная сушка, Чистка ■ Большой многофункциональный дисплей: индикация Хода программы и Времени до окончания; Клавиши управления: Температура, Скорость отжима, Функции, Выбор, Таймер (задержка старта 24 ч), Сушка ■ Блокировка от детей
Параметры потребления	Вода/энергопотребление: 49 л/1,19 кВтч	Вода/энергопотребление: стирка 6 кг: 52 л/1,02 кВтч
Комфорт и безопасность	<ul style="list-style-type: none"> ■ aquaStop – защита от протечек с гарантией на весь срок службы прибора ■ 3D-Aquatronic – быстрое и равномерное смачивание белья ■ Акустический сигнал ■ Непрерывная система дозирования воды по степени загрузки и типу ткани ■ Контроль пенообразования ■ Самоочищающийся лоток для моющего средства ■ Загрузочный отсек для жидкого моющего средства ■ Люк 32 см, открывается влево на 130° ■ Магнитный замок – возможность дозагрузки белья 	<ul style="list-style-type: none"> ■ aquaStop – защита от протечек с гарантией на весь срок службы прибора ■ Aquatronic – быстрое и равномерное смачивание белья ■ Акустический сигнал ■ Контроль дозирования воды по степени загрузки и типу ткани ■ Контроль дисбаланса ■ Контроль пенообразования ■ Люк 30 см, открывается влево на 95°
Размеры	(В x Ш x Г): 818 x 596 x 544 мм	(В x Ш x Г): 820 x 595 x 584 мм (ориентировочная глубина с мебельной дверцей)
Дополнительные принадлежности	<ul style="list-style-type: none"> ■ WZ 10130 – удлинение для системы aquaStop ■ WX 975600 – комплект для крепления стиральной машины к полу ■ WZ 20470 – соединительная планка для встраивания под столешницу 87 см ■ WZ 20440 – регулируемые по высоте ножки для встраивания 	<ul style="list-style-type: none"> ■ WZ 10130 – удлинение для системы aquaStop ■ WX 975600 – комплект для крепления стиральной машины к полу ■ WZ 20470 – соединительная планка для встраивания под столешницу 87 см

* На 10 % экономичнее (0,17 кВтч/кг), чем стандартное значение (0,19 кВтч/кг), соответствующее классу энергопотребления «А».

Дополнительные принадлежности для стиральных машин



WZ10130

Удлинитель шланга подвода воды для всех стиральных машин, включая машины с системой aquaStop (2,5 м).



WX975600

Комплект для крепления стиральной машины к полу.

Аксессуары и средства по уходу за бытовыми приборами Вы можете приобрести в ближайшем сервисном центре. Информацию о нахождении сервисных центров можно найти на сайте www.bsh-service.ru или в гарантийном талоне.

Дополнительные принадлежности для полновстраиваемых стиральной машины и стирально-сушильного автомата



WZ 20440

Регулируемые по высоте ножки для встраивания под столешницу 87 см (расстояние от пола до нижней поверхности столешницы).



WZ 20470

Соединительная планка для встраивания под столешницу 87 см.

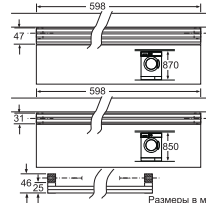

Аксессуары и средства по уходу за бытовыми приборами Вы можете приобрести в ближайшем сервисном центре. Информацию о нахождении сервисных центров можно найти на сайте www.bsh-service.ru или в гарантийном талоне.

Схемы встраивания для полновстраиваемых стиральной машины и стирально-сушильного автомата

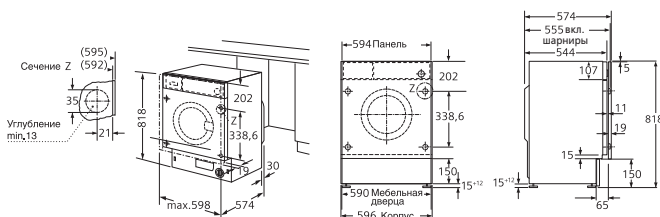

WI 14S440 OE

Высота прибора 818 мм, прибор выравняется по горизонтали при помощи резьбовых ножек, диапазон регулировки 12 мм
Глубина прибора по корпусу 544 мм

Ориентировочная глубина прибора с мебельной дверцей 574 мм
Размеры ниши для встраивания (В x Ш x Г):
820 x 600 x 574 мм
Размеры в мм

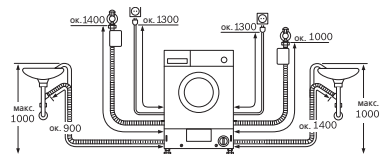

WI 14S440 OE

Мощность подключения 2 300 Вт
Диаметр для подключения воды 3/4"
Длины указаны приблизительно. Размеры в мм

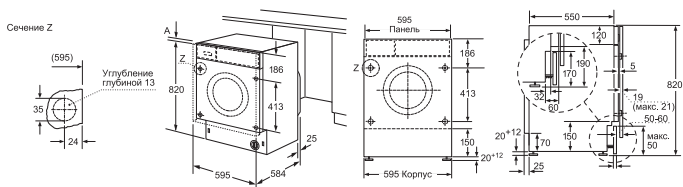

WK 14D540 EU/OE

Высота прибора 820 мм, прибор выравняется по горизонтали при помощи резьбовых ножек, диапазон регулировки 12 мм

Глубина прибора по корпусу 550 мм
Ориентировочная глубина прибора с мебельной дверцей 584 мм
Размеры в мм

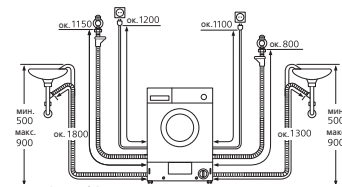

WK 14D540 EU/OE

Мощность подключения 2 300 Вт
Диаметр для подключения воды 3/4"
Длины указаны приблизительно. Размеры в мм

aquaStop.



100 % защита от протечек! Где бы Вы ни были, когда машина стирает, Вы всегда уверены, что дома все в порядке. При

любой неисправности в наливном шланге или в самой машине aquaStop мгновенно закрывает клапаны и блокирует подачу воды. Кроме того, система aquaStop избавит Вас от необходимости каждый раз открывать вентиль перед стиркой и закрывать после нее. Теперь это происходит автоматически. Благодаря таймеру отложенного старта машина может выполнить работу ночью или пока Вы на работе. aquaStop дарит Вам чувство уверенности и свободы. Siemens гарантирует: в течение всего срока службы машины протечек не будет.



Aquatronic/3D-Aquatronic.

Система Aquatronic обеспечивает более быстрое и равномерное смачивание белья, повышая качество стирки, экономя время и, следовательно, электроэнергию. Система 3D-Aquatronic дает еще более совершенный результат. Белье увлажняется сразу с трех сторон: при помощи перфорированных асимметричных захватов, через перфорированную поверхность барабана и манжету, расположенную над загрузочным люком.

touchControl – сенсорные клавиши.

Автоматика стабилизации с 3D-сенсором.

Система, состоящая из датчика и микропроцессора, точно определяет положение бака (и, соответственно, барабана с загруженным бельем) относительно корпуса. Время определения дисбаланса существенно сокращается, уменьшаются шум и вибрация, увеличивается срок службы машины. Определив дисбаланс, машина принимает меры по его устранению.

varioSoft.



Уникальный барабан – бережная или интенсивная стирка в зависимости от программы. Бережный уход за бельем.

Поверхность барабана покрыта выступами каплеобразной формы, кроме того, каждый захват барабана ассиметричной формы имеет крутую и пологую стороны. В зависимости от направления вращения барабана, белье подвергается сильному или, наоборот, щадящему механическому воздействию.



Класс (эффективности) отжима.

В зависимости от остаточной влажности белья, которая зависит от максимальной скорости отжима, стиральные машины делятся на классы. Наилучшим является класс «А».

Класс стирки.

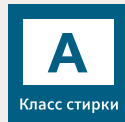

Все стиральные машины Siemens обеспечивают наивысший класс стирки «А», определенный европейскими нормами (EN60456).

Класс энергопотребления.

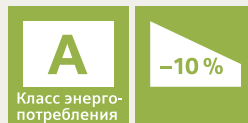

Наиболее энергоэкономичные встраиваемые стиральные машины Siemens потребляют всего лишь 0,17 кВтч электроэнергии на 1 кг загруженного сухого белья, что на 10 % экономичнее, чем стандартное значение (0,19 кВтч/кг), соответствующее классу энергопотребления «А».

Контроль дисбаланса.

При обнаружении дисбаланса белья машина вычисляет его значение и обеспечивает отжим на максимально возможных оборотах.

Контроль дозирования воды по степени загрузки и типу ткани.

В зависимости от загрузки машина сама выбирает оптимальное количество воды. При небольшой загрузке нагрев воды до требуемой температуры происходит значительно быстрее. В результате сокращается время стирки и экономится электроэнергия.

Контроль пенообразования.

Электроника наблюдает за процессом пенообразования и при слишком обильной пене автоматически включит еще один, дополнительный, цикл полоскания.

Проточный датчик.

Датчик измеряет количество воды, поступающей через заливной шланг в бак машины. Благодаря этой дополнительной информации достигается оптимальный результат стирки, экономия воды и электроэнергии.



Сервис от производителя бытовой техники Siemens: никто не знает ваш прибор Siemens лучше нас

Отдавая предпочтение бытовой технике Siemens, вы выбираете не просто современный высококачественный продукт, но и профессиональную поддержку опытных специалистов – на протяжении всего срока службы вашего прибора. Что бы вам ни понадобилось – вы можете рассчитывать на оперативную, компетентную помощь и поддержку. Сотрудники службы сервиса – высококлассные специалисты, которые регулярно участвуют в тренингах по повышению квалификации. Диагностика и ремонт проводятся с использованием современного оборудования и только оригинальных запасных частей. Никто не знает ваш прибор Siemens лучше нас.



Профессиональная помощь рядом

Бытовую технику Siemens ценят и покупают на территории всей страны. Поэтому для вас открыты более 200 сервисных центров. Каждый из них регулярно проходит мониторинг качества. В Москве и Санкт-Петербурге мы предоставляем услуги сервиса от производителя.



Аксессуары и средства по уходу

Для вашей бытовой техники Siemens всегда доступны проверенные и рекомендованные аксессуары и средства по уходу. Посетите наш online-каталог аксессуаров в сети Интернет или сервисный центр в вашем городе.



Запасные части

Как производитель бытовой техники мы предлагаем только оригинальные запасные части для всех наших приборов. При этом мы гарантируем доступность запчастей для вашей техники Siemens в течение 10 лет.



Полезные советы

На нашем сайте вы найдёте множество полезных советов по эксплуатации бытовой техники Siemens, а также ответы на самые часто задаваемые вопросы.



Персональная поддержка

Мы всегда рады персонально ответить на любые вопросы о бытовой технике Siemens. Просто позвоните нам или посетите наши сервисные центры.



Быстрая доставка

Мы быстро осуществляем доставку запасных частей, аксессуаров и средств по уходу по всей территории страны. Это гарантирует оперативные сроки выполнения ваших заказов.



Круглосуточно на связи

В Москве и С.-Петербурге для приёма заказов на ремонт мы доступны по телефону 24 часа в сутки, 7 дней в неделю, 365 дней в году. Если что-то случилось с вашим прибором – просто позвоните. Мы будем рады вам помочь.



Ваши пожелания – наш приоритет

Если с вашим прибором Siemens что-то случилось, вы всегда можете рассчитывать на оперативную профессиональную помощь. При планировании визита нашего специалиста мы предложим дату и время ремонта, которая удобна вам.

Наша поддержка на протяжении всего срока службы вашего прибора Siemens.



Поддержка по продуктам

- Информация о продуктах до и после покупки
- Советы и рекомендации по эксплуатации
- Брошюры и технические данные
- Магазины и сервисные центры Siemens рядом с вами

Siemens Info-Line

8 (800) 200 29 62 Мы поможем вам получить исчерпывающую информацию о бытовой технике Siemens по будням с 09:00 до 17:00.

siemens-home.ru

Информация о продуктах, брошюры и актуальные программы моделей, технические данные, инструкции по эксплуатации и установке, новости и другая полезная информация.

Магазины и сервисные центры

Специалисты в вашем городе окажут помощь в любом вопросе до и после приобретения бытовой техники Siemens.



Ремонт и сервис

- Рекомендации по самостоятельному устранению мелких неисправностей.
- Оперативный визит инженера в удобное для вас время
- Гарантия на произведённый ремонт
- Только оригинальные запасные части и аксессуары

Круглосуточный приём заказов на ремонт

в Москве: +7 (495) 737-29-62

в Санкт-Петербурге: +7 (812) 449-31-61

Доступны для вас 24 часа в сутки, 7 дней в неделю.

Сервисные центры

Профессиональная помощь рядом с вами. Просто обратитесь к специалистам в вашем городе: консультация, покупка аксессуаров и средств по уходу, ремонт малой и крупной бытовой техники.

siemens-home.ru

- Сервисная информация и рекомендации по самостоятельному устранению мелких неполадок
- On-line регистрация заказа на ремонт
- Каталог аксессуаров и средств по уходу для вашей техники

Приборы, перечисленные в данном каталоге, представляет и реализует в России ООО «БСХ Бытовая техника».

Фирма-производитель оставляет за собой право на внесение изменений в конструкцию, комплектацию и дизайн приборов. Во избежание недоразумений при покупке приборов руководствуйтесь инструкцией по эксплуатации и информацией продавцов.

В тексте и цифровых обозначениях каталога могут быть допущены технические ошибки и опечатки.

Информационная служба: 8 800 200-29-62

Наш адрес в Интернете: www.siemens-home.com/ru/

