

Thinking of you

 **Electrolux**

Встраиваемая техника
2006



Режимы нагрева духового шкафа

**Циркуляция горячего воздуха**

Предлагаемая температура: 180 °C
Режим для одновременной жарки и выпекания на одном, двух или трех уровнях. В этом режиме работают кольцевой нагревательный элемент и вентилятор.

**Верхний и нижний нагрев**

Предлагаемая температура: 200 °C
Для выпекания и жарки на одном уровне. Работают нижний и верхний нагревательные элементы.

**Верхний нагрев**

Предлагаемая температура: 120 °C
Для обжаривания сверху печеных изделий и запеканок.
Работает верхний нагревательный элемент.

**Нижний нагрев**

Предлагаемая температура: 120 °C
Для допекания пирогов с поджаристой нижней корочкой.
Работает нижний нагревательный элемент.

**Объемный турбогриль**

Предлагаемая температура: 200 °C
Идеально подходит для жарки крупных кусков мяса или птицы на одном уровне. Также подходит для гратирования и подрумянивания. Работают нагревательный элемент гриля и вентилятор.



Программа приготовления с помощью пара идеально подходит для овощей, картофеля, риса, мучных продуктов и для выпечки хлеба. Фиксированная температура парогенератора установлена на 96 °C.



Интервальный пар представляет собой попеременную работу режимов циркуляции горячего воздуха (75%) и приготовления с помощью пара (25%). Предварительно установленная температура – 180 °C

**Режим пиццы**

Предлагаемая температура: 200 °C
Для выпекания пиццы, фруктовых пирогов, пирожков и булочек. Работают нижний и кольцевой нагревательные элементы, а также вентилятор.

**Низкотемпературное приготовление**

Предлагаемая температура: 80 °C
Для приготовления особо нежных блюд, например сочного жаркого.

**Инфракрасный гриль**

Предлагаемая температура: 250 °C
Подходит для жарки на гриле продуктов, размещаемых в середине решетки: бифштексов, шницелей, рыбы или тостов.
Работает нагревательный элемент гриля.

**Большой гриль**

Предлагаемая температура: 250 °C
Оптимально для жарки больших кусков мяса или рыбы, которые размещаются на всем пространстве решетки.
Работают верхний нагрев и нагревательный элемент гриля.

**Размораживание**

Предлагаемая температура: 30 °C
Данный режим подходит для размораживания и подогрева замороженных продуктов.
Работает вентилятор без нагрева.



Приготовление при низкой температуре для особенно нежного и сочного жаркого. Работают задний нагревательный элемент и вентилятор.
Фиксированная температура – 80 °C или 120 °C.



Программа сушки используется как для сушки трав, овощей и фруктов, так и для размораживания при максимальной температуре 50 °C. Работают нижний нагревательный элемент и вентилятор.
Предварительно установленная температура – 50 °C.

EОV 9897 X нержавеющая сталь

- Мультифункция
- Электронный программатор PRIZMA HIGH
- 10 режимов нагрева
- Приготовление на пару
- Интегрированный парогенератор с контейнером для воды
- Функция рецептов

EОV 6697 X нержавеющая сталь

- EОV 6697 U алюминий
- Мультифункция
 - Электронный программатор PRIZMA HIGH
 - 8 режимов нагрева
 - Функция рецептов
 - Низкотемпературный режим
 - Температурный щуп

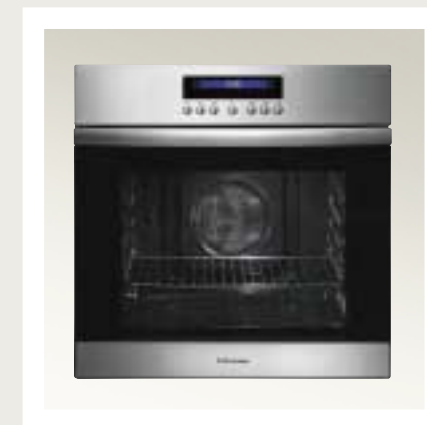

- Функция быстрого разогрева
- Низкотемпературный режим
- Температурный щуп
- Система автоматического охлаждения
- Автоматическое выключение духового шкафа
- Электронная блокировка управления
- Откидной электрический гриль
- Механическая блокировка двери
- Четырехслойное стекло двери
- Двусторонняя освещаемая камера объемом 52 л
- 5 уровней установки противней, приготовление на 3 уровнях одновременно
- Телескопические направляющие (доп. аксессуар, приобретается отдельно)
- Покрытие внутреннего пространства духовки: кислотостойкая эмаль легкой очистки
- Жировой фильтр
- Класс энергопотребления А
- Размеры (ВхШхГ), мм: 594x592x567
- Страна изготовления: Швейцария

- Функция быстрого разогрева
- Система автоматического охлаждения
- Автоматическое выключение духового шкафа
- Электронная блокировка управления
- Откидной электрический гриль
- Температурный щуп
- Механическая блокировка двери
- Трехслойное стекло двери
- Двусторонне освещаемая камера объемом 52 л
- 5 уровней установки противней, приготовление на 3 уровнях одновременно
- Телескопические направляющие (доп. аксессуар, приобретается отдельно)
- Покрытие внутреннего пространства духовки: каталитическая эмаль
- Жировой фильтр
- Класс энергопотребления А
- Размеры (ВхШхГ), мм: 596x592x567
- Страна изготовления: Германия

EOC 6697 X нержавеющая сталь

- Мультифункция
- Электронный программатор PRIZMA HIGH
- 8 режимов нагрева
- Пиролитическая очистка
- Функция рецептов
- Низкотемпературный режим



- Функция быстрого разогрева
- Температурный щуп
- Система автоматического охлаждения
- Автоматическое выключение духового шкафа
- Электронная блокировка управления
- Вертел
- Механическая блокировка двери
- Четырехслойное стекло двери духовки
- Двусторонне освещаемая камера объемом 52 л
- 5 уровней установки противней, приготовление на 3 уровнях одновременно
- Телескопические направляющие (доп. аксессуар, приобретается отдельно)
- Покрытие внутреннего пространства духовки: кислотостойкая эмаль легкой очистки
- Жировой фильтр
- Класс энергопотребления A
- Размеры (ВхШхГ), мм: 596x592x567
- Страна изготовления: Германия

EOB 6696 X нержавеющая сталь

- Мультифункция
- Электронный программатор PRIZMA HIGH
- 10 режимов нагрева
- Функция рецептов
- Режим подогрева
- Температурный щуп



- Функция быстрого разогрева
- Система автоматического охлаждения
- Автоматическое выключение духового шкафа
- Электронная блокировка управления
- Откидной электрический гриль
- Механическая блокировка двери
- Трехслойное стекло двери духовки
- Двусторонне освещаемая камера объемом 52 л
- 5 уровней установки противней, приготовление на 3 уровнях одновременно
- Телескопические направляющие (в комплекте)
- Покрытие внутреннего пространства духовки: кислотостойкая эмаль легкой очистки
- Класс энергопотребления A
- Размеры (ВхШхГ), мм: 596x592x567
- Страна изготовления: Германия

EOB 4750 X нержавеющая сталь

- Мультифункция
- Боковое открывание двери
- Перенавешиваемая дверь
- Электронный программатор
- 9 режимов нагрева
- Индикация текущего режима
- Электронная регулировка температуры



- Автоматическое предложение температуры
- Функция быстрого разогрева духовки
- Звуковой сигнал, будильник, таймер, установка продолжительности и времени окончания приготовления
- Электронная блокировка управления
- Автоматическое выключение духового шкафа
- Система автоматического охлаждения
- Откидной электрический гриль
- Жировой фильтр
- Трехслойное стекло двери духовки
- Освещаемая камера духовки объемом 53 л
- Покрытие пространства духовки: кислотостойкая эмаль легкой очистки
- Телескопические направляющие (в комплекте)
- Класс энергопотребления A
- Размеры (ВхШхГ), мм: 590x594x560
- Страна изготовления: Италия

EOB 5647 X нержавеющая сталь

- EOB 5647 K черный
- EOB 5647 W белый
- Мультифункция
- 6-ти кнопочный электронный программатор
- Звуковой сигнал, будильник, таймер, дисплей термощупа, установка продолжительности и времени окончания приготовления
- Утапливаемые регуляторы



- 8 режимов нагрева
- Автоматическое выключение духового шкафа
- Система автоматического охлаждения
- Температурный щуп
- Механическая блокировка дверцы
- Откидной электрический гриль
- Жировой фильтр
- Трехслойное стекло двери духовки
- Двусторонне освещаемая камера объемом 52 л
- 5 уровней установки противней, приготовление на 3-х уровнях одновременно
- Покрытие пространства духовки: кислотостойкая эмаль легкой очистки
- Телескопические направляющие (доп. аксессуар, приобретается отдельно)
- Класс энергопотребления A
- Размеры (ВхШхГ), мм: 596x592x567
- Страна изготовления: Германия

EOB 6637 X нержавеющая сталь

- Мультифункция
- 3-х кнопочный электронный программатор
- Звуковой сигнал, будильник, таймер, установка продолжительности и времени окончания приготовления
- Утапливаемые регуляторы
- 8 режимов нагрева
- Автоматическое выключение духового шкафа



- Система автоматического охлаждения
- Механическая блокировка дверцы
- Откидной электрический гриль
- Жировой фильтр
- Трехслойное стекло двери духовки
- Двусторонне освещаемая камера объемом 52 л
- 5 уровней установки противней, приготовление на 3-х уровнях одновременно
- Покрытие пространства духовки: кислотостойкая эмаль легкой очистки
- Телескопические направляющие (доп. аксессуар, приобретается отдельно)
- Класс энергопотребления А
- Размеры (ВхШхГ), мм: 596x592x567
- Страна изготовления: Германия

EOB 5627 X нержавеющая сталь

- EOB 5627 U алюминий
EOB 5627 K черный
EOB 5627 W белый
- Мультифункция
 - Электронный таймер со звуковым сигналом, будильником и дисплеем температурного щупа
 - Утапливаемые регуляторы



- Система автоматического охлаждения
- Механическая блокировка дверцы
- Откидной электрический гриль
- 8 режимов нагрева
- Температурный щуп
- Жировой фильтр
- Трехслойное стекло двери духовки
- Двусторонне освещаемая камера объемом 52 л
- 5 уровней установки противней, приготовление на 3-х уровнях одновременно
- Покрытие пространства духовки: кислотостойкая эмаль легкой очистки
- Телескопические направляющие (доп. аксессуар, приобретается отдельно)
- Класс энергопотребления А
- Размеры (ВхШхГ), мм: 596x592x567
- Страна изготовления: Германия

EOC 5627 X нержавеющая сталь

- Мультифункция
- Электронный таймер со звуковым сигналом, будильником и дисплеем температурного щупа
- Утапливаемые регуляторы
- Пиролитическая очистка
- Температурный щуп
- 8 режимов нагрева



- Система автоматического охлаждения
- Механическая блокировка дверцы
- Откидной электрический гриль
- Жировой фильтр
- Четырехслойное стекло двери духовки
- Двусторонне освещаемая камера объемом 52 л
- 5 уровней установки противней, приготовление на 3-х уровнях одновременно
- Покрытие пространства духовки: кислотостойкая эмаль легкой очистки
- Телескопические направляющие (доп. аксессуар, приобретается отдельно)
- Класс энергопотребления А
- Размеры (ВхШхГ), мм: 596x592x567
- Страна изготовления: Германия

EOB 5660 R матово-черный

- Мультифункция
- 8 режимов нагрева
- Механический таймер с функцией будильника, установка времени начала/окончания приготовления
- Жировой фильтр

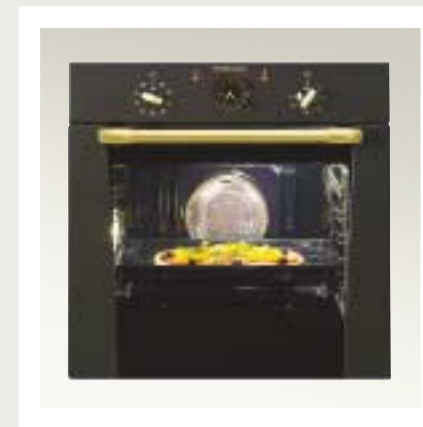

- Система автоматического охлаждения
- Механическая блокировка дверцы
- Откидной электрический гриль
- Жировой фильтр
- Трехслойное стекло двери духовки
- Двусторонне освещаемая камера объемом 52 л
- 5 уровней установки противней, приготовление на 3-х уровнях одновременно
- Покрытие пространства духовки: кислотостойкая эмаль легкой очистки
- Телескопические направляющие (доп. аксессуар, приобретается отдельно)
- Класс энергопотребления А
- Размеры (ВхШхГ), мм: 596x592x567
- Страна изготовления: Германия

EOG 1733 X нержавеющая сталь

EOG 1733 K черный
EOG 1733 W белый

- Газовый духовой шкаф
- 3-х кнопочный электронный программатор
- Звуковой сигнал, будильник, таймер, установка продолжительности и времени окончания приготовления



- Электрический гриль и нижний газовый нагрев с раздельным включением
- Вертел
- Электроподжиг
- Вентилятор охлаждения
- Двухслойное стекло двери духовки
- Освещаемая камера объемом 62 л
- 4 уровней установки противней,
- Покрытие пространства духовки: кислотостойкая эмаль легкой очистки
- Размеры (ВхШхГ), мм: 597x596x565
- Страна изготовления: Италия

EON 6697 X нержавеющая сталь

- Мультифункция
- Электронный программатор PRIZMA HIGH
- 8 режимов нагрева
- Функция рецептов
- Низкотемпературный режим
- Температурный щуп
- Функция быстрого разогрева



- Утапливаемые регуляторы мощности нагрева конфорок
- Система автоматического охлаждения
- Автоматическое выключение духового шкафа
- Электронная блокировка управления
- Откидной электрический гриль
- Жировой фильтр
- Вертел
- Механическая блокировка двери
- Трехслойное стекло двери духовки
- Двусторонне освещаемая камера объемом 52 л
- 5 уровней установки противней, приготовление на 3 уровнях одновременно
- Телескопические направляющие (доп. аксессуар, приобретается отдельно)
- Покрытие внутреннего пространства духовки: каталитическая эмаль
- Класс энергопотребления A
- Размеры (ВхШхГ), мм: 596x592x567
- Страна изготовления: Германия

EON 5647 X нержавеющая сталь

EON 5647 K черный
EON 5647 W белый

- Мультифункция
- 6-ти кнопочный электронный программатор
- Звуковой сигнал, будильник, таймер, дисплей термощупа, установка продолжительности и времени окончания приготовления

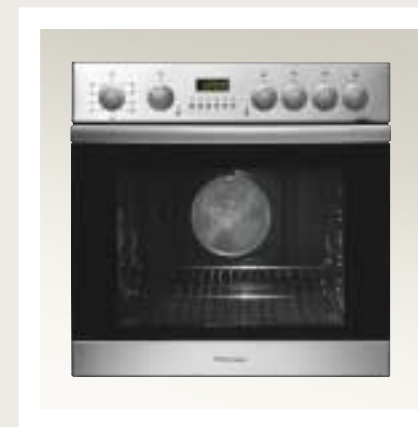

- Утапливаемые регуляторы мощности нагрева конфорок
- 8 режимов нагрева
- Автоматическое выключение духового шкафа
- Система автоматического охлаждения
- Температурный щуп
- Механическая блокировка дверцы
- Откидной электрический гриль
- Жировой фильтр
- Трехслойное стекло двери духовки
- Двусторонне освещаемая камера объемом 52 л
- 5 уровней установки противней, приготовление на 3-х уровнях одновременно
- Покрытие пространства духовки: кислотостойкая эмаль легкой очистки
- Телескопические направляющие (доп. аксессуар, приобретается отдельно)
- Класс энергопотребления A
- Размеры (ВхШхГ), мм: 596x592x567
- Страна изготовления: Германия

EON 6637 X нержавеющая сталь

- Мультифункция
- 3-х кнопочный электронный программатор
- Звуковой сигнал, будильник, таймер, установка продолжительности и времени окончания приготовления



- Утапливаемые регуляторы мощности нагрева конфорок
- 8 режимов нагрева
- Жировой фильтр
- Автоматическое выключение духового шкафа
- Система автоматического охлаждения
- Механическая блокировка дверцы
- Откидной электрический гриль
- Жировой фильтр
- Трехслойное стекло двери духовки
- Двусторонне освещаемая камера объемом 52 л
- 5 уровней установки противней, приготовление на 3-х уровнях одновременно
- Покрытие пространства духовки: кислотостойкая эмаль легкой очистки
- Телескопические направляющие (доп. аксессуар, приобретается отдельно)
- Класс энергопотребления А
- Размеры (ВхШхГ), мм: 596x592x567
- Страна изготовления: Германия

EON 5627 U нержавеющая сталь

- EON 5627 V алюминий
EON 5627 K черный
EON 5627 W белый
- Мультифункция
 - Электронный таймер со звуковым сигналом, будильником и дисплеем температурного щупа



- Утапливаемые регуляторы мощности нагрева конфорок
- 8 режимов нагрева
- Температурный щуп
- Система автоматического охлаждения
- Механическая блокировка дверцы
- Откидной электрический гриль
- Жировой фильтр
- Трехслойное стекло двери духовки
- Двусторонне освещаемая камера объемом 52 л
- 5 уровней установки противней, приготовление на 3-х уровнях одновременно
- Покрытие пространства духовки: кислотостойкая эмаль легкой очистки
- Телескопические направляющие (доп. аксессуар, приобретается отдельно)
- Класс энергопотребления А
- Размеры (ВхШхГ), мм: 596x592x567
- Страна изготовления: Германия

**EHD 6685 P дизайн рамки:
2 скошенных боковых края**

- Независимая варочная поверхность
- 4 индукционные зоны нагрева
- Ширина 60 см
- Сенсорная система управления НИС
- Таймер
- Будильник



- Функция интенсивного нагрева Booster на 4 зоны
- Блокировка панели управления
- Блокировка включения
- Автоматика закипания
- Автоматическое отключение
- Индикация остаточного тепла
- Общая потребляемая мощность: 7,4 кВт
- Размеры прибора (ШхГ): 590x520 мм
- Размеры ниши для встраивания (ВхШхГ): 55x560x490 мм
- Страна изготовления: Германия

4 индукционные варочные зоны:

| | |
|-----------------|-----------------------|
| левая дальняя: | 1,85/2,5 кВт / 180 мм |
| правая дальняя: | 1,4/1,8 кВт / 145 мм |
| левая ближняя: | 2,3/3,7 кВт / 210 мм |
| правая ближняя: | 1,85/2,5 кВт / 180 мм |

**EHD 6005 P дизайн рамки:
2 скошенных боковых края**

- Независимая варочная поверхность
- 4 индукционные зоны нагрева
- Ширина 60 см
- Сенсорная система управления НИС
- Таймер
- Будильник



- Функция интенсивного нагрева Booster на 2 зоны
- Блокировка панели управления
- Блокировка включения
- Индикация остаточного тепла
- Общая потребляемая мощность: 7,2 кВт
- Размеры прибора (ШхГ): 590x520 мм
- Размеры ниши для встраивания (ВхШхГ): 55x560x490 мм
- Страна изготовления: Германия

4 индукционные варочные зоны:

| | |
|-----------------|----------------------|
| левая дальняя: | 1,4 кВт / 140 мм |
| правая дальняя: | 1,8 кВт / 180 мм |
| левая ближняя: | 2,2/2,8 кВт / 210 мм |
| правая ближняя: | 1,8/2,8 кВт / 180 мм |

**EHD 6671 P дизайн рамки:
2 скошенных боковых края**

- Независимая варочная поверхность
- 2 индукционные зоны нагрева
- 2 зоны быстрого нагрева HILIGHT
- 1 зона нагрева изменяемой площади
- Ширина 60 см
- Сенсорная система управления NIS
- Таймер
- Будильник



- Функция интенсивного нагрева Booster на 2 зоны
- Блокировка панели управления
- Блокировка включения
- Автоматика закипания
- Автоматическое отключение
- Индикация остаточного тепла
- Общая потребляемая мощность: 6,6 кВт
- Размеры прибора (ШхГ): 590x520 мм
- Размеры ниши для встраивания (ВхШхГ): 55x560x490 мм
- Страна изготовления: Германия

2 индукционные варочные зоны
и 2 варочные зоны HILIGHT:

| | |
|-----------------|--------------------------|
| левая дальняя: | 1,2 кВт / 145 мм |
| правая дальняя: | 0,7/1,7 кВт / 120/180 мм |
| левая ближняя: | 2,3/3,7 кВт / 210 мм |
| правая ближняя: | 1,4/1,8 кВт / 180 мм |

**EHS 7691 P дизайн рамки:
2 скошенных боковых края**

- Независимая варочная поверхность
- 4 зоны быстрого нагрева HILIGHT
- 2 зоны нагрева изменяемой площади
- Сенсорная система управления NIS
- Таймер
- Будильник

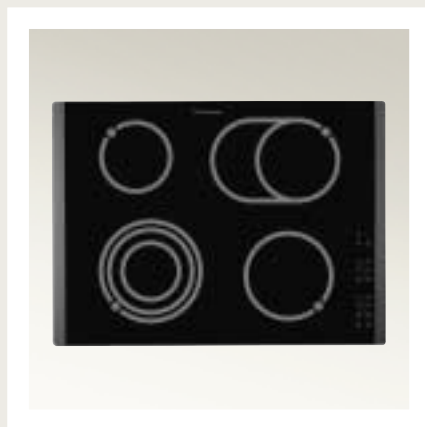

- Блокировка панели управления
- Автоматика закипания
- Автоматическое отключение
- Индикация остаточного тепла
- Общая потребляемая мощность: 7,5 кВт
- Размеры прибора (ШхГ): 710x520 мм
- Размеры ниши для встраивания (ВхШхГ): 47x680x490 мм
- Страна изготовления: Германия

4 варочные зоны HILIGHT:

| | |
|-----------------|----------------------------------|
| левая дальняя: | 1,2 кВт / 145 мм |
| правая дальняя: | 1,4/2,2 кВт / 170/265 мм |
| левая ближняя: | 0,8/1,6/2,3 кВт / 120/175/210 мм |
| правая ближняя: | 1,8 кВт / 180 мм |

**EHS 6696 P дизайн рамки:
2 скошенных боковых края**

- Независимая варочная поверхность
- 4 зоны быстрого нагрева HILIGHT
- 2 зоны нагрева изменяемой площади
- Сенсорная система управления NIS
- Система автоматического определения зоны нагрева
- Таймер
- Будильник



- Блокировка панели управления
- Автоматика закипания
- Автоматическое отключение
- Индикация остаточного тепла
- Общая потребляемая мощность: 7,1 кВт
- Размеры прибора (ШхГ): 590x520 мм
- Размеры ниши для встраивания (ВхШхГ): 47x560x490 мм
- Страна изготовления: Германия

4 варочные зоны HILIGHT:

| | |
|-----------------|----------------------------------|
| левая дальняя: | 1,2 кВт / 145 мм |
| правая дальняя: | 1,5/2,4 кВт / 170/265 мм |
| левая ближняя: | 0,8/1,6/2,3 кВт / 120/175/210 мм |
| правая ближняя: | 1,2 кВт / 145 мм |

**EHS 6646 X цвет рамки:
нержавеющая сталь**

- Независимая варочная поверхность
- 4 зоны быстрого нагрева HILIGHT
- 2 зоны нагрева изменяемой площади
- Сенсорная система управления NIS
- Таймер
- Будильник



- Блокировка панели управления
- Автоматика закипания
- Автоматическое отключение
- Индикация остаточного тепла
- Общая потребляемая мощность: 7,0 кВт
- Размеры прибора (ШхГ): 570x500 мм
- Размеры ниши для встраивания (ВхШхГ): 47x560x490 мм
- Страна изготовления: Германия

4 варочные зоны HILIGHT:

| | |
|-----------------|---------------------------|
| левая дальняя: | 1,2 кВт / 145 мм |
| правая дальняя: | 1,5/2,4 кВт / 170/265 мм |
| левая ближняя: | 0,75/2,2 кВт / 120/210 мм |
| правая ближняя: | 1,2 кВт / 145 мм |

EH5 6651 P дизайн рамки: 2 скошенных боковых края

- EH5 6651 X дизайн рамки: нержавеющая сталь
EH5 6651 U дизайн рамки: алюминий
- Независимая варочная поверхность
 - 4 зоны быстрого нагрева HILIGHT
 - 2 зоны нагрева изменяемой площади
 - Сенсорная система управления HIC
 - Таймер
 - Будильник



- Блокировка панели управления
- Автоматика закипания
- Автоматическое отключение
- Индикация остаточного тепла
- Общая потребляемая мощность: 7,1 кВт
- Размеры прибора (ШхГ): 590x520 мм
- Размеры ниши для встраивания (ВхШхГ): 47x560x490 мм
- Страна изготовления: Германия

4 варочные зоны HILIGHT:

| | |
|-----------------|----------------------------------|
| левая дальняя: | 1,2 кВт / 145 мм |
| правая дальняя: | 1,5/2,4 кВт / 170/265 мм |
| левая ближняя: | 0,8/1,6/2,3 кВт / 120/175/210 мм |
| правая ближняя: | 1,2 кВт / 145 мм |

EH5 6641 P дизайн рамки: 2 скошенных боковых края

- Независимая варочная поверхность
- 4 зоны быстрого нагрева HILIGHT
- 2 зоны нагрева изменяемой площади
- Сенсорная система управления HIC
- Таймер
- Будильник



- Блокировка панели управления
- Автоматика закипания
- Автоматическое отключение
- Индикация остаточного тепла
- Общая потребляемая мощность: 6,4 кВт
- Размеры прибора (ШхГ): 590x520 мм
- Размеры ниши для встраивания (ВхШхГ): 47x560x490 мм
- Страна изготовления: Германия

4 варочные зоны HILIGHT:

| | |
|-----------------|----------------------------------|
| левая дальняя: | 1,2 кВт / 145 мм |
| правая дальняя: | 0,7/1,7 кВт / 120/180 мм |
| левая ближняя: | 0,8/1,6/2,3 кВт / 120/175/210 мм |
| правая ближняя: | 1,2 кВт / 145 мм |

EH5 6615 X цвет рамки: нержавеющая сталь

- EH5 6615 P дизайн рамки: 2 скошенных боковых края
- Независимая варочная поверхность
 - 4 зоны нагрева HILIGHT
 - Сенсорная система управления

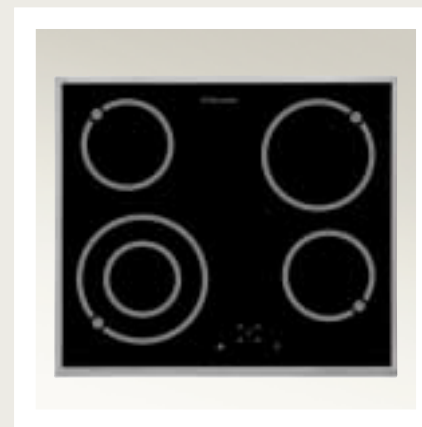

- Блокировка включения
- Индикация остаточного тепла
- Общая потребляемая мощность: 6,4 кВт
- Размеры прибора (ШхГ): 576x506 мм
- Размеры ниши для встраивания (ВхШхГ): 47x560x490 мм
- Страна изготовления: Германия

4 варочные зоны HILIGHT:

| | |
|-----------------|---------------------------|
| левая дальняя: | 1,2 кВт / 145 мм |
| правая дальняя: | 1,8 кВт / 180 мм |
| левая ближняя: | 0,75/2,2 кВт / 120/210 мм |
| правая ближняя: | 1,2 кВт / 145 мм |

EH5 6612 K цвет рамки: черный

- Независимая варочная поверхность
- 4 зоны нагрева HILIGHT
- Управление мощностью нагрева с помощью регуляторов



- Индикация остаточного тепла
- Общая потребляемая мощность: 6,0 кВт
- Размеры прибора (ШхГ): 570x500 мм
- Размеры ниши для встраивания (ВхШхГ): 47x560x490 мм
- Страна изготовления: Германия

4 варочные зоны HILIGHT:

| | |
|-----------------|------------------|
| левая дальняя: | 1,2 кВт / 145 мм |
| правая дальняя: | 1,8 кВт / 180 мм |
| левая ближняя: | 1,8 кВт / 180 мм |
| правая ближняя: | 1,2 кВт / 145 мм |

**EHL 6645 X цвет рамки:
нержавеющая сталь**

- EHL 6645 U цвет рамки: алюминий
EHL 6645 K цвет рамки: черный
- Зависимая варочная поверхность
 - 4 зоны нагрева HILIGHT
 - 2 зоны нагрева изменяемой площади



- Индикация остаточного тепла
- Скребок для чистки стеклокерамической поверхности
- Дизайн: стандартный
- Общая потребляемая мощность: 7,6 кВт
- Размеры прибора (ШхГ): 576x506 мм
- Размеры ниши для встраивания (ВхШхГ): 42x560x490 мм
- Страна изготовления: Германия

4 варочные зоны HILIGHT:

| | |
|-----------------|---------------------------|
| левая дальняя: | 1,2 кВт / 145 мм |
| правая дальняя: | 1,5/2,4 кВт / 170/265 мм |
| левая ближняя: | 0,75/2,2 кВт / 120/210 мм |
| правая ближняя: | 1,8 кВт / 180 мм |

**EHL 6650 P дизайн рамки:
2 скошенных боковых края**

- Зависимая варочная поверхность
- 4 зоны нагрева HILIGHT
- 2 зоны нагрева изменяемой площади



- Индикация остаточного тепла
- Скребок для чистки стеклокерамической поверхности
- Общая потребляемая мощность: 7,6 кВт
- Размеры прибора (ШхГ): 590x520 мм
- Размеры ниши для встраивания (ВхШхГ): 42x560x490 мм
- Страна изготовления: Германия

4 варочные зоны HILIGHT:

| | |
|-----------------|---------------------------|
| левая дальняя: | 1,2 кВт / 145 мм |
| правая дальняя: | 1,5/2,4 кВт / 170/265 мм |
| левая ближняя: | 0,75/2,2 кВт / 120/210 мм |
| правая ближняя: | 1,8 кВт / 180 мм |

**EHL 6635 X цвет рамки:
нержавеющая сталь**

- Зависимая варочная поверхность
- 4 зоны нагрева HILIGHT
- Зона нагрева изменяемой площади

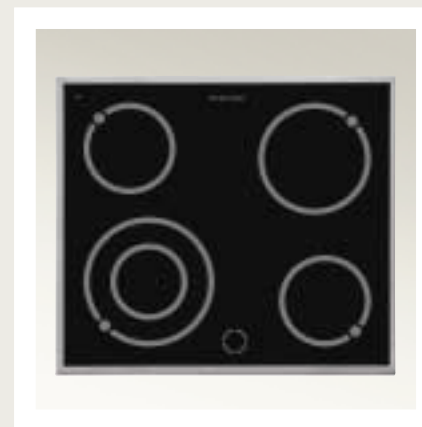

- Индикация остаточного тепла
- Общая потребляемая мощность: 6,3 кВт
- Размеры прибора (ШхГ): 576x506 мм
- Размеры ниши для встраивания (ВхШхГ): 42x560x490 мм
- Страна изготовления: Германия

4 варочные зоны HILIGHT:

| | |
|-----------------|---------------------------|
| левая дальняя: | 1,2 кВт / 145 мм |
| правая дальняя: | 1,7 кВт / 180 мм |
| левая ближняя: | 0,75/2,2 кВт / 120/210 мм |
| правая ближняя: | 1,2 кВт / 145 мм |

ЕНС 320 X*

- Независимая варочная поверхность
- 2 зоны нагрева
- Ширина 29 см
- Панель управления с поворотными регуляторами
- Индикация включения



- Дизайн: нержавеющая сталь и стеклокерамика
- Общая потребляемая мощность: 2,9 кВт
- Размеры прибора (ШхГ): 290x510 мм
- Размеры ниши для встраивания (ВхШхГ): 30x270x490 мм
- Страна изготовления: Италия

2 варочные зоны:

дальняя: 1,7 кВт / 180 мм
ближняя: 1,2 кВт / 145 мм

ЕНВ 310 X*

- Зона приготовления Meat Grill
- Ширина 29 см
- Нагревательный элемент мощностью 1,0 кВт
- Панель управления с поворотными регуляторами
- Индикация включения



- Дизайн: нержавеющая сталь
- Общая потребляемая мощность: 2,0 кВт
- Размеры прибора (ШхГ): 290x510 мм
- Размеры ниши для встраивания (ВхШхГ): 30x270x490 мм
- Страна изготовления: Италия

ЕНГТ 320 СХ*

- Газовая варочная поверхность
- 2 конфорки
- Ширина 29 см
- Панель управления с поворотными регуляторами
- Чугунный держатель для посуды

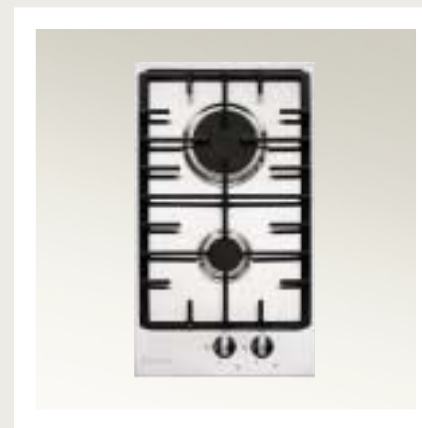

- Автоматический электроподжиг
- Газконтроль
- Дизайн: нержавеющая сталь
- Размеры прибора (ШхГ): 290x510 мм
- Размеры ниши для встраивания (ВхШхГ): 30x270x490 мм
- Страна изготовления: Италия

2 варочные зоны:

дальняя: 3,0 кВт / 98мм
ближняя: 1,0 кВт / 48 мм

ЕНГТ 310 СХ*

- Газовая варочная поверхность
- Сверхмощная конфорка Triple Crown
- Ширина 29 см
- Панель управления с поворотными регуляторами
- Чугунный держатель для посуды



- Автоматический электроподжиг
- Газконтроль
- Дизайн: нержавеющая сталь
- Размеры прибора (ШхГ): 290x510 мм
- Размеры ниши для встраивания (ВхШхГ): 30x270x490 мм
- Страна изготовления: Италия

1 варочная зона:

дальняя: 4,0 кВт / 129 мм

* Для встраивания двух и более модулей ДОМИНО вместе используйте специальный аксессуар: продуктовый номер 949 779 506. Аксессуар приобретается отдельно.

EHS 749 K черный*

- 4 высокоэффективные газовые конфорки
- Дизайн «Газ на стекле»
- Электронное управление Touch Control
- Блокировка панели управления
- Блокировка включения
- Будильник

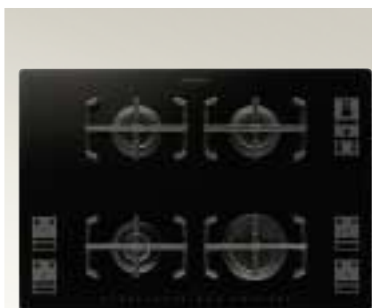

- Индикация остаточного тепла
- Автоматический электроподжиг
- Газ-контроль каждой конфорки
- Чугунные держатели для посуды
- Размеры прибора (ШхГ): 730x510 мм
- Размеры ниши для встраивания (ВхШхГ): 50x710x470 мм
- Страна изготовления: Италия

4 варочные зоны:
 левая дальняя: 1,9 кВт / 62 мм
 правая дальняя: 1,9 кВт / 62 мм
 левая ближняя: 1,0 кВт / 48 мм
 правая ближняя: 3,0 кВт / 98 мм

* В продаже – октябрь 2006 год

ENG 7762 X нержавеющая сталь

- 5 высокоэффективных газовых конфорок
- Сверхмощная конфорка Triple Crown
- Поворотные регуляторы интенсивности пламени

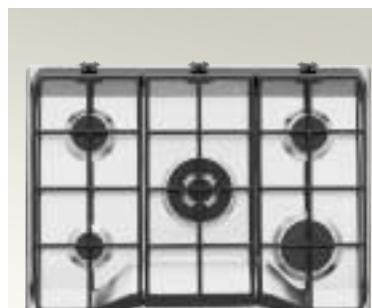

- Автоматический электроподжиг
- Газ-контроль каждой конфорки
- Чугунные держатели для посуды
- Размеры прибора (ШхГ): 680x510 мм
- Размеры ниши для встраивания (ВхШхГ): 30x560x480 мм
- Страна изготовления: Италия

5 варочных зон:
 левая дальняя: 2,0 кВт / 62 мм
 правая дальняя: 2,0 кВт / 62 мм
 центральная: конфорка с тройным рядом пламени Triple Crown 4 кВт / 110 мм
 левая ближняя: 1,0 кВт / 48 мм
 правая ближняя: 2,8 кВт / 98 мм

ENG 7730 K черный

- 5 высокоэффективных газовых конфорок
- Сверхмощная конфорка Triple Crown
- Поворотные регуляторы интенсивности пламени



- Автоматический электроподжиг
- Газ-контроль каждой конфорки
- Эмалированные держатели для посуды
- Размеры прибора (ШхГ): 680x510 мм
- Размеры ниши для встраивания (ВхШхГ): 30x560x480 мм
- Страна изготовления: Италия

5 варочных зон:
 левая дальняя: 3,0 кВт / 98 мм
 правая дальняя: 2,0 кВт / 62 мм
 центральная: конфорка с тройным рядом пламени Triple Crown 4,0 кВт / 110 мм
 левая ближняя: 1,0 кВт / 48 мм
 правая ближняя: 2,0 кВт / 62 мм

EKG 646 ICN черный

- 4 высокоэффективные газовые конфорки
- Дизайн «Газ на стекле»
- Поворотные регуляторы интенсивности пламени



- Автоматический электроподжиг
- Газ-контроль каждой конфорки
- Эмалированные держатели для посуды
- Размеры прибора (ШхГ): 580x510 мм
- Размеры ниши для встраивания (ВхШхГ): 45x550x470 мм
- Страна изготовления: Италия

4 варочные зоны:
 левая дальняя: 1,9 кВт / 62 мм
 правая дальняя: 1,9 кВт / 62 мм
 левая ближняя: 2,9 кВт / 98 мм
 правая ближняя: 1,0 кВт / 48 мм

ENG 645 K черный

- 4 высокоэффективные газовые конфорки
- Дизайн «Газ на стекле»
- Поворотные регуляторы интенсивности пламени

EXG 676 ICN черный

- 1 зона нагрева HILIGHT
- 3 высокоэффективные газовые конфорки
- Дизайн «Газ на стекле»
- Поворотные регуляторы интенсивности нагрева



- Автоматический электроподжиг
- Газ-контроль каждой конфорки
- Чугунные держатели для посуды
- Размеры прибора (ШхГ): 580x510 мм
- Размеры ниши для встраивания (ВхШхГ): 45x550x470 мм
- Страна изготовления: Италия

4 варочные зоны:
 левая дальняя: 1,9 кВт / 62 мм
 правая дальняя: 1,9 кВт / 62 мм
 левая ближняя: 2,9 кВт / 98 мм
 правая ближняя: 1,0 кВт / 48 мм

- Автоматический электроподжиг
- Газ-контроль каждой конфорки
- Чугунные держатели для посуды
- Размеры прибора (ШхГ): 580x510 мм
- Размеры ниши для встраивания (ВхШхГ): 45x550x470 мм
- Страна изготовления: Италия

4 варочные зоны:
 левая дальняя: 1,2 кВт / 145 мм
 правая дальняя: 1,9 кВт / 62 мм
 левая ближняя: 2,9 кВт / 98 мм
 правая ближняя: 1,0 кВт / 48 мм

ENT 672 X нержавеющая сталь

- ENT 672 K черный
- ENT 672 W белый
- 4 высокоэффективные газовые конфорки
- Поворотные регуляторы интенсивности нагрева



- Автоматический электроподжиг
- Газ-контроль каждой конфорки
- Чугунные держатели для посуды
- Размеры прибора (ШхГ): 580x500 мм
- Размеры ниши для встраивания (ВхШхГ): 30x550x470 мм
- Страна изготовления: Италия

4 варочные зоны:
 левая дальняя: 2,0 кВт / 62 мм
 правая дальняя: 2,0 кВт / 62 мм
 левая ближняя: 3,0 кВт / 98 мм
 правая ближняя: 1,0 кВт / 48 мм

ENT 6968 R матово-черный

- Дизайн RETRO
- 4 высокоэффективные газовые конфорки
- Поворотные регуляторы интенсивности нагрева

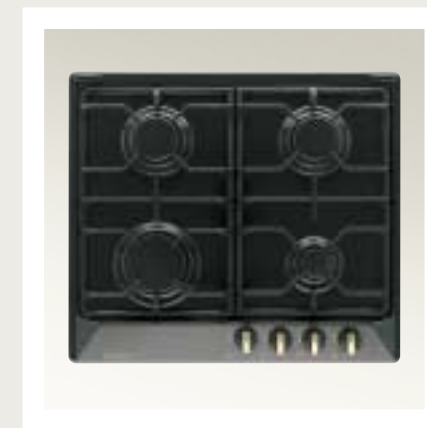

- Автоматический электроподжиг
- Газ-контроль каждой конфорки
- Чугунные держатели для посуды
- Размеры прибора (ШхГ): 580x510 мм
- Размеры ниши для встраивания (ВхШхГ): 30x560x480 мм
- Страна изготовления: Италия

4 варочные зоны:
 левая дальняя: 1,65 кВт / 62 мм
 правая дальняя: 1,65 кВт / 62 мм
 левая ближняя: 3,0 кВт / 98 мм
 правая ближняя: 1,0 кВт / 48 мм

EFC 9490 X нержавеющая сталь

- Настенный монтаж
- Ширина 80 см
- Сенсорное управление Touch Control
- 4 скорости
- Интенсивный режим
- Отвод и рециркуляция



- Максимальная мощность: 560 м³/ч
- Основное освещение: 2 галогеновые лампы по 20 Вт
- Дополнительная подсветка: 2 неоновые лампы по 8 Вт и лампа дневного света 36 Вт
- Алюминиевый жировой фильтр
- Угольный фильтр: продуктовый номер 942 120 967 (дополнительный аксессуар)
- Телескопическая труба: К 8004 М, продуктовый номер 942 122 011 (дополнительный аксессуар)
- Размеры (ВхШхГ), мм: 325-385x800x425
- Страна изготовления: Италия

EFC 9543 X нержавеющая сталь

- Островной монтаж
- Ширина 90 см
- Электронное управление
- 4 скорости
- Интенсивный режим
- Отвод и рециркуляция



- Максимальная мощность: 550 м³/ч
- Основное освещение: 4 галогеновые лампы по 20 Вт
- Индикатор загрязненности жирового и угольного фильтров
- Режим активации интенсивного режима с последующим возвращением на установленный режим:
 - для первого уровня мощности: 20 минут
 - для второго уровня мощности: 15 минут
 - для третьего уровня мощности: 5 минут
- Режим отложенного выключения
- 2 алюминиевых жировых фильтра
- Угольный фильтр: продуктовый номер 942 610 599 (дополнительный аксессуар)
- Размеры (ВхШхГ), мм: 810-1010x898x650
- Страна изготовления: Италия

EFC 9542 X нержавеющая сталь

- Настенный монтаж
- Ширина 90 см
- Электронное управление
- 4 скорости
- Интенсивный режим
- Отвод и рециркуляция



- Максимальная мощность: 550 м³/ч
- Основное освещение: 2 галогеновые лампы по 20 Вт
- Индикатор загрязненности жирового и угольного фильтров
- Режим активации интенсивного режима с последующим возвращением на установленный режим:
 - для первого уровня мощности: 20 минут
 - для второго уровня мощности: 15 минут
 - для третьего уровня мощности: 5 минут
- Режим отложенного выключения
- 2 алюминиевых жировых фильтра
- Угольный фильтр: продуктовый номер 942 610 599 (дополнительный аксессуар)
- Размеры (ВхШхГ), мм: 940-1270x898x490
- Страна изготовления: Италия

EFC 9436 X нержавеющая сталь

- Настенный монтаж
- Ширина 90 см
- Электронное управление
- 4 скорости
- Интенсивный режим
- Отвод и рециркуляция



- Максимальная мощность: 570 м³/ч
- Освещение: 2 галогеновые лампы по 20 Вт
- Алюминиевый жировой фильтр
- Угольный фильтр: продуктовый номер 942 120 600 (дополнительный аксессуар)
- Размеры (ВхШхГ), мм: 710-1145x898x500
- Страна изготовления: Италия

EFC 6426 X нержавеющая сталь

- Настенный монтаж
- Ширина 60 см
- Электронное управление
- 4 скорости
- Интенсивный режим
- Отвод и рециркуляция



- Максимальная мощность: 510 м³/ч
- Освещение: 2 галогеновые лампы по 20 Вт
- Индикатор загрязненности жирового и угольного фильтров
- 2 алюминиевых жировых фильтра
- Угольный фильтр: продуктовый номер 942 120 182 (дополнительный аксессуар)
- Размеры (ВхШхГ), мм: 640-920x598x500
- Страна изготовления: Италия

EFC 9540 X/ EFC 6540 X нержавеющая сталь

EFC 9540 U/ EFC 6540 U алюминий

- Настенный монтаж
- Ширина 90 см (60 см для модели EFC 6540)
- Электронное управление
- 4 скорости
- Интенсивный режим
- Отвод и рециркуляция



- Максимальная мощность: 550 м³/ч
- Освещение: 3 галогеновые лампы по 20 Вт (2 галогеновые лампы по 20 Вт для модели EFC 6540 X)
- Индикатор загрязненности жирового и угольного фильтров
- Режим отложенного выключения
- 3 алюминиевых жировых фильтра (2 алюминиевых фильтра для модели EFC 6540)
- Угольный фильтр: продуктовый номер 949 610 599 (дополнительный аксессуар)
- Размеры (ВхШхГ), мм: 930-1260x898/598x490
- Страна изготовления: Италия

EFC 9412 X/ EFC 6412 X

- Настенный монтаж
- Ширина 90 см (60 см для модели EFC 6412 X)
- Механическое управление
- 3 скорости
- Отвод и рециркуляция



- Максимальная мощность: 410 м³/ч
- Освещение: 1 лампа 11 Вт
- 3 алюминиевых жировых фильтра (2 алюминиевых жировых фильтра для модели EFC 6412 X)
- Угольный фильтр: продуктовый номер 942 120 399 (дополнительный аксессуар)
- Размеры (ВхШхГ), мм: 800-1255/1275x898/598x480/470
- Страна изготовления: Италия

EFC 9414 X/ EFC 6414 X

- Настенный монтаж
- Ширина 90 см (60 см для модели EFC 6414 X)
- Механическое управление
- 3 скорости
- Отвод и рециркуляция



- Максимальная мощность: 530 м³/ч
- Освещение: 2 галогеновые лампы по 20 Вт
- 3 алюминиевых жировых фильтра (2 алюминиевых жировых фильтра для модели EFC 6414 X)
- Угольный фильтр: продуктовый номер 942 120 389 (дополнительный аксессуар)
- Размеры (ВхШхГ), мм: 840-1170x899/599x515
- Страна изготовления: Италия

EFG 643 белый

- Полностью встраиваемый вытяжной вентилятор
- Ширина 56 см
- Технология Silence Tech
- Механическое управление
- 2 скорости
- Отвод и рециркуляция

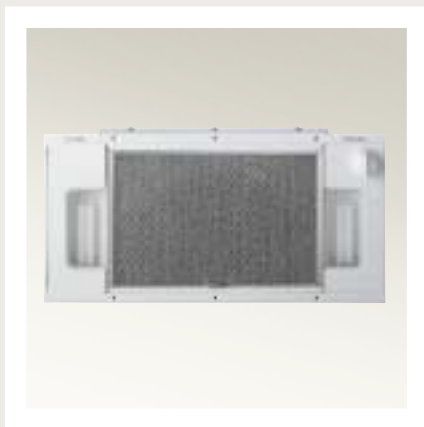

- Максимальная мощность: 470 м³/ч
- Основное освещение: 2 лампы дневного света по 7 Вт
- Алюминиевый жировой фильтр
- Угольный фильтр Long Life: продуктовый номер 942 121 474 (дополнительный аксессуар)
- Размеры (ВхШхГ), мм: 429x559x275
- Страна изготовления: Италия

EFT 641/ EFT 541 белый

- Вытяжной вентилятор для встраивания в кухонную мебель
- Ширина 60 см (50 см для модели EFT 541)
- Технология Silence Tech
- Электронное кнопочное управление
- 4 скорости
- Интенсивный режим
- Отвод и рециркуляция



- Максимальная мощность: 470 м³/ч
- Основное освещение: 1 лампа дневного света 11 Вт
- Алюминиевый жировой фильтр
- Угольный фильтр: продуктовый номер 942 121 472 (продуктовый номер 942 121 473 для модели EFT 541), дополнительный аксессуар
- Размеры (ВхШхГ), мм: 429x599/499x464
- Страна изготовления: Италия

EFT 640/ EFT 540

- Вытяжной вентилятор для встраивания в кухонную мебель
- Ширина 60 см (50 см для модели EFT 540)
- Механическое управление
- 2 скорости
- Отвод и рециркуляция



- Максимальная мощность: 320 м³/ч
- Основное освещение: 1 лампа дневного света 11 Вт
- Алюминиевый жировой фильтр
- Угольный фильтр: продуктовый номер 942 121 472 (продуктовый номер 942 121 473 для модели EFT 540), дополнительный аксессуар
- Размеры (ВхШхГ), мм: 45x598/498x464
- Страна изготовления: Италия

EFT 600/2 белый

- Вытяжной вентилятор для встраивания в кухонную мебель
- Ширина 60 см механическое управление
- 3 скорости
- Отвод и рециркуляция



- Максимальная мощность: 230 м³/ч
- Освещение: 2 лампы 40 Вт
- Алюминиевый жировой фильтр
- Угольный фильтр: продуктовый номер 942 120 388 (дополнительный аксессуар)
- Размеры (ВхШхГ), мм: 130x599x493
- Страна изготовления: Италия

**EFT 635 X/ EFT 535 X
нержавеющая сталь**

- Ширина 60 см (50 см для модели EFT 535 X)
- Механическое управление
- 3 скорости
- Отвод и рециркуляция



- Максимальная мощность: 225 м³/ч
- Освещение: 2 лампы 40 Вт
- Алюминиевый жировой фильтр
- Угольный фильтр: продуктовый номер 942 120 770 (дополнительный аксессуар)
- Размеры (ВхШхГ), мм: 132x598/498x510
- Страна изготовления: Италия

EFT 531 W белый

- Ширина 50 см
- Механическое управление
- 3 скорости
- Отвод и рециркуляция



- Максимальная мощность: 225 м³/ч
- Освещение: 1 лампа 40 Вт
- Алюминиевый жировой фильтр
- Угольный фильтр: продуктовый номер 942 120 770 (дополнительный аксессуар)
- Размеры (ВхШхГ), мм: 132x498x510
- Страна изготовления: Италия

EFC 640 R матово-черный

- Дизайн Retro
- Настенный монтаж
- Ширина 60 см
- Механическое кнопочное управление
- 3 скорости
- Отвод и рециркуляция



- Максимальная мощность: 400 м³/ч
- Освещение: 2 лампы 40 Вт
- 2 стальных жировых фильтра
- 2 угольных фильтра: продуктовый номер 942 120 389 (дополнительный аксессуар)
- Размеры (ВхШхГ), мм: 772-972x600x515
- Страна изготовления: Италия

EFP 6150 алюминиевое покрытие

- Полностью встраиваемый вытяжной вентилятор со стеклянным выдвигаемым экраном
- Ширина 60 см
- Технология Silence Tech
- Изменение уровня мощности втягивания выдвигаемым экраном
- 3 скорости
- Отвод и рециркуляция



- Максимальная мощность: 460 м³/ч
- Освещение: 1 лампа дневного света 11 Вт
- Алюминиевый жировой фильтр
- Угольный фильтр Long Life: продуктовый номер 942 121 476 (дополнительный аксессуар)
- Размеры (ВхШхГ), мм: 429x596x300
- Страна изготовления: Италия

EFP 636 X нержавеющая сталь

EFP 636 K черный

- Полностью встраиваемый вытяжной вентилятор с выдвижным экраном
- Ширина 60 см
- Бесступенчатое регулирование мощности втягивания
- Отвод и рециркуляция



- Максимальная мощность: 520 м³/ч
- Освещение: 1 лампа дневного света 11 Вт
- Алюминиевый жировой фильтр
- Угольный фильтр: продуктовый номер 610 899 421 (дополнительный аксессуар)
- Размеры (ВхШхГ), мм: 395x598x303
- Страна изготовления: Италия

EMS 2688 X нержавеющая сталь

EMS 2688 U алюминий

EMS 2688 W белый

EMS 2688 K черный

- Электронное управление
- 5 уровней мощности микроволн
- 1 уровень мощности гриля
- Освещаемая камера объемом 26 литров
- Таймер на 90 минут, часы
- Звуковая индикация окончания программы



- 8 программ приготовления по весу
- 6 программ размораживания по весу
- Функция «Быстрый старт»
- Защита детей
- Вращающееся стеклянное основание диаметром 32,5 см
- Внутренняя камера – нержавеющая сталь
- Рамка для встраивания в комплекте
- Мощность микроволн: 900 Вт
- Мощность гриля: 1000 Вт
- Общая потребляемая мощность: 1925 Вт
- Принадлежности: решетка для гриля
- Размеры (ВхШхГ), мм: 460x592x437
- Страна изготовления: Великобритания

EMS 1760 X нержавеющая сталь

EMS 1760 W белый

- Электронное управление
- 5 уровней мощности микроволн
- Освещаемая камера объемом 17 литров
- Таймер на 90 минут, часы
- Звуковая индикация окончания программы

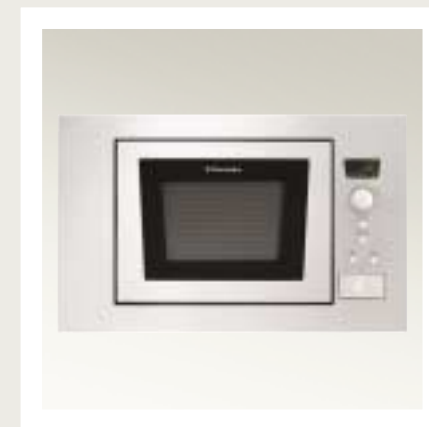

- 7 программ приготовления по весу
- 6 программ размораживания по весу
- Функция «Быстрый старт»
- Защита детей
- Вращающееся стеклянное основание диаметром 27,2 см
- Внутренняя камера – нержавеющая сталь
- Рамка для встраивания в комплекте
- Мощность микроволн: 800 Вт
- Общая потребляемая мощность: 825 Вт
- Размеры (ВхШхГ), мм: 370x592x316
- Страна изготовления: Великобритания

ERO 4521

- Встраиваемая модель с дверями из нержавеющей стали
- Полезный объем: 390 л
- Полезный объем холодильного отделения: 266 л
- Полезный объем морозильного отделения: 96 л
- Полезный объем отделения нулевой температуры: 28 л
- Электронное управление
- Контроль поддержания температуры
- Электронный цифровой термометр
- Контроль режима быстрого замораживания
- 2 компрессора
- 2 термостата для холодильной и морозильной камер
- Световой индикатор энергопитания
- Регулируемые по высоте ножки + задние ролики
- Металлические дверцы

**Холодильное отделение**

- Автоматическое оттаивание
- Утопленный испаритель
- 6 узких полок из закаленного стекла
- 1 контейнер для овощей
- 3 прозрачных контейнера шириной 1/3
- 4 дверные прозрачные полноразмерные полки
- 2 дверные полки с фиксаторами для бутылок

Морозильное отделение

- FROST FREE
- Режим быстрого замораживания с автоматикой отключения
- Световой и звуковой индикатор повышения температуры
- Мощность замораживания: 13 кг за 24 ч
- Индикатор режима быстрого замораживания
- Температура хранения: от -18 °C и ниже
- Длительность хранения при отключении питания: 14 ч
- 4 решетчатых контейнера

Отделение нулевой температуры

- Температура: от 0 до +30 °C
- Зона свежести для хранения свежих продуктов
- 2 пластиковых контейнера
- Страна изготовления: Италия

ERO 2820

- Полностью встраиваемый холодильник-морозильник
- Полезный объем: 240 л
- Полезный объем холодильного отделения: 133 л
- Полезный объем морозильного отделения: 47 л
- Полезный объем нулевой камеры: 60 л
- Электронное управление
- Электронный цифровой термометр
- 2 высокоэффективных компрессора
- 2 термостата для холодильной и морозильной камер
- Регулируемые по высоте ножки + задние ролики
- Перевешиваемые дверцы

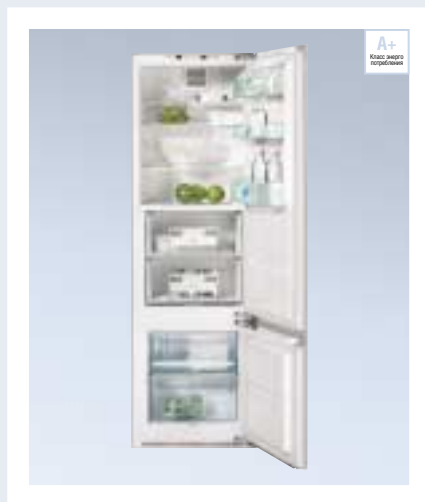
**Холодильное отделение**

- Автоматическое оттаивание
- Интенсивное охлаждение
- Фильтр для устранения запахов
- Утопленный испаритель
- 3 полноразмерные полки из закаленного стекла
- 2 полки в половину ширины
- 1 дверная прозрачная полноразмерная полка с крышкой
- 1 дверная прозрачная полноразмерная полка
- 1 дверная полка с фиксаторами для бутылок

Нулевая камера

- 2 ящика на телескопических направляющих
- Контроль уровня влажности

Морозильное отделение

- Режим быстрого замораживания с автоматикой отключения
- Световой и звуковой индикатор повышения температуры
- Мощность замораживания: 13 кг за 24 ч
- Световой индикатор режима быстрого замораживания
- Температура хранения: от -18 °C и ниже
- Длительность хранения при отключении питания: 20 ч
- 2 прозрачных контейнера
- Монтаж дверей: жесткое крепление к мебели панели
- Страна изготовления: Италия

ERO 2924

- Полностью встраиваемый холодильник-морозильник
- Полезный объем холодильного отделения: 205 л
- Полезный объем морозильного отделения: 70 л
- Электронное управление
- Электронный цифровой термометр
- Высокоэффективный компрессор
- 2 термостата для холодильной и морозильной камер
- Регулируемые по высоте ножки + задние ролики
- Перевешиваемые дверцы

**Холодильное отделение**

- Автоматическое оттаивание
- Встроенный вентилятор
- 3 полноразмерные полки из закаленного стекла
- 2 полки в половину ширины
- 2 прозрачных контейнера для овощей
- 1 дверная прозрачная полноразмерная полка с крышкой
- 3 дверные прозрачные полноразмерные полки
- 1 дверная передвижная полка половинной ширины
- 1 дверная полка с фиксаторами для бутылок

Морозильное отделение

- Режим быстрого замораживания с автоматикой отключения
- Световой и звуковой индикатор повышения температуры
- Мощность замораживания: 13 кг за 24 ч
- Световой и звуковой сигналы открытой двери
- Световой индикатор режима быстрого замораживания
- Температура хранения: от -18 °C и ниже
- Длительность хранения при отключении питания: 20 ч
- 3 прозрачных контейнера
- Монтаж дверей: жесткое крепление к мебели панели
- Страна изготовления: Италия

ERO 2923

- Полностью встраиваемый холодильник-морозильник
- Полезный объем холодильного отделения: 205 л
- Полезный объем морозильного отделения: 70 л
- Электронное управление
- Электронный цифровой термометр
- Высокоэффективный компрессор
- 2 термостата для холодильной и морозильной камер
- Регулируемые по высоте ножки + задние ролики
- Перевешиваемые дверцы

**Холодильное отделение**

- Автоматическое оттаивание
- 3 полноразмерные полки из закаленного стекла
- 2 полки в половину ширины
- 2 прозрачных контейнера для овощей
- 1 пластиковый лоток
- 1 дверная прозрачная полноразмерная полка с крышкой
- 3 дверные прозрачные полноразмерные полки
- 1 дверная полка с фиксаторами для бутылок

Морозильное отделение

- Режим быстрого замораживания с автоматикой отключения
- Световой и звуковой индикатор повышения температуры
- Мощность замораживания: 13 кг за 24 ч
- Световой и звуковой сигналы открытой двери
- Световой индикатор режима быстрого замораживания
- Температура хранения: от -18 °C и ниже
- Длительность хранения при отключении питания: 20 ч
- 3 прозрачных контейнера
- Монтаж дверей: жесткое крепление к мебели панели
- Страна изготовления: Италия

ERN 2922

- Полностью встраиваемый холодильник-морозильник
- Полезный объем холодильного отделения: 210 л
- Полезный объем морозильного отделения: 70 л
- Механическое управление
- Контроль поддержания температуры
- Контроль режима быстрого замораживания
- 2 высокоэффективных компрессора
- Световой индикатор энергопитания
- 2 термостата для холодильной и морозильной камер
- Регулируемые по высоте ножки + задние ролики
- Перевешиваемые дверцы

**Холодильное отделение**

- Автоматическое оттаивание
- 3 полноразмерные полки из закаленного стекла
- 2 полки в половину ширины
- 2 прозрачных контейнера для овощей
- 1 прозрачный лоток
- 1 дверная прозрачная полноразмерная полка с крышкой
- 2 дверные прозрачные полноразмерные полки
- 1 дверная полка с фиксаторами для бутылок

Морозильное отделение

- Режим быстрого замораживания
- Световой индикатор повышения температуры
- Мощность замораживания: 13 кг за 24 ч
- Световой индикатор режима быстрого замораживания
- Температура хранения от: -18 °C и ниже
- Длительность хранения при отключении питания: 20 ч
- 3 прозрачных контейнера
- Монтаж дверей: крепление направляющими
- Страна изготовления: Италия

ERF 2620

- Полностью встраиваемый холодильник-морозильник
- Полезный объем холодильного отделения: 164 л
- Полезный объем морозильного отделения: 86 л
- Электронное управление
- Электронный термометр
- Высокоэффективный компрессор
- 2 термостата для холодильной и морозильной камер
- Регулируемые по высоте ножки + задние ролики
- Перевешиваемые дверцы

**Холодильное отделение**

- Технология Frost Free
- Автоматическое оттаивание
- 2 полноразмерные полки из закаленного стекла
- 2 полки в половину ширины
- 2 прозрачных контейнера для овощей
- 1 дверная прозрачная полноразмерная полка с крышкой
- 1 дверная прозрачная полноразмерная полка
- 1 дверная полка с фиксаторами для бутылок

Морозильное отделение

- Технология Frost Free
- Режим быстрого замораживания с автоматикой отключения
- Световой и звуковой индикатор повышения температуры
- Мощность замораживания: 13 кг за 24 ч
- Световой и звуковой сигналы открытой двери
- Световой индикатор режима быстрого замораживания
- Температура хранения: от -18 °C и ниже
- Длительность хранения при отключении питания: 20 ч
- 4 прозрачных контейнера
- Монтаж дверей: жесткое крепление к мебельной панели
- Страна изготовления: Италия

ERN 2372

- Полностью встраиваемый холодильник
- Полезный объем: 228 л
- Механическое управление
- Автоматическое оттаивание



- 1 высокоэффективный компрессор
- 3 полноразмерные полки из закаленного стекла
- 2 узкие полки из закаленного стекла
- 2 пластиковых контейнера для овощей
- 1 дверная прозрачная полка с крышкой
- 2 дверные прозрачные полки
- 1 дверная прозрачная полка с фиксаторами для бутылок
- Монтаж дверей: крепление направляющими
- Страна изготовления: Италия

ERN 2272

- Полностью встраиваемый холодильник с морозильным отделением ****
- Полезный объем холодильного отделения: 193 л
- Полезный объем морозильного отделения: 17 л
- Механическое управление
- Автоматическое оттаивание



- 1 высокоэффективный компрессор
- 3 полноразмерные полки из закаленного стекла
- 2 узкие полки из закаленного стекла
- 2 пластиковых контейнера для овощей
- 1 дверная прозрачная полка с крышкой
- 2 дверные прозрачные полки
- 1 дверная прозрачная полка с фиксаторами для бутылок
- Монтаж дверей: крепление направляющими
- Страна изготовления: Италия

ERN 1672

- Полностью встраиваемый холодильник
- Полезный объем: 154 л
- Механическое управление
- Автоматическое оттаивание



A
Класс энергопотребления

- 1 высокоэффективный компрессор
- 2 полноразмерные полки из закаленного стекла
- 2 узкие полки из закаленного стекла
- 2 пластиковых контейнера для овощей с разделителем
- 1 дверная прозрачная полка с крышкой
- 2 дверные прозрачные полки
- 1 дверная прозрачная полка с фиксаторами для бутылок
- Монтаж дверей: крепление направляющими
- Страна изготовления: Италия

ERU 1470

- Полностью встраиваемый холодильник (под столешницу)
- Полезный объем: 133 л
- Механическое управление
- Автоматическое оттаивание



B
Класс энергопотребления

- 1 компрессор
- 3 решетчатые полки
- 1 полноразмерный контейнер для овощей
- 1 полноразмерная дверная полка с крышкой
- 1 дверная полка с фиксатором для бутылок
- 1 дверная передвижная полка половинной ширины
- Монтаж дверей: крепление направляющими
- Страна изготовления: Италия

ERU 1370

- Полностью встраиваемый холодильник (под столешницу)
- Полезный объем холодильного отделения: 97 л
- Полезный объем морозильного отделения: 18 л
- Механическое управление



B
Класс энергопотребления

- Холодильное отделение**
- Автоматическое оттаивание
 - 1 компрессор
 - 2 решетчатые полки
 - 1 полноразмерный контейнер для овощей
 - 1 полноразмерная дверная полка с крышкой
 - 1 дверная полка с фиксатором для бутылок
 - 1 дверная передвижная полка половинной ширины
- Морозильное отделение**
- Мощность замораживания: 2 кг за 24 ч
 - Длительность хранения при отключении питания: 13 ч
 - Монтаж дверей: крепление направляющими
 - Страна изготовления: Италия

EUU 1170

- Полностью встраиваемый морозильник
- Полезный объем: 86 л
- Механическое управление
- Режим быстрого замораживания
- Световой индикатор энергопитания
- Световой и звуковой индикаторы открытой двери с автоматикой выключения



B
Класс энергопотребления

- 1 высокоэффективный компрессор
- Мощность замораживания: 16 кг за 24 ч
- Длительность хранения при отключении питания: 18 ч
- Температура хранения: от -18 °C и ниже
- 4 пластиковых контейнера
- Монтаж дверей: крепление направляющими
- Страна изготовления: Италия

EUN 1272

- Полностью встраиваемый морозильник
- Полезный объем: 94 л
- Механическое управление
- Режим быстрого замораживания
- Контроль поддержания температуры
- Световой индикатор энергопитания
- Световой и звуковой индикаторы повышения температуры с автоматикой выключения



- 1 высокоэффективный компрессор
- Мощность замораживания: 16 кг за 24 ч
- Длительность хранения при отключении питания: 20 ч
- Температура хранения: от -18 °С и ниже
- 4 прозрачных контейнера
- Монтаж дверей: крепление направляющими
- Страна изготовления: Италия

ESL 6164

- Полностью встраиваемая посудомоечная машина
- Ширина 60 см
- 12 стандартных наборов посуды
- 5 программ мытья посуды
- 4 режима температуры
- Fuzzy Logic

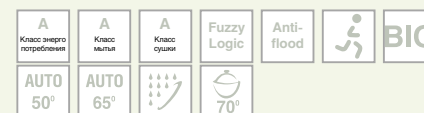

- Функция отложенного старта
- Электронное управление с цифровым дисплеем
- Программа мойки слабозагрязненной посуды Eat-Load-Run
- Программа интенсивного мытья
- Индикация выбранной программы и окончания программы
- Индикация наличия соли и ополаскивателя
- Звуковой сигнал
- Внутренняя камера из нержавеющей стали
- Турбосушка с вентилятором
- Защитное устройство от перелива Antiflood
- Регулируемые по высоте ножки
- Потребление: 15 литров
- Потребление энергии: 1,05 кВт
- Уровень шума: 47 дБ
- Размеры (ВхШхГ), мм: 818x596x555
- Страна изготовления: Италия

ESI 4121 X нержавеющая сталь

- Встраиваемая посудомоечная машина с открытой панелью
- Ширина 45 см
- 9 стандартных наборов посуды
- 5 программ мытья посуды
- 5 режимов температуры
- Fuzzy Logic



- Функция отложенного старта
- Электронное управление
- Программа мойки слабозагрязненной посуды Eat-Load-Run
- Программа интенсивного мытья
- Индикация выбранной программы и окончания программы
- Индикация наличия соли и ополаскивателя
- Внутренняя камера из нержавеющей стали
- Активная сушка
- Защитное устройство от перелива и протечек AquaControl
- Регулируемые по высоте ножки
- Потребление воды: 13 литров
- Потребление энергии: 0,80 кВт
- Уровень шума: 49 дБ
- Размеры (ВхШхГ), мм: 818x446x575
- Страна изготовления: Италия

ESL 4131

- Полностью встраиваемая посудомоечная машина
- Ширина 45 см
- 9 стандартных наборов посуды
- 9 программ мытья посуды
- 5 режимов температуры
- Fuzzy Logic



- Функция «Луч на полу»
- Функция «3 в 1»
- Функция отложенного старта
- Электронное управление с цифровым дисплеем
- Программа мойки слабозагрязненной посуды Eat-Load-Run
- Программа интенсивного мытья
- Индикация выбранной программы
- Индикация наличия соли и ополаскивателя
- Индикация окончания программы
- Звуковой сигнал
- Внутренняя камера из нержавеющей стали
- Турбосушка с вентилятором
- Защитное устройство от перелива и протечек AquaControl
- Регулируемые по высоте ножки
- Потребление: 13 литров
- Потребление энергии: 0,80 кВт
- Уровень шума: 49 дБ
- Размеры (ВхШхГ), мм: 818x446x555
- Страна изготовления: Италия

ESL 4120

- Полностью встраиваемая посудомоечная машина
- Ширина 45 см
- 9 стандартных наборов посуды
- 4 программы мытья посуды
- 4 режимов температуры
- Fuzzy Logic



- Функция «Луч на полу»
- Функция «3 в 1»
- Электронное управление
- Программа мойки слабозагрязненной посуды Eat-Load-Run
- Программа интенсивного мытья
- Индикация выбранной программы
- Индикация наличия соли и ополаскивателя
- Внутренняя камера из нержавеющей стали
- Активная сушка
- Защитное устройство от перелива и протечек AquaControl
- Регулируемые по высоте ножки
- Потребление воды: 13 литров
- Потребление энергии: 0,80 кВт
- Уровень шума: 49 дБ
- Размеры (ВхШхГ), мм: 818x446x555
- Страна изготовления: Италия

ESL 2435

- Компактная модель
- Полностью встраиваемая посудомоечная машина
- 6 стандартных наборов посуды
- 5 программ мытья посуды
- 5 режимов температуры



- Электронное управление
- Программа интенсивного мытья
- Энергосберегающая программа
- Индикация наличия соли и ополаскивателя
- Индикация выбранной программы и окончания программы
- Индикация наличия соли и ополаскивателя
- Звуковой сигнал
- Внутренняя камера из нержавеющей стали
- Турбосушка с вентилятором
- Защитное устройство от перелива Antiflood
- Регулируемые по высоте ножки
- Потребление воды: 15 литров
- Потребление энергии: 1,05 кВт
- Уровень шума: 43 дБ
- Размеры (ВхШхГ), мм: 447x545x494
- Страна изготовления: Швеция

EWX 1237

- Полностью встраиваемая стирально-сушильная машина
- Загрузка на стирку – 5 кг
- Загрузка на сушку – 2,5 кг
- Класс стирки А
- Класс энергопотребления С
- Отжим – 1200 об/мин
- Fuzzy Logic
- Электронная панель управления на русском языке с цифровым дисплеем

EWI 1235

- Полностью встраиваемая стиральная машина
- Загрузка на стирку – 5 кг
- Класс энергопотребления А+
- Класс стирки А
- Класс отжима В
- Отжим – 1200 об/мин
- Fuzzy Logic
- Электронная панель управления с цифровым дисплеем

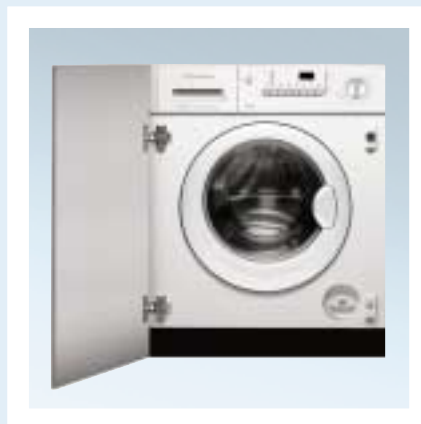
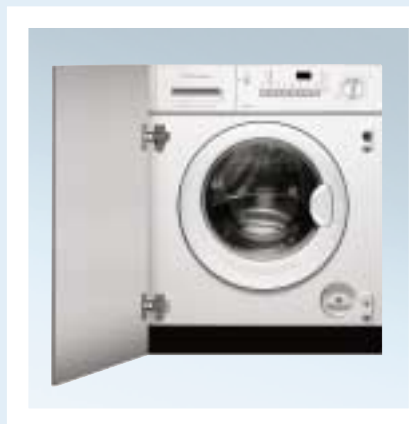

- Индикация времени до окончания программы
- Индикация времени до окончания программы
- Индикация этапов выполнения программы
- Таймер отложенного запуска
- Таймер времени сушки
- Fuzzy Control количества воды, необходимого для стирки (ALC)
- Система полоскания Total Exchange
- Fuzzy Control пенообразования
- Программа «Ручная стирка»
- Мини-программа стирки
- Предварительная стирка
- Быстрая стирка
- Программа «Легкая глажка»
- Бесшумный режим «Ночная стирка»
- Программа экономичной стирки
- 2 режима сушки (для хлопка и синтетики)
- Электронная система активного контроля баланса
- Система аварийной сигнализации
- Система защиты от перелива Antiflood
- Аксессуары для навески декоративной мебельной двери в комплекте
- Регулируемые по высоте ножки
- Мощность подключения 2200 Вт
- Размеры (ВxШxГ), мм: 820x600x541

- Индикация времени до окончания программы
- Индикация этапов выполнения программы
- Таймер отложенного запуска
- Fuzzy Control количества воды, необходимого для стирки (ALC)
- Система полоскания Total Exchange
- Fuzzy Control пенообразования
- Программа «Ручная стирка»
- Мини-программа стирки
- Предварительная стирка
- Быстрая стирка
- Программа «Легкая глажка»
- Программа экономичной стирки
- 2 режима сушки (для хлопка и синтетики)
- Электронная система активного контроля баланса
- Система аварийной сигнализации
- Система защиты от перелива Antiflood
- Аксессуары для навески декоративной мебельной двери в комплекте
- Регулируемые по высоте ножки
- Мощность подключения 2200 Вт
- Размеры (ВxШxГ), мм: 820x600x541

Схемы встраивания

Схема встраивания независимых духовых шкафов:

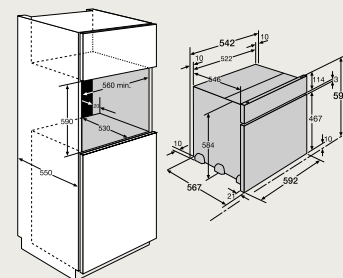

EOW 9897

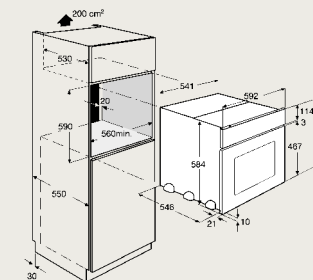

EOW 6697, EOC 6697, EOB 6696, EOB 5647, EOB 6637, EOB 5627, EOC 5627, EOB 5660

Схема встраивания газового духового шкафа:

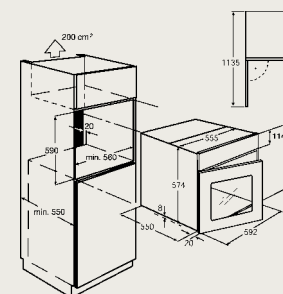

EOW 4750

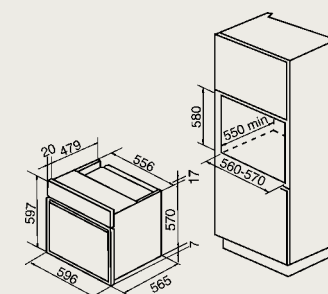

EOG 1733

Схема встраивания газовых зависимых духовых шкафов:

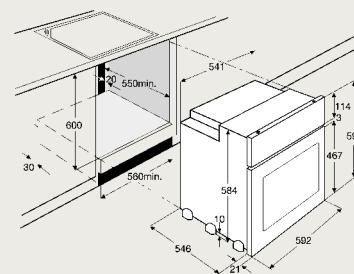

EON 6697, EON 5647, EON 6637, EON 5627

Схемы встраивания стеклокерамических варочных поверхностей:
Дизайн рамки: 2 скошенных боковых края:

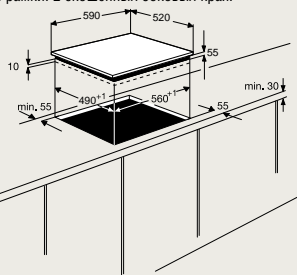

EHD 6685 P, EHD 6671 P, EHD 6005 P

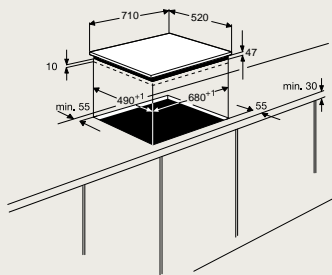

EHS 7691 P

Схемы встраивания стеклокерамических варочных поверхностей:
Дизайн рамки: стандартный:

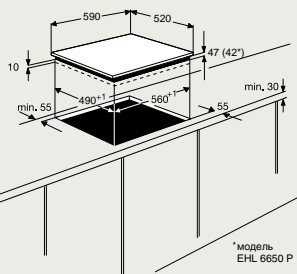

EHS 6696 P, EHS 6651 P, EHS 6641 P, EHS 6615 P, EHL 6650 P*

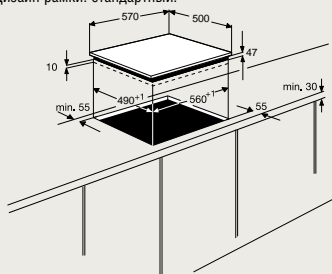

EHP 6612 K, EHS 6646 X

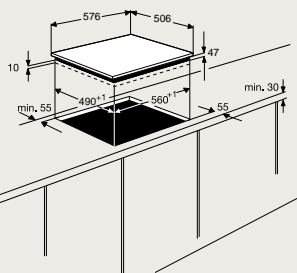

EHS 6615 X, EHS 6615 U, EHS 6651 X

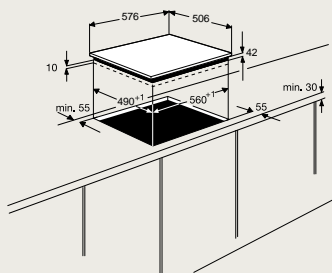

EHL 6645 X, EHL 6645 U, EHL 6645 K, EHL 6635 X

Схема встраивания поверхностей Luxline Domino:



ENS 320 X, ENB 310 X, ENGT 320 CX, ENGT 310 CX

Схемы встраивания газовых варочных поверхностей:

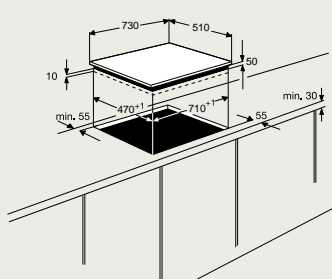

EHS 749 X

За полной и детальной информацией по установке и подключению приборов обращайтесь к руководству пользователя

Схемы встраивания газовых варочных поверхностей:

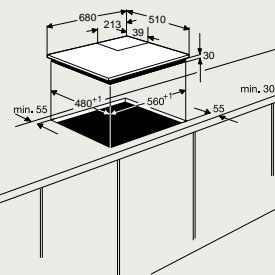

EHS 7762 X, EHS 7730 K

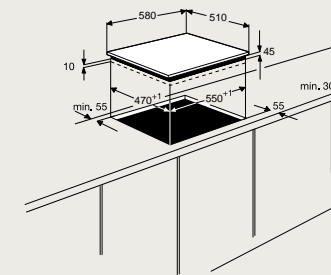

EHG 646 ICN, EXG 676 ICN, EHG 645 K

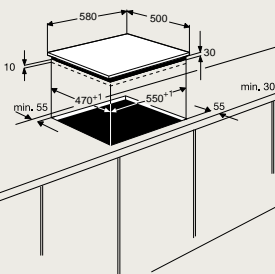

ENT 672 X, ENT 672 K, ENT 672

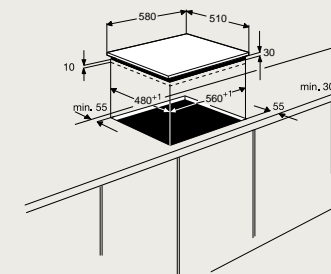

ENT 6968 R

Схемы встраивания вытяжных вентиляторов:

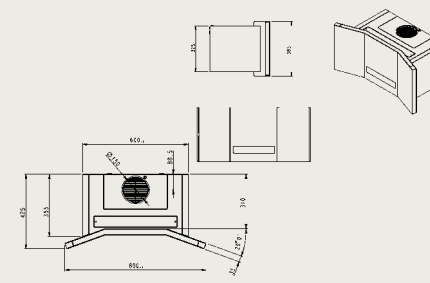

EFC 9490 X

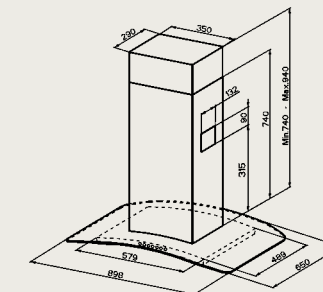

EFC 9543 X

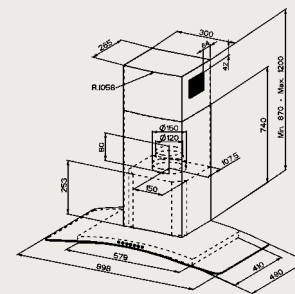

EFC 9542 X

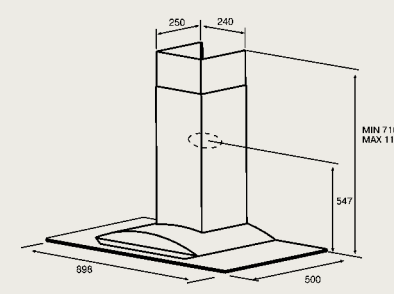

EFC 9436 X

За полной и детальной информацией по установке и подключению приборов обращайтесь к руководству пользователя

Схемы встраивания вытяжных вентиляторов:



EFC 6426 X

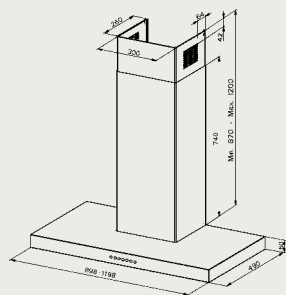

EFC 9540 X

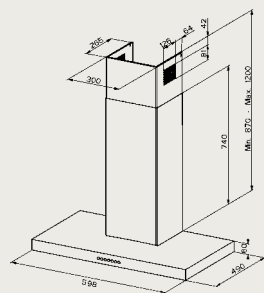

EFC 6540 X

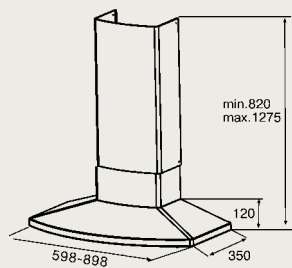

EFC 9412 X, EFC 6412 X

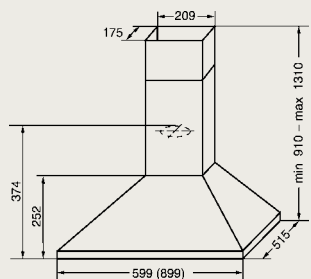

EFC 9414 X, EFC 6414 X

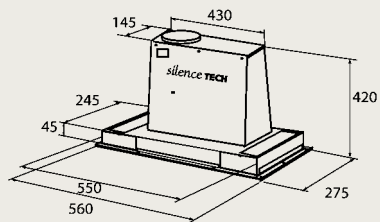

EFG 643

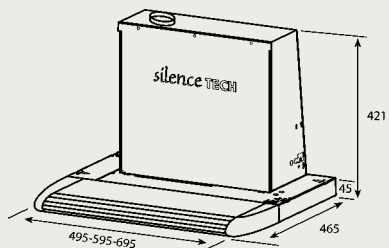

EFT 641, EFT 541

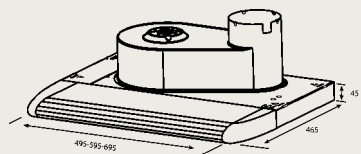

EFT 640, EFT 540

За полной и детальной информацией по установке и подключению приборов обращайтесь к руководству пользователя

Схемы встраивания вытяжных вентиляторов:

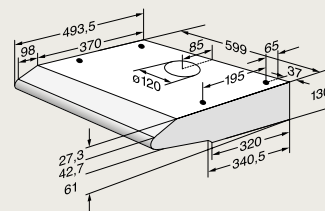

EFT 600/2

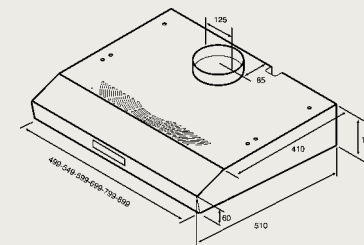

EFT 635 X, EFT 535 X, EFT 631 W

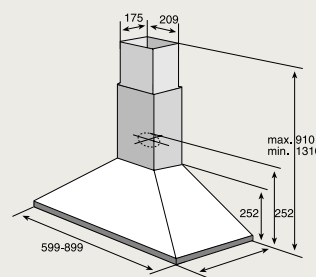

EFC 640 R

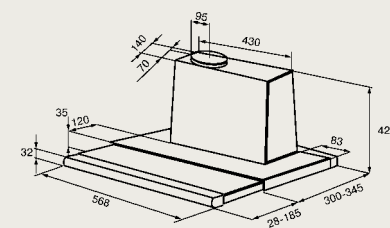

EFP 6150

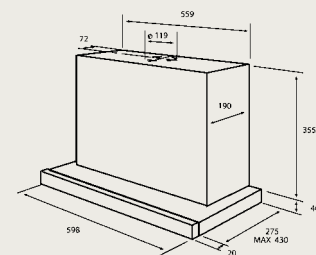

EFP 636

Схемы встраивания микроволновых печей:

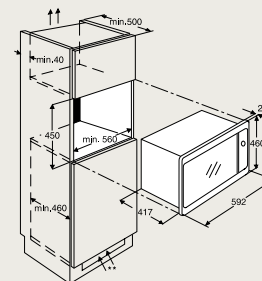

EMS 2688 X

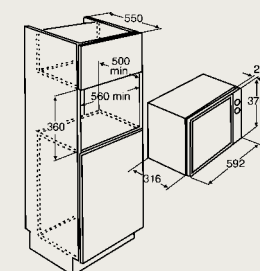

EMS 1760 X

За полной и детальной информацией по установке и подключению приборов обращайтесь к руководству пользователя

Схемы встраивания холодильников:

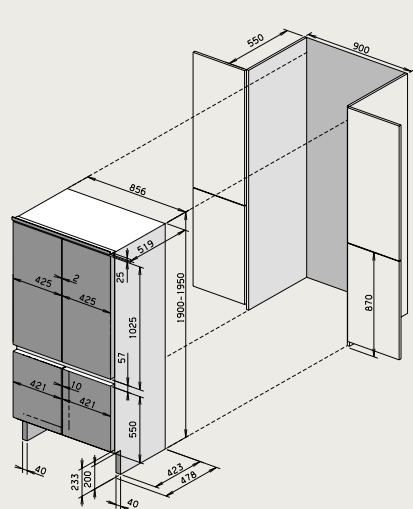

ERO 4521

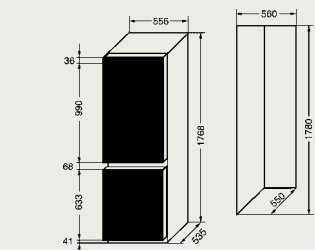

ERO 2820, ERO 2924, ERO 2923

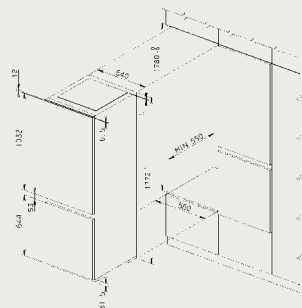

ERN 2922

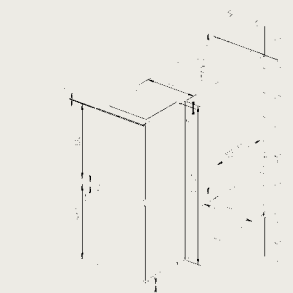

ERF 2620

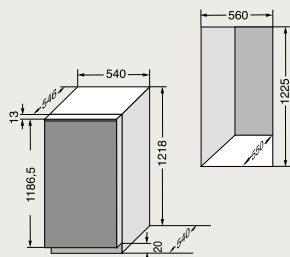

ERN 2372, ERN 2272

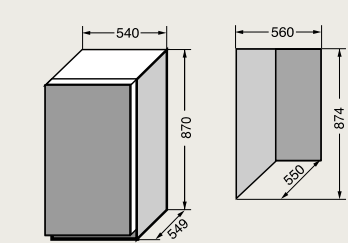

ERN 1672

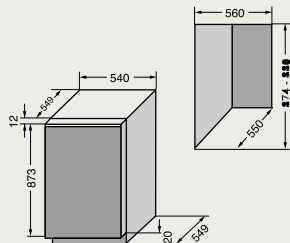

ERU 1470, ERU 1370, EUN 1272

За полной и детальной информацией по установке и подключению приборов обращайтесь к руководству пользователя

Схемы встраивания посудомоечных машин:

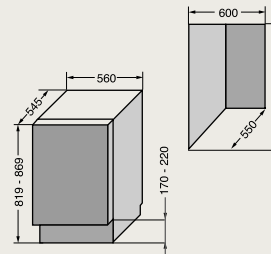

EUU 1170

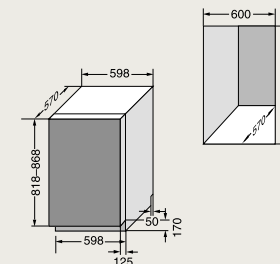

ESL 6164

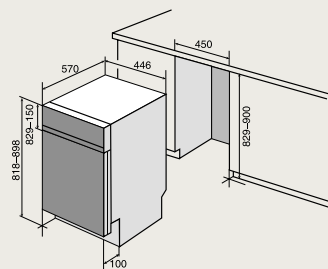

ESI 4121 X

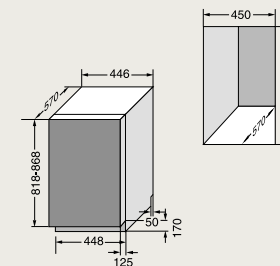

ESL 4131, ESL 4120

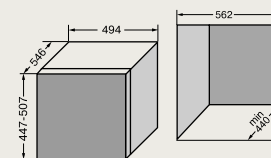

ESL 2435

Схемы встраивания стиральных машин:

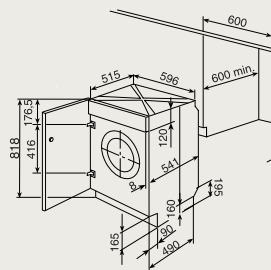

EWX 1237

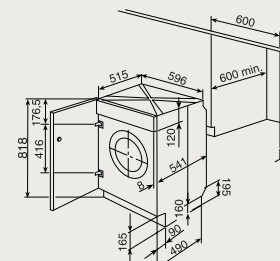

EWI 1235

За полной и детальной информацией по установке и подключению приборов обращайтесь к руководству пользователя

ELECTROLUX

**Электролюкс, Россия,
Москва: (495) 937-78-37, 956-29-17
Санкт-Петербург: (812) 303-95-98
www.electrolux.ru**

В тексте и цифровых обозначения каталога могут быть допущены технические ошибки и опечатки. Изменения технических характеристик и ассортимента могут быть произведены без предварительного уведомления.

 ***The Electrolux Group.***